

Integriert 23/24

c-compactline | c-tourer | chic c-line | chic e-line | chic s-plus | liner-for-two



PREISLISTE 23/24 DE

gültig ab 01.01.2024

carthago[®]
Das Reisemobil.

Inhaltsverzeichnis

LEICHTGEWICHTS-PREMIUMKLASSE

3,5 tons

4,25 tons



Gewichtshinweise 3-6

Die größte Chassis-Auswahl in der Premiumklasse 7

c-compactline Super-Lightweight 8-13

Das leichteste Reisemobil der integrierten Carthago 3,5-t-Premiumklasse, städtetauglich dank 15 cm schmalere Außenbreite und kompakten Fahrzeuglängen



AL-KO

3,5 tons

4,5 tons



c-tourer Lightweight 14-23

Die c-tourer Lightweight Modelle bestechen durch kurze Fahrzeuglängen bis 7 m, perfektes Handling und ein erstaunlich niedriges Eigengewicht.



AL-KO



Mercedes-Benz
AL-KO

KOMFORT-PREMIUMKLASSE

4,5 tons



c-tourer Comfort 14-23

Wenn die Zulassung innerhalb der 3,5-t-Gewichtsklasse nicht entscheidend ist und Komfortansprüche vor Gewicht stehen, dann bieten die c-tourer Comfort Modelle die richtige Lösung



AL-KO



Mercedes-Benz
AL-KO



chic c-line / chic c-line superior / chic c-line XL 24-37

Die Faszination der Carthago Liner-Klasse: Eleganz, Komfort und Extravaganz



AL-KO
EA/DA



Mercedes-Benz
AL-KO
EA/DA



chic e-line / chic e-line XL 38-49

Die Krönung der Carthago Liner-Klasse: mehr Komfort, mehr Autarkie, mehr Unabhängigkeit



AL-KO
EA/DA



Mercedes-Benz
AL-KO
EA/DA

LINER-PREMIUMKLASSE



chic s-plus / chic s-plus XL 50-57

Das Kraftpaket der Carthago Liner-Klasse auf Iveco Daily 5,6 t / 6,7 t mit traktionsstarkem Heckantrieb/Zwillingsbereifung

IVECO
DAILY

5,6 t/6,7 t



liner-for-two 58-67

Lounge-Rundsitzgruppe im Heck mit elektrisch ausfahrbarer Fernsehliege, einzigartiges 4-Raum-Konzept



AL-KO
EA/DA

IVECO
DAILY

5,6 t/6,7 t

Tipps und erweiterte Ausstattungshinweise 68-69

Allgemeine Hinweise & Fußnoten 70-71

WICHTIGE RECHTLICHE UND TECHNISCHE HINWEISE FÜR DIE AUSWAHL UND KONFIGURATION IHRES REISEMOBILS

Jedes Reisemobil ist im Straßenverkehr nur für ein bestimmtes Maximalgewicht zugelassen, das im Fahrbetrieb keinesfalls überschritten werden darf. Bei der Auswahl und Konfiguration Ihres Reisemobils oder Vans (nachfolgend: „Reisemobil“) sind die technischen und gesetzlichen Grenzen für das Gewicht des Reisemobils deshalb von besonderer Bedeutung. Diese spielen im Rahmen der Konfiguration vor allem bei der Auswahl der Zusatzausrüstung (Ausstattungs Pakete, Sonderausstattungen und Optionen) eine entscheidende Rolle.

Geregelt sind die technischen und gesetzlichen Vorgaben für das Gewicht Ihres Reisemobils in der EU-Durchführungsverordnung Nr. 2021/535 (bis Juni 2022: EU-Durchführungsverordnung Nr. 1230/2012). Diese gilt einheitlich innerhalb der Europäischen Union. Um Ihnen die Auswahl und Konfiguration Ihres Reisemobils unter Beachtung der gesetzlichen und technischen Vorgaben zu erleichtern, erläutern wir Ihnen nachfolgend wesentliche Begrifflichkeiten und Vorgaben dieser Verordnung und geben Ihnen einige Hinweise, die für die Konfiguration Ihres Fahrzeugs sowie die Auswahl Ihrer Zusatzausrüstung (Ausstattungs Pakete, Sonderausstattungen und Optionen) aus unserem werksseitigen Angebot besonders wichtig sind. Bitte lesen Sie diese vor der Konfiguration und Bestellung Ihres Fahrzeugs sorgfältig durch. Unsere Handelspartner bieten Ihnen bei der Auswahl und Konfiguration Ihres Reisemobils ergänzende Hilfestellung.

1. TECHNISCH ZULÄSSIGE GESAMTMASSE

Die technisch zulässige Gesamtmasse beschreibt das vom Hersteller festgelegte, grundrissbezogene zulässige Gewicht, das Ihr Reisemobil im beladenen Zustand maximal wiegen darf (z.B. 3.500 kg, 4.500 kg). Diese wird in der Zulassungsbescheinigung Teil I eingetragen. Die Angabe der technisch zulässigen Gesamtmasse für jeden Grundriss finden Sie in den technischen Daten, die in unseren Verkaufsunterlagen ausgewiesen sind (z.B. in den Preislisten).

Abbildung in der Preisliste:

	I 138 DB	I 141 LE
Basisfahrzeug	Fiat Ducato	Fiat Ducato
Serienfahrzeuggestell	AL-KO-Tiefrahmen 35 light	AL-KO-Tiefrahmen 35 light
Basismotorisierung	Diesel 2,2 l (140 PS / 103 kW)	Diesel 2,2 l (140 PS / 103 kW)
Länge / Breite / Höhe (mm) ^{1) 2) 3)}	6410 / 2120 / 2920	6650 / 2120 / 2920
Radstand (mm)	3525	3525
Doppelbodenhöhe / Doppelboden-Kellerstauraum (mm)	220 / 460	220 / 460
Stehhöhe im Wohnraum (mm)	1980	1980
Heckgarage Innenhöhe (mm)	1200	1200
Türbreite /-höhe Heckgarage Beifahrerseite (mm)	925 x 1140	1050 x 1140
Türbreite /-höhe Heckgarage Fahrerseite (mm)	680 x 1140	850 x 1140
Techn. zul. Gesamtmasse (kg) ⁵⁾	3.500 / 4.250 ⁶⁾	3.500 / 4.250 ⁶⁾
Masse in fahrbereitem Zustand (kg) ⁶⁾	2.885 (2.741-3.029)	2.935 (2.788-3.082)
Herstellerseitig festgelegte max. Masse für Zusatzausrüstung in Serie (kg) ⁷⁾	236	184
Anhängelast max. (kg) ¹⁰⁾	2.000	2.000
Max. Anzahl Sitzplätze im Fahrbetrieb mit 3-Punkt-Gurt (Serie) ¹⁴⁾	4	4

Die technisch zulässige Gesamtmasse des Fahrzeugs (z.B. 3.500 kg) darf im Fahrbetrieb keinesfalls überschritten werden. Überschreitet das Fahrzeug im Fahrbetrieb die technisch zulässige Gesamtmasse, stellt dies eine Ordnungswidrigkeit dar, die mit einem Bußgeld geahndet werden kann. Wir empfehlen Ihnen deshalb dringend, vor jedem Fahrtantritt zu prüfen und sicherzustellen, dass Sie mit Ihrem Fahrzeug die technisch zulässige Gesamtmasse (z.B. 3.500 kg) nicht überschreiten.

2. MASSE IN FAHRBEREITEM ZUSTAND

Die Masse in fahrbereitem Zustand entspricht dem (Leer-) Gewicht des Fahrzeugs mit werksseitiger Serienausstattung (einschließlich Schmiermittel, Werkzeug, Reifenpannenhilfe und zu 90 % gefülltem Kraftstofftank) zuzüglich einem gesetzlich vorgeschriebenen Pauschalgewicht für den Fahrer in Höhe von 75 kg.

Die Masse in fahrbereitem Zustand beinhaltet im Wesentlichen die folgenden Positionen:

- das Leergewicht des Fahrzeugs samt Aufbau inklusive eingefüllter Betriebsstoffe wie Schmierfette, Öle und Kühlflüssigkeiten;
- die Serienausstattung, d.h. alle Ausstattungsgegenstände, die im werksseitig eingebauten Lieferumfang standardmäßig enthalten sind;
- der zu 100 % gefüllte Frischwassertank im Fahrbetrieb (Fahrbefüllung gemäß Herstellerangaben. Die Herstellerangaben zur Fahrbefüllung finden Sie in den Verkaufsunterlagen (z.B. in den Preislisten). Diese beträgt je nach Baureihe 20 l bzw. 50 l) und eine zu 100 % gefüllte Alu-Gasflasche mit einem Gewicht von 16 kg;
- der zu 90 % gefüllte Kraftstofftank inklusive Kraftstoff;
- der Fahrer, dessen Gewicht, unabhängig von dem tatsächlichen Gewicht des Fahrers, pauschal mit 75 kg angesetzt wird.

Es handelt sich bei der Masse in fahrbereitem Zustand also um die Grundkonfiguration des von Ihnen gewählten Fahrzeugmodells mit Serienausstattung plus einem gesetzlich festgelegten Pauschalgewicht von 75 kg für den Fahrer. Diese ändert sich durch die Auswahl Zusatzausrüstung (Ausstattungs Pakete, Sonderausstattung, Optionen).

Angaben zu der Masse in fahrbereitem Zustand finden Sie für jeden Grundriss in unseren Verkaufsunterlagen (z.B. in den Preislisten).

Wichtig ist, dass es sich bei dem in unseren Verkaufsunterlagen angegebenen Wert für die Masse in fahrbereitem Zustand um einen im Typpenehmigungsverfahren ermittelten und von den Behörden überprüften Standardwert handelt. Es ist rechtlich zulässig und möglich, dass die Masse in fahrbereitem Zustand des an Sie ausgelieferten Fahrzeugs aufgrund von produktionsbedingten Toleranzen von dem in den Verkaufsunterlagen angegebenen Nennwert abweicht. Die gesetzlich zulässige Toleranz beträgt $\pm 5\%$. Damit trägt der EU-Gesetzgeber dem Umstand Rechnung, dass es durch Gewichtsschwankungen bei Zulieferteilen sowie prozess- und witterungsbedingt zu gewissen Schwankungen bei der Masse in fahrbereitem Zustand kommt. Bitte berücksichtigen Sie dies bei der Auswahl und Konfiguration Ihres Reisemobils.

Zur Veranschaulichung dieser (zulässigen) produktionsbedingten Gewichtsabweichungen eine Beispielrechnung:

Masse in fahrbereitem Zustand lt. Verkaufsunterlagen:	2.900 kg
Rechtlich zulässige Toleranz von $\pm 5\%$:	145 kg
Rechtliche zulässige Spanne der Masse in fahrbereitem Zustand:	2.755 bis 3.045 kg

Die konkrete Spanne der zulässigen Gewichtsabweichungen für die Masse in fahrbereitem Zustand finden Sie für jeden Grundriss in den technischen Daten, die in unseren Verkaufsunterlagen ausgewiesen sind. Als Hersteller sind wir sehr darum bemüht, die Gewichtsschwankungen auf das produktionstechnisch unvermeidliche Mindestmaß zu beschränken. Abweichungen nach oben und unten innerhalb des gesetzlich zulässigen Toleranzbereichs treten deshalb nur sehr selten auf. Vollständig vermeiden lassen sich diese trotz stetig durchgeführter technischer Optimierungen des Produktionsprozesses jedoch nicht.

Um sicherzustellen, dass alle tatsächlich ausgelieferten Fahrzeuge die gesetzlich zulässige Toleranz einhalten, wird das reale Gewicht des Fahrzeugs sowie die Einhaltung der zulässigen Toleranz von $\pm 5\%$ von uns als Hersteller durch die Wiegung des Fahrzeugs nach Fertigstellung in der Produktion am Bandende überprüft. Das am Bandende gewogene Realgewicht Ihres Fahrzeugs wird Ihnen von Ihrem Handelspartner mitgeteilt. So erhalten Sie volle Transparenz über eine evtl. vorhandene, tatsächliche Gewichtsabweichung bei Ihrem Fahrzeug.

3. ANZAHL DER MAXIMAL ZUGELASSENEN SITZPLÄTZE / MASSE DER MITFAHRER

Die Anzahl der maximal zugelassenen Sitzplätze während der Fahrt wird von uns als Hersteller im Typpenehmigungsverfahren festgelegt. Aus der Anzahl der maximal zugelassenen Sitzplätze ergibt sich die Masse der Mitfahrer. Die Masse der Mitfahrer beträgt für jeden zugelassenen Sitzplatz, den wir als Hersteller für das Fahrzeug vorgesehen haben, pauschal 75 kg, unabhängig davon, wieviel die Passagiere tatsächlich wiegen. Auch hierbei handelt sich um eine gesetzlich vorgeschriebene Rechengröße. Da die Masse des Fahrers bereits in der Masse in fahrbereitem Zustand mit ebenfalls 75 kg eingerechnet ist (siehe dazu unter Ziffer 2.), wird diese bei der Masse der Mitfahrer nicht mehr berücksichtigt. Bei einem Reisemobil mit vier zugelassenen Sitzplätzen beträgt die Masse der Mitfahrer also $3 \cdot 75 \text{ kg} = 225 \text{ kg}$.

Die Angabe der Anzahl der maximal zugelassenen Sitzplätze in den Verkaufsunterlagen bezieht sich auf das jeweilige Fahrzeuggewicht im Serienzustand ohne Zusatzausrüstung (zur Zusatzausrüstung unter Ziffer 4.) und gibt die maximal mögliche Anzahl von Personen wieder, die während der Fahrt einen Sitzplatz finden können. Die Anzahl dieser Sitzplätze ist jedoch gewichts- und achslastabhängig ist. Sie kann sich also durch den Einbau von Zusatzausrüstung (etwa durch die Auswahl von Ausstattungspaketen, Sonderausstattungen und Optionen) reduzieren, bzw. ist je nach Modell nur durch eine Auflastung des zulässigen Gesamtgewichtes und/oder durch Entfall von Zusatzausrüstung erreichbar.

4. TATSÄCHLICHE MASSE UND ZUSATZAUSRÜSTUNG

Die Masse in fahrbereitem Zustand (siehe dazu unter Ziffer 2.) und die Masse der an einem konkreten Fahrzeug werkseitig verbauten Zusatzausrüstung (Ausstattungspakete, Sonderausstattungen, Optionen) werden zusammen als tatsächliche Masse des Fahrzeugs bezeichnet.

Die Angabe der tatsächlichen Masse finden Sie für Ihr Fahrzeug nach Übergabe unter Ziffer 13.2 der Übereinstimmungsbescheinigung (Certificate of Conformity, CoC), die Ihnen von Ihrem Handelspartner bei der Übergabe Ihres Fahrzeugs ausgehändigt wird.

Bitte beachten Sie, dass es sich auch bei der in der Übereinstimmungsbescheinigung (Certificate of Conformity, CoC) angegebenen tatsächlichen Masse um einen standardisierten Wert handelt. Da für die Masse in fahrbereitem Zustand – als Element der tatsächlichen Masse – eine gesetzlich zulässige Toleranz von $\pm 5\%$ gilt (siehe dazu unter Ziffer 2.), kann auch die tatsächliche Masse gegenüber dem angegebenen Nennwert entsprechend abweichen.

Zur sog. Zusatzausrüstung zählen nach der gesetzlichen Definition alle nicht in der Serienausstattung enthaltenen optionalen Ausrüstungsteile, die unter der Verantwortung des Herstellers – d.h. ab Werk – am Fahrzeug angebracht werden und vom Kunden bestellt werden können (z.B. Markise, Fahrrad- oder Motorradträger, Satellitenanlage, Solaranlage, Backofen etc.). Angaben zu den Einzel- bzw. Paketgewichten der bestellbaren Ausstattungspakete, Sonderausstattungen und Optionen finden Sie in unseren Verkaufsunterlagen. Nicht zur Sonderausstattung in diesem Sinne gehört sonstiges Zubehör, das nach der Auslieferung des Fahrzeuges vom Werk durch den Händler oder Sie persönlich nachgerüstet wird.

5. HERSTELLERSEITIG FESTGELEGTE MAXIMALE MASSE FÜR ZUSATZAUSRÜSTUNG UND NUTZLAST

Da auch der Einbau von Zusatzausrüstung rechtlichen und technischen Grenzen unterliegt, legen wir pro Grundriss und Fahrzeug den Wert der maximalen Masse für Zusatzausrüstung, die zusätzlich zur Serienausstattung am Fahrzeug angebracht werden kann (etwa durch die Auswahl von Ausstattungspaketen und/oder Sonderausstattung), herstellerseitig fest. Dieser Wert darf bei der Auswahl und Konfiguration Ihres Fahrzeugs nicht überschritten werden.

Die Angabe der herstellerseitig festgelegten Masse für Zusatzausrüstung finden Sie in unseren Verkaufsunterlagen (z.B. in den Preislisten).

c-compactline Super-Lightweight			
	I 138 DB	I 141 LE	
Basisfahrzeug	Fiat Ducato	Fiat Ducato	
Serienfahrzeuggestell	AL-KO-Tiefrahmen 35 light	AL-KO-Tiefrahmen 35 light	
Basismotorisierung	Diesel 2,2 l (140 PS / 103 kW)	Diesel 2,2 l (140 PS / 103 kW)	
Länge / Breite / Höhe (mm) ^{1) 2) 3)}	6410 / 2120 / 2920	6650 / 2120 / 2920	
Radstand (mm)	3525	3525	
Doppelbodenhöhe / Doppelboden-Kellerstauraum (mm)	220 / 460	220 / 460	
Stehhöhe im Wohnraum (mm)	1980	1980	
Heckgarage Innenhöhe (mm)	1200	1200	
Türbreite / -höhe Heckgarage Beifahrerseite (mm)	925 x 1140	1050 x 1140	
Türbreite / -höhe Heckgarage Fahrerseite (mm)	680 x 1140	850 x 1140	
Techn. zul. Gesamtmasse (kg) ⁹⁾	3.500 / 4.250 ¹	3.500 / 4.250 ¹	
Masse in fahrbereitem Zustand (kg) ⁶⁾	2.885 (2.741-3.029)	2.935 (2.788-3.082)	
Herstellerseitig festgelegte max. Masse für Zusatzausrüstung in Serie (kg) ⁷⁾	236	184	
Anhängelast max. (kg) ¹⁰⁾	2.000	2.000	
Max. Anzahl Sitzplätze im Fahrbetrieb mit 3-Punkt-Gurt (Serie) ⁵⁾	4	4	

Durch die herstellerseitig festgelegte maximale Masse für Zusatzausrüstung soll sichergestellt werden, dass die gesetzlich vorgeschriebene sog. Mindest-Nutzlast nach der Auslieferung eines Fahrzeuges durch den Hersteller auch tatsächlich für die Zuladung zur Verfügung steht. Es kann also nur so viel Zusatzausrüstung bestellt und werkseitig eingebaut werden, dass noch hinreichend freies Gewicht für Gepäck und sonstiges Zubehör (sog. Nutzlast) verbleibt, ohne dass die technisch zulässige Gesamtmasse überschritten wird.

Die Nutzlast errechnet sich, indem von der technisch zulässigen Gesamtmasse (dazu unter Ziffer 1.) die Masse in fahrbereitem Zustand (Nennwert laut Verkaufsunterlagen, dazu unter Ziffer 2.), die Masse der Mitfahrer (dazu unter Ziffer 3.) und die herstellerseitig festgelegte maximale Masse für Zusatzausrüstung abgezogen wird.

Für Reisemobile schreibt der europäische Gesetzgeber eine feste Mindest-Nutzlast vor, die für Gepäck oder Sonstiges, nicht werkseitig verbautes Zubehör mindestens verbleiben muss. Diese Mindest-Nutzlast berechnet sich wie folgt:

Mindest-Nutzlast in kg $\geq 10 * (n + L)$

Dabei gilt: „n“ = Höchstzahl der Mitfahrer zuzüglich des Fahrers und „L“ = Gesamtlänge des Fahrzeugs in Metern (einschließlich Nachkommastelle).

Bei einem Reisemobil mit einer Länge von 7 m und 4 zugelassenen Sitzplätzen (einschließlich Fahrer) beträgt die Mindest-Nutzlast also z.B. $10 \text{ kg} * (4 + 7) = 110 \text{ kg}$.

Bitte beachten Sie bei der Konfiguration Ihres Reisemobils, dass die Mindest-Nutzlast nicht unterschritten werden darf.

Damit die Mindest-Nutzlast gewahrt bleibt, gibt es für jedes Fahrzeugmodell eine maximal bestellbare Kombination von Zusatzausrüstung. Im oben genannten Beispiel mit einer Mindest-Nutzlast von 110 kg dürfte die Gesamtmasse der Zusatzausrüstung bei einem Fahrzeug mit vier zugelassenen Sitzplätzen (einschließlich Fahrer) und einer Masse in fahrbereitem Zustand von 2.900 kg z.B. maximal 265 kg betragen:

3.500 kg	Technisch zulässige Gesamtmasse
- 2.900 kg	Masse in fahrbereitem Zustand
- 3 x 75 kg	Masse der Mitfahrer
- 110 kg	Mindestnutzlast
= 265 kg	Zusatzausrüstung

Bitte beachten Sie, dass diese Berechnung von dem im Typgenehmigungsverfahren festgelegten Standardwert für die Masse in fahrbereitem Zustand ausgeht, ohne die zulässigen Gewichtsabweichungen bei der Masse in fahrbereitem Zustand (siehe dazu unter Ziffer 2.) zu berücksichtigen. Wird der maximal zulässige Wert für die Zusatzausrüstung von (im Beispiel) 265 kg annähernd oder vollständig ausgeschöpft, kann es bei einer Gewichtsabweichung bei der Masse in fahrbereitem Zustand nach oben deshalb dazu kommen, dass die Mindest-Nutzlast von 110 kg zwar rechnerisch unter Ansatz des Standardwerts der Masse in fahrbereitem Zustand gewahrt ist, tatsächlich aber keine entsprechende Zuladungsmöglichkeit besteht.

Auch hierzu eine Beispielrechnung für ein Fahrzeug mit vier zugelassenen Sitzplätzen, dessen real gewogene Masse in fahrbereitem Zustand um 1 % über dem Nennwert liegt:

3.500 kg	Technisch zulässige Gesamtmasse
- 2.929 kg	Realgewicht des Fahrzeugs in fahrbereitem Zustand (+ 1 % gegenüber dem in den Verkaufsunterlagen angegebenen von 2.900 kg)
- 3 x 75 kg	Masse der Mitfahrer
- 265 kg	Masse der Zusatzausrüstung
= 81 kg	Tatsächliche Zuladungsmöglichkeit (< Mindest-Nutzlast von 110 kg); die Mindest-Nutzlast wird in diesem Beispiel also um 29 kg unterschritten

Um eine solche Unterschreitung der Mindest-Nutzlast zu vermeiden, wird die bestellbare Masse der Zusatzausrüstung herstellerseitig grundrissbezogen abgesenkt. Die Begrenzung der Zusatzausrüstung soll sicherstellen, dass die Mindest-Nutzlast, d.h. die gesetzlich vorgeschriebene freie Masse für Gepäck und sonstiges Zubehör, bei den vom Hersteller ausgelieferten Fahrzeugen auch tatsächlich für die Zuladung zur Verfügung steht.

Da das reale Gewicht des konkreten Fahrzeugs produktionsbedingt erst bei Wiegung am Bandende ermittelt wird, kann nicht vollständig ausgeschlossen werden, dass in seltenen Ausnahmefällen trotz dieser Begrenzung der Zusatzausrüstung eine Situation auftritt, in der die Mindest-Nutzlast am Bandende nicht sichergestellt ist. Um die Mindest-Nutzlast auch in diesen Fällen zu gewährleisten, wird der Hersteller vor Auslieferung des Fahrzeugs gemeinsam mit Ihrem Handelspartner und Ihnen prüfen, ob bspw. das Fahrzeug aufgelastet wird, zugelassene Sitzplätze reduziert werden oder Zusatzausrüstung zur Gewichtsreduktion herausgenommen wird, sodass Sie ein Fahrzeug ausgeliefert erhalten, das Ihnen die gesetzliche Mindest-Nutzlast bietet. Die Gewichte für werksseitig angebotene Zusatzausrüstungen finden Sie in unseren Verkaufsunterlagen (z.B. in den Preislisten.).

Abbildung in der Preisliste:

Artikel-Nr.		€ inkl. 19 % MwSt.	kg
Fahrgestell Fiat Ducato			
310021	Motor 140 PS / 103 kW, Euro 6d Final, f35 light, 9G-Wandlerautomatik ^{67) 68)}	3.990	55
310024	Motor 180 PS / 132 kW, Euro 6d Final, f35 light, man. Schaltgetriebe ⁶⁷⁾	4.510	20
310025	Motor 180 PS / 132 kW, Euro 6d Final, f35 light, 9G-Wandlerautomatik ^{67) 68)}	8.500	55
310026	Motor 180 PS / 132 kW, Euro 6d Final, f40 heavy (zul. GG 4.250 kg), man. Schaltgetriebe ^{68) 67)}	6.660	66
310027	Motor 180 PS / 132 kW, Euro 6d Final, f40 heavy (zul. GG 4.250 kg), 9G-Wandlerautomatik ^{68) 67)}	10.650	61
330325	16 Zoll Stahlfelgen Fiat anstelle 15 Zoll für f35 light Chassis	360	29
330330	16 Zoll Alufelgen Fiat für f35 light Chassis i.V.m. man. Schaltgetriebe	1.090	22,5
330340	16 Zoll Alufelgen Fiat für f40 heavy Chassis / f35 i.V.m. 9G-Wandlerautomatik	890	-8
310610	Kraftstofftank 60 l anstelle 90 l (nur i.V.m. f35 light)	60	-24
311810	Verstärkte Feder Vorderachse für optimierten Fahrkomfort ⁵⁷⁾	620	3
311815	AL-KO „ACS“ High Performance Federbein Vorderachse ⁵⁷⁾	1.490	-
310630	Lenkrad und Schaltknäufel in Leder	310	-
310632	Multifunktionslenkrad (Radiofernbedienung über Tasten)	310	-
331620	Nebelscheinwerfer	350	4
311614	BI-LED-Scheinwerfer (Abblend- und Fernlicht)	1.140	-

Das Mehrgewicht von Zusatzausrüstungen (alle nicht im Serienumfang enthaltenen Ausrüstungsteile) erhöht die tatsächliche Masse des Fahrzeugs (= Masse in fahrbereitem Zustand zzgl. der ausgewählten Zusatzausrüstungen) und verringert die Nutzlast. Der angegebene Wert weist das Mehrgewicht gegenüber der Serienausstattung des jeweiligen Grundrisses aus. Das Gesamtgewicht der ausgewählten Zusatzausrüstung (Ausstattungs Pakete, Sonderausstattungen und Optionen) darf die herstellerseitig festgelegte maximale Masse für Zusatzausrüstungen nicht überschreiten.

6. AUSWIRKUNGEN VON TOLERANZEN DER MASSE IN FAHRBEREITEM ZUSTAND AUF DIE NUTZLAST

Auch unabhängig von der Mindest-Nutzlast sollten Sie beachten, dass sich unvermeidliche produktionsbedingte Schwankungen der Masse in fahrbereitem Zustand spiegelbildlich auf die verbleibende Zuladungsmöglichkeit auswirken:

Wenn Sie unser Beispielfahrzeug (vgl. unter Ziffer 5.) z.B. mit einer Zusatzausrüstung mit einem Gesamtgewicht von 150 kg bestellen, ergibt sich auf Grundlage des Standardwertes für die Masse in fahrbereitem Zustand rechnerisch eine Nutzlast von 225 kg. Die tatsächlich zur Verfügung stehende Zuladungsmöglichkeit kann aufgrund der Toleranzen von diesem Wert abweichen und höher oder niedriger liegen. Ist die Masse in fahrbereitem Zustand Ihres Fahrzeugs etwa zulässigerweise 1 % höher als in den Verkaufsunterlagen angegeben, verringert sich die Zuladungsmöglichkeit von 225 kg auf 196 kg:

3.500 kg	Technisch zulässige Gesamtmasse
- 2.929 kg	Realgewicht des Fahrzeugs in fahrbereitem Zustand (+ 1 % gegenüber dem in den Verkaufsunterlagen angegebenen von 2.900 kg)
- 3 x 75 kg	Masse der Mitfahrer
- 150 kg	Bestellte Zusatzausrüstung für das konkret konfigurierte Fahrzeug
= 196 kg	Tatsächliche Zuladungsmöglichkeit

Um sicherzugehen, dass die errechnete Nutzlast tatsächlich gegeben ist, sollten Sie bei der Auswahl und Konfiguration Ihres Fahrzeugs daher vorsorglich die möglichen und zulässigen Toleranzen bei der Masse in fahrbereitem Zustand einkalkulieren. Wir empfehlen zudem zwingend, das beladene Reisemobil vor jeder Reise auf einer nichtselbsttätigen Waage zu wiegen und unter Beachtung des individuellen Gewichts der Fahrgäste zu bestimmen, ob das technisch zulässige Gesamtgewicht und die technisch zulässige Gesamtmasse auf der Achse eingehalten sind.



Mehr Informationen finden Sie online!

Die größte Chassis-Auswahl in der Premiumklasse

Sie haben die Wahl!

Sie suchen ein Premium-Reisemobil, das genau zu Ihnen passt? Je nach Baureihe und Modell bieten wir Ihnen bis zu drei unterschiedliche Basisfahrzeuge an: Fiat Ducato, Mercedes-Benz Sprinter mit AL-KO-Tiefrahmen Carthago speziell als Einzel- oder Doppelachser sowie Iveco Daily mit robustem Leiter-Hochrahmen, Heckantrieb und Zwillingsbereifung. Alle drei Basisfahrzeuge

haben klar definierte Vorzüge – entscheiden Sie sich für das Chassis, das am besten zu Ihrer Praxisanforderung passt. Eines jedoch haben alle Chassis-Varianten gemeinsam: Kombiniert mit der Carthago Premium-DNA, entstehen Reisemobile, die einzigartig in Exklusivität und Qualität sind und höchste Sicherheit bieten. Darauf können Sie sich verlassen!



AL-KO



Mercedes-Benz

AL-KO

IVECO
DAILY

5,6 t/6,7 t

Basisfahrzeug	Fiat Ducato			Mercedes-Benz Sprinter			Iveco Daily			
	c-compactline / c-tourer	chic c-line	chic e-line / liner-for-two	c-tourer	chic c-line / e-line	chic s-plus / liner-for-two				
Antrieb und Fahrwerk										
Chassis-Typ	AL-KO-Tiefrahmen spezial light (f35, f40)	AL-KO-Tiefrahmen Carthago spezial (f40)	AL-KO-Tiefrahmen Carthago spezial (f40)	AL-KO-Tiefrahmen Carthago spezial 415 CDI			Leiter-Hochrahmen			
Empfehlung Motorisierung	2,2 l mit 180 PS	2,2 l mit 180 PS	2,2 l mit 180 PS	2,0 l mit 170 PS			3,0 l mit 207 PS			
Abgasstufe	Euro 6d Final	Euro 6d Final / Euro VI E	Euro 6d Final / Euro VI E	Euro VI E			Euro VI E			
Antriebsart	Frontantrieb	Frontantrieb	Frontantrieb	Frontantrieb			Heckantrieb mit Zwillingsbereifung Hinterachse			
Maximal zulässiges Gesamtgewicht										
Chassis-Varianten	Einzelachser	Einzelachser	Doppelachser	Einzelachser	Doppelachser	Einzelachser	Einzelachser	Doppelachser	5,6 t	6,7 t
Technisch zulässige Gesamtmasse maximal (kg) *	3.500 / 4.250 / 4.500	4.500	5.500	4.800	5.500	4.500	4.500	5.500	5.800	6.700
Vorderachslast maximal (kg)	2.100	2.100	2.300	2.300	2.300	2.100	2.100	2.100	2.300	2.600
Hinterachslast maximal (kg)	2.500	2.500	2 x 1.700	2.700	2 x 1.700	2.430	2.430	2 x 1.800	3.700	4.690
Anhängelast maximal (kg) **	2.000	1.800	1.800	1.800	1.800	2.000	2.000	1.600	3.260	3.500
Zuggesamtgewicht (kg)	6.000	6.000	6.000	6.000	6.000	5.880			9.100	10.700

* teilweise in Verbindung mit Auflastungsoptionen

** in Abhängigkeit des Zuggesamtgewichts

Das leichteste Reisemobil der integrierten Carthago

3,5-t-Premiumklasse: Städtetauglich dank 15 cm schmalerer Außenbreite und kompakten Fahrzeuglängen

Die Super-Leichtgewichts-Premiumklasse:

- Praxistaugliche Zuladung auch in der 3,5-t-Gewichtsklasse
- Weitere Gewichtsreduktion von bis zu 39,5 kg mit dem optionalen Paket 3.5 t zur Gewichtsreduktion

Doppelboden-Keller mit riesigem, beheiztem Stauraum:

- Nutzhöhe bis zu 55,5 cm
- Außenzugang über mehrere große Klappen. Komfortabler Innenzugang über Sitzbankdeckel der L-Wohnsitzgruppe, aufklappbare Seitensitzbank (modellabhängig) sowie über große Wohnraumbodenklappen
- Großer, zentraler Durchladerraum (Innenhöhe 22 cm) mit tief abgesenktem Stauraumkeller (Nutzhöhe 46 cm), bequem beladbar auch durch die XL-Aufbautür über große, aufstellbare Wohnraumbodenklappen
- Gesamter Doppelboden-Keller beheizt mit Klimagespeicherfunktion

AL-KO-Tiefrahmen Carthago spezial light:

- Zulässiges Gesamtgewicht 3,5 t bis 4,25 t

Carthago Karosseriebau der Liner-Premiumklasse:

- Hochstabile Karosserieverbindung mittels Tragholme (Dach-Wand / Boden-Wand)
- Absolut holzfreier Aufbau mit wasserabweisendem RTM-Hartschaum-Isolierkern
- Innenwände und Dachinnenseite aus Aluminium
- Mikrofaser-Klimawandbelag

Basisfahrzeug**Fiat Ducato mit AL-KO-Tiefrahmen Carthago spezial light**

- Motor: Diesel 2,2 l Multijet 3 mit AdBlue (19 l), 140 PS / 103 kW, 4 Zylinder, 350 Nm, Euro 6d Final, 6-Ganggetriebe, Frontantrieb
- Kraftstofftank 90 l
- Seitenwindassistent, Tempomat, ABS, ESP, ASR, elektronische Wegfahrsperre, Hillholder, Hill Descent Control, Traction Plus, Stabilitätskontrolle für Anhänger, Kollisions-Bremssystem⁶⁵⁾
- Airbag Fahrer / Beifahrer¹¹⁾
- Start-Stopp-System
- Klimaanlage manuell
- Handschuhfach
- LED-Tagfahrlicht
- Schmutzfänger an Vorder- und Hinterachse
- Pannenset Fix & Go

Karosseriebau der Liner-Premiumklasse

- 10 Jahre Dichtigkeitsgarantie
- Holzfreier Karosseriebau mit GFK-Dach- und Bodenbelag
- Dach-Wandverbindung über Dachrundung und Tragholme
- Dachsystemschiene seitlich mit Regenwasserableitung
- Seiten- und Heckwand mit Aluminium auf Außen- und Innenseite
- RTM-Hartschaum-Isolierkern in Dach, Boden und Seitenwand
- Boden-Seitenwandverbindung über vollflächig verklebte Aluminium-Tragholme mit zusätzlichem Kältestopp
- Gesamtwand- und Dachstärke 38 mm
- Außenklappen aus original Seitenwandmaterial „Carthago Isoplus“
- Klappendichtung innen- und außenliegend, äußere Dichtung als Schwallwasserschutz
- Außenklappen und Auftautür mit innenliegenden Scharnieren
- Tankdeckel Kraftstoff flächenbündig in Seitenwand eingelassen
- Seitenschürzen segmentiert aus Aluminium-Profil
- 4-teiliger Heckrahmen mit separater Heckstoßstange
- Carthago Rückleuchten mit Carthago C-Branding in LED
- Aufbaufenster Seit S4, kältebrückenfreier Doppelrahmen mit Isolierverglasung, Fliegengitterrollo und Verdunklungsplissee
- LED-Außenleuchte über Auftautür mit Regenabtropfkante
- Einstiegsstufe Auftautür elektrisch ausfahrbar inklusive Warnsummer

Fahrerhaus

- Armaturenbrett nach vorn tief abgesenkt (Fahrbahnsichtkontakt 2,77 m)
- Frontscheibenplissee mit Isolier-Hohlwabenstruktur
- Verdunklungsplissee hinter Seitenscheiben (seitlich bedienbar)
- Frontmaske in GFK, zweischalig isoliert
- Fahrerhaustür mit Sicherheitsdoppelverriegelung, elektrisch bedienbarem Fensterheber, Regenrinne
- Schallisierungsmaßnahmen Motorraum
- Fahrer- und Beifahrerkomfortsitze Aguti mit Gurtintegration, in Wohnraumstoff, drehbar, gepolsterten Armlehnen
- Armaturenbrett mit praktischem Sideboard sowie Vorbereitung für integrierten Rückfahrkamera- und Trinkflaschenhalter
- Hubbettunterverkleidung beledert inklusive Sonnenblenden, LED-Lichtspots und seitlichen Staufächern

Doppelboden-Keller

- Nutzhöhe bis zu 55,5 cm
- Beheizter und beleuchteter Durchladestauraum
- Außenzugang über mehrere große Klappen
- Innenzugang über L-Wohnsitzgruppe mit Patentbeschlag, aufklappbarer Seitensitzbank (nicht Modell 141 LE) sowie über große Wohnraumbodenklappen im Eingangsbereich
- Zentraler Durchladerraum (Innenhöhe 22 cm) mit abgesenktem Stauraumkeller (Nutzhöhe 46 cm)

Große Rollergarage

- Rollergarage belastbar bis 350 kg
- Große Garagentür auf Beifahrerseite, zusätzliche Tür auf Fahrerseite
- Garagenboden mit GFK auf Ober- und Unterseite, Antirutschbelag
- Rundum frostsicher isoliert und beheizt
- Verzurrssystem über Aluminium-Tragholm inklusive acht Verzurrösen

Interieur

- Stilwelt epic: Möbeldekor Brillantesche mit Dachschränkkfronten in Hochglanz-Elfenbein

Wohnraum

- Wand- und Dachinnenseite mit Mikrofaser-Klimawandbelag
- L-Wohnsitzgruppe mit Seitensitzbank (Modell 141 LE mit ausziehbarem Seitensitz)
- Wandverkleidung hinter Seitensitz in Leder-Optik (nicht Modell 141 LE)
- 360°-Wohnraumtisch, über Fußpedal drehbar und zweifach verschiebbar
- Ausdrehbarer Schuhschrank mit Aufnahmesystem im Sitzbanksockel inklusive LED-Akzentlicht
- Sitzpolster mit Mehrlagen-Premiumschaumkern und Rückenstützfunktion
- Doppelverbindungstechnik „Durafix“: Möbelteile verschraubt und verzapft
- Klappenschließer mit Softdämpfung
- Gardinensystem inklusive Dekogardine abnehmbar

Küche

- Küchenarbeitsoberfläche in kratzfestem Schieferdekor
- Arbeitsfläche unterleuchtet mit LED-Lichtband
- Küchenzeile mit Besteckauszug
- Separater Abfallbehälter in getrennten Hygienebereich
- Küchenauszüge rollengelagert „easy glide“ mit Soft-Close-Einzug
- 3-Flammen-Herd „Profi Gourmet“ mit einteiliger Glasabdeckung, robustem Gussrost und Glasboden
- Edelstahl-Rundspüle in Arbeitsoberfläche eingelassen, mit multifunktionaler Spülenabdeckung inklusive Wandaufnahme zur Arbeitsflächenerweiterung
- Wasserarmatur in Metallausführung mit praktischer Topfhöhe
- Slimtower mit beidseitiger Türöffnung, separatem Gefrierfach, automatischer Energiequellensuche 12 V / 230 V / Gasbetrieb
- Dachluke Mini-Heki

Bad & Umkleidezimmer

Umkleidezimmer & Raumtrennung

- Umkleidezimmer mit verschließbarer Waschraumtür zum Wohnraum (nicht Modell 138 DB)

Kombibad mit separierbarer Runddusche (Modelle 138 DB, 143 LE)

- Handtuchstange über Runddusche
- Handbrause höhenverstellbar an Chromstange
- Dachluke Mini-Heki
- Waschtischunterschrank mit Toilettenpapierhalter, Spiegelstauschrank

Vario-Schwenkbad (Modell 141 LE)

- Innenliegende Schwenkwand mit großem Spiegel und Waschbecken
- Ebener Duscheinstieg „one-level“
- Handbrause höhenverstellbar an Chromstange
- Dachluke Mini-Heki
- Duschbereich mit Duschgliedertür und gleichzeitig als Sichtschutz bei geöffnetem Umkleidezimmer
- Toilettenabdeckung aus Holz

Schlafen

Hubbett über Fahrerhausbereich

- Lattenrost und Qualitäts-Matratze
- Extratiefe Absenkung des Bettes: Aufstieg über Seitensitz
- Wackelfreie Auflage in Schlafposition, Buchablage und LED-Lichtspots
- Trennvorhang vor Hubbett zum Wohnraum

Festbetten im Heck

- Zweiteiliger, beheizter und unterlüfteter Lattenrost
- 7-Zonen-Qualitäts-Kaltschaummatratze
- Dachluke Mini-Heki
- Aufbaufenster in Heckwand oberhalb des Bettes (Modell 138 DB)

Längseinzelbetten

- Aufstellbares Kopfteil
- Liegenflächeerweiterung zwischen den Längseinzelbetten
- Kleiderschränke unter den Betten in den Doppelboden-Keller abgesenkt, mit Liftfunktion und geteilter Matratze
- Rundumlaufende Dachstauschränke

Bordtechnik

Wasser

- Frisch- und Abwassertank im beheizten Doppelboden-Keller, Reinigungsöffnung über Wohnraumbodenklappen bzw. Rollergarage (modellabhängig)
- Wasserablasszentrale im zentralen Doppelboden-Keller
- Wartungsarmes Druckwasserpumpensystem

Gas

- Gasflaschenkasten im Heckbereich durch separate Gaskastentür zugänglich
- Aufnahme 2 x 11 kg Gasflaschen
- Gasabsperrröhne im Küchenbereich

Elektrik

- Elektrozentrale in Rollergarage inklusive Ladegerät, Sicherungen, FI-Schutzautomat, Ladeautomatik 16 A mit Abschaltautomatik bei Unterspannung
- Batteriezentrale beheizt, 1 x 80 Ah Gel-Batterie, im Doppelboden-Keller, Zugang durch Bodenstaufach, Stromhauptschalter
- Digitales Bedienpanel Truma CP+ für Warmluftheizung, hinter Technikblende über Eingangstür
- 230 V Steckdose im Sitzgruppenbereich, Eingangsbereich, Küche, Bad, Rollergarage
- 12 V Steckdose im Fahrerhaus (2 x)
- USB Steckdose im Fahrerhaus (2 x)

Innovatives Lichtkonzept

- Deckenbaldachine mit zusätzlichen LED-Lichtspots und indirekter LED-Beleuchtung
- LED-Akzentlicht im Sitzbanksockel
- Arbeitslicht und Ambientebeleuchtung separat schaltbar

Heiztechnik

- Warmluftauslässe Fahrerhaus, Armaturenbrettvorbau, Türeinstiege, Wohnraum, Doppelboden-Keller und Rollergarage
- Armaturenbrett gezielt beheizt mit Flächenheizungseffekt
- Fußbodenheizungseffekt durch beheizten Klimaspeicher-Doppelboden-Keller

! Wir empfehlen Ihnen, bei Ihrem Handelspartner den zum Zeitpunkt des Vertragsabschlusses geltenden Preis zu erfragen! ¹⁰⁵⁾

⚖ Bitte lesen Sie sich die rechtlichen Hinweise zu gewichtsbezogenen Angaben auf den Seiten 3-6 vor Vertragsabschluss aufmerksam durch!

QR Alternativ können Sie den QR-Code abschnappen und erhalten ebenfalls alle wichtigen Hinweise rund um das Thema Gewicht!

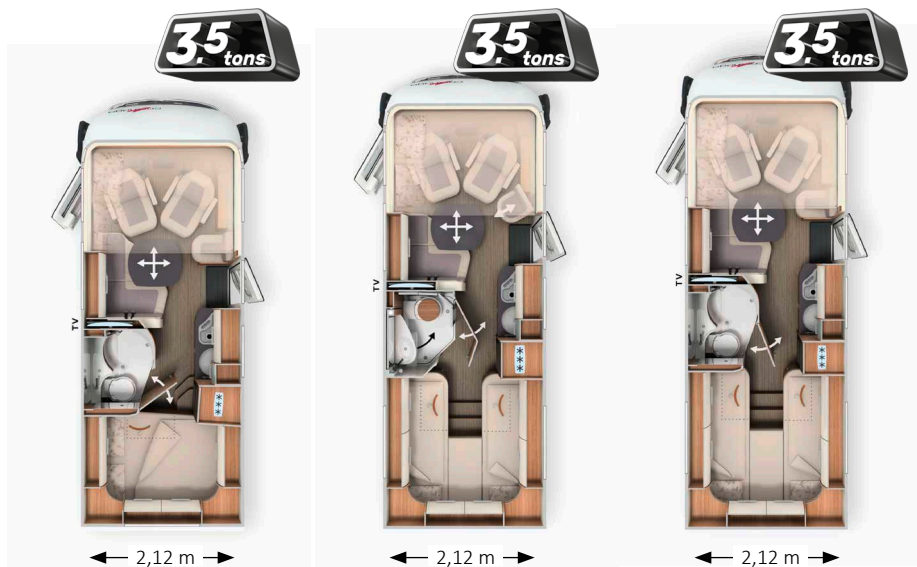

	I 138 DB	I 141 LE	I 143 LE
Basisfahrzeug	Fiat Ducato	Fiat Ducato	Fiat Ducato
Serienfahrgestell	AL-KO-Tiefrahmen 35 light	AL-KO-Tiefrahmen 35 light	AL-KO-Tiefrahmen 35 light
Basismotorisierung	Diesel 2,2 l (140 PS / 103 kW)	Diesel 2,2 l (140 PS / 103 kW)	Diesel 2,2 l (140 PS / 103 kW)
Länge / Breite / Höhe (mm) ^{1) 2) 3)}	6410 / 2120 / 2920	6650 / 2120 / 2920	6950 / 2120 / 2920
Radstand (mm)	3525	3525	3800
Doppelbodenhöhe / Doppelboden-Kellerstauraum (mm)	220 / 460	220 / 460	220 / 460
Stehhöhe im Wohnraum (mm)	1980	1980	1980
Heckgarage Innenhöhe (mm)	1200	1200	1200
Türbreite /-höhe Heckgarage Beifahrerseite (mm)	925 x 1140	1050 x 1140	1050 x 1140
Türbreite /-höhe Heckgarage Fahrerseite (mm)	680 x 1140	850 x 1140	850 x 1140
Techn. zul. Gesamtmasse (kg) ⁹⁾	3.500 / 4.250 ¹	3.500 / 4.250 ¹	3.500 / 4.250 ¹
Masse in fahrbereitem Zustand (kg) ⁶⁾	2.885 (2.741-3.029)	2.935 (2.788-3.082)	2.995 (2.845-3.145)
Herstellerseitig festgelegte max. Masse für Zusatzausrüstung in Serie (kg) ⁷⁾	236	184	121
Anhängelast max. (kg) ¹⁰⁾	2.000	2.000	2.000
Max. Anzahl Sitzplätze im Fahrbetrieb mit 3-Punkt-Gurt (Serie) ⁵⁾	4	4	4
Schlafplätze (Serie / Option)	4 / 5	4	4 / 5
Maße Heckbett (mm)	1960 x 1470 / 1350	2000 / 1900 x 850	2000 / 1900 x 850
Maße Hubbett (mm)	1800 x 1600	1800 x 1600	1800 x 1600
Maße Bettumbau Sitzgruppe (mm) *	1890 x 1100 / 675	-	1890 x 1100 / 675
Kühlschrank Volumen / davon Frosterfach (l)	133 / 12	133 / 12	133 / 12
Heizungssystem	Truma Combi 6	Truma Combi 6	Truma Combi 6
Frischwasservolumen (l) ⁵²⁾	150	150	150
Frischwasservolumen bei Fahrbefüllung (l)	20	20	20
Abwasservolumen (l)	140	140	140
Batteriekapazität (Ah)	80	80	80
Steckdosen 230 V / 12 V / USB	5 / 2 / 2	5 / 2 / 2	5 / 2 / 2
Artikel-Nr.	110010	110025	110014
Listenpreis inkl. 19 % MwSt. (€) inkl. Zulassungsunterlagen	112.030	112.750	113.880

¹ Option Chassisvariante Fiat Ducato f40 heavy
* i.V.m. Sonderausstattung

² Die Fahrzeug-Gesamtbreite entspricht dem Maß von Außenwand zu Außenwand gemessen (Radläufe seitlich ca.: + 70 mm).

Art. Nr.		216032	
Basis-Plus-Paket		Gewicht	
		kg	EUR
Chassis-Optionen			
Carthago Radzierblenden			80
Busspiegel „Carthago best view“ mit Busspiegelgehäuse schwarz / weiß, elektrisch verstell- und beheizbar			410
Klimaautomatik Fahrerhaus ³³⁾			540
Ladebooster ⁴⁷⁾			210
Fahrerhauskomfortsitze mit Neigungs- und Höhenverstellung (vorn / hinten)			580
Armaturenbrettveredelung: Lüftungsgitter in Chrom			240
Radiovorbereitung mit Dachantenne mit DAB+, Lautsprecher (4 x) ⁸⁸⁾			450
Radio / Moniceiver Pioneer 6,8" inkl. DAB+ ⁸⁰⁾			650
Aufbau-Optionen			
Dachluke Midi-Heki mit LED-Spots über L-Wohnsitzgruppe			690
Große Rollergaragentür auf der Fahrerseite			580
XL-Aufbautür „premium two 2.0“ (Breite 63 cm) mit Doppelverriegelung, Fenster- und Insektenschutzrollo			530
SOG-Toilettenentlüftung über Dachkamin			370
Abwasserschlauchset zur komfortablen Entsorgung			120
USB-Steckdose im Dachstauschrank über Heckbett			110
Vorbereitung Dachhaubenlüfter elektrisch			240
Vorbereitung Solaranlage			240
Vorbereitung Sat-Anlage			240
Vorbereitung Rückfahrkamera (Einzellinse)			240
Gesamtpreis Einzeloptionen			6.520
Paketpreis		42	5.450
Ihre Ersparnis			1.070
210330 AUFPREIS Mediacenter Pioneer 9" inkl. Navi, Reisemobil-Routenführung, DAB+ ¹⁹⁾		-	910

Art. Nr.		216500	
Paket 3.5 t zur Gewichtsreduktion (nur i.V.m f35) ⁹⁰⁾		Gewicht	
		kg	EUR
Kraftstofftank 60 l (anstelle serienmäßigen Kraftstofftank 90 l)			✓
Lithium-Ionen-Batterie 90 Ah inkl. Batteriecomputer anstelle 80 Ah Gel-Batterie ¹⁰⁶⁾			✓
Entfall SOG-Toilettenentlüftung über Dachkamin			✓
Entfall Abwasserschlauchset zur komfortablen Entsorgung			✓
Entfall Vorbereitung Solaranlage			✓
Paketpreis		-39,5	1.490

Art. Nr.		216009	
Infotainment-Paket Fiat*		Gewicht	
		kg	EUR
Digitales Kombiinstrument mit Farbdisplay im Armaturenbrett ¹⁰⁴⁾			✓
Lenkrad und Schaltknauf in Leder inkl. Multifunktionsstasten			✓
Multimediasystem Fiat 10,1" inkl. Navi, Reisemobil-Routenführung und DAB+ ⁵¹⁾			✓
Paketpreis		2	2.790

* Das Multimediasystem Fiat 10,1" ersetzt das Radio / Moniceiver Pioneer 6,8" und wird preislich berücksichtigt. Infotainment-Paket Fiat nicht möglich i.V.m. Mediacenter Pioneer 9"

Art. Nr.		212009	
Media-Paket		Gewicht	
		kg	EUR
Rückfahrkamerasystem mit Einzellinse und 7" Farbmonitor seitlich im Armaturenbrett			1.150
TV-Auszugssystem für TV-Schrank über L-Wohnsitzgruppe ³⁶⁾			710
Smart-LED-TV 24" ³⁹⁾			1.460
Gesamtpreis Einzeloptionen			3.320
Paketpreis		21	2.290
Ihre Ersparnis			1.030
210260 AUFPREIS 138 DB, 143 LE: Design-TV-Schrank inkl. Smart-LED-TV 32" anstelle 24" ³⁹⁾		5	840
210305 AUFPREIS Rückfahrkamera mit Doppellinse und Shutter anstelle Einzellinse ⁸³⁾		1	690

Art. Nr.	210730	
Paket Küche / Kaffee ¹⁰³⁾ *	Gewicht	
	kg	EUR
Spannungswandler 12 V auf 230 V, 1.800 Watt, Netzvorrangschaltung*		1.950
Kaffeekapselmaschine mit Anschluss-Set inkl. Auszugssystem		320
Gesamtpreis Einzeloptionen		2.270
Paketpreis	12	1.930
Ihre Ersparnis		340

*Nur in Verbindung mit zweiter Aufbau-Batterie (Gel) oder Lithium

Artikel-Nr.		€ inkl. 19% MwSt.	kg	I 138 DB	I 141 LE	I 143 LE
Fahrgestell Fiat Ducato						
310021	Motor 140 PS / 103 kW, Euro 6d Final, f35 light, 9G-Wandlerautomatik ^{67) 68)}	3.990	55	○	○	○
310024	Motor 180 PS / 132 kW, Euro 6d Final, f35 light, man. Schaltgetriebe ⁶⁷⁾	4.510	20	○	○	○
310025	Motor 180 PS / 132 kW, Euro 6d Final, f35 light, 9G-Wandlerautomatik ^{67) 68)}	8.500	55	○	○	○
310026	Motor 180 PS / 132 kW, Euro 6d Final, f40 heavy (zul. GG 4.250 kg), man. Schaltgetriebe ^{10) 67)}	6.660	66	○	○	○
310027	Motor 180 PS / 132 kW, Euro 6d Final, f40 heavy (zul. GG 4.250 kg), 9G-Wandlerautomatik ^{10) 67)}	10.650	61	○	○	○
330325	16 Zoll Stahlfelgen Fiat anstelle 15 Zoll für f35 light Chassis	360	29	○	○	○
330330	16 Zoll Alufelgen Fiat für f35 light Chassis i.V.m. man. Schaltgetriebe	1.090	22,5	○	○	○
330340	16 Zoll Alufelgen Fiat für f40 heavy Chassis / f35 i.V.m. 9G-Wandlerautomatik	890	-8	○	○	○
310610	Kraftstofftank 60 l anstelle 90 l (nur i.V.m. f35 light)	60	-24	○	○	○
311810	Verstärkte Feder Vorderachse für optimierten Fahrkomfort ⁵⁷⁾	620	3	○	○	○
311815	AL-KO „ACS“ High Performance Federbein Vorderachse ⁵⁷⁾	1.490	-	○	○	○
310630	Lenkrad und Schaltknäuf in Leder	310	-	●	●	●
310632	Multifunktionslenkrad (Radiofernbedienung über Steuertasten)	310	-	●	●	●
331620	Nebelscheinwerfer	350	4	○	○	○
311614	BI-LED-Scheinwerfer (Ablend- und Fernlicht)	1.140	-	○	○	○
311400	Anhängerkupplung abnehmbar	1.900	60	○	○	○
311300	Kurbel-Heckstützen zur Wankstabilisierung im Stand	440	10	○	○	○
Aufbau außen						
410121	Zentralverriegelung für XL-Aufbautür „premium two 2.0“ und Fahrerhaustür	460	-	○	○	○
410150	Zusätzliche Sicherheitsschlösser in Fahrerhaus- und Aufbau-tür	710	2	○	○	○
410520	Dachmarkise Kassette Alu, Tuch grau, Länge: 4,0 m	1.750	39	○	○	○
410560	Dachmarkise Kassette Alu, Tuch grau, Länge: 4,5 m	1.870	42	-	○	○
410660	Isoliermatte Front- und Seitenscheiben außen	460	10	○	○	○
410700	Isolierdoppelverglasung Seitenscheiben / Türfenster Fahrerhaus	1.150	10	○	○	○
410840	Zusätzliches Heckbettfenster auf der Beifahrerseite	410	2	○	X	X
410785	Dachluke Mini-Heki im Fahrerhaus / Hubbett	350	3	○	○	○
410850	Dachhaubenlüfter elektrisch über Küchenbereich ²²⁾	520	5	○	○	○
Elektrik						
510020	Zweite Aufbau-Batterie Gel 80 Ah in vorhandener Batteriezentrale	540	26	○	○	○
510053	Lithium-Ionen-Batterie 150 Ah inkl. Batteriecomputer und sep. Touch-Display ⁵⁵⁾	2.410	-9	○	○	○
510081	Solaranlage: 2 x 110 Watt ¹²⁾	1.990	13	-	○	○
510180	Spannungswandler 12 V auf 230 V, 1.800 W mit Netzvorrangschaltung ¹⁰³⁾	1.950	10	●	●	●
510255	Steckdosenpaket mit Zusatzsteckdosen (3 x 230 V, 2 x USB) ⁴⁵⁾	490	3	○	○	○
510201	Alarmanlage Carthago Security ³⁵⁾	1.420	3	○	○	○

Artikel-Nr.		€ inkl. 19 % MwSt.	kg	I 138 DB	I 141 LE	I 143 LE
Gas Wasser Sonstiges						
610020	Truma DuoControl CS ⁷³⁾	440	3	○	○	○
610021	Gasfilter für Truma DuoControl CS (empfohlen) ⁹⁵⁾	220	0,5	○	○	○
610045	Komfort-Gasflaschenauszugssystem (nur i.V.m. Truma DuoControl CS)	650	6	○	○	○
610140	Außendusche warm / kalt in Rollergarage auf Beifahrerseite	350	2,5	○	○	○
610480	Rollergaragen-Upgrade mit Nadelfilz, Gepäcknetzen	350	10	○	○	○
610500	Aluriffelblechboden für Rollergarage	180	20	○	○	○
Küche Geräte						
550067	Gasbackofen mit Grillfunktion im Küchenunterschrank ³⁷⁾	1.060	12	○	○	○
550287	Kaffeekapselmaschine mit Anschluss-Set inkl. Auszugssystem	320	2	●	●	●
Heizung Klima						
650040	Truma Combi 6E (zusätzlicher Elektroheizstab 2 x 900 Watt / 230 V)	740	1	○	○	○
Multimedia						
710029	Mediacenter Pioneer 9" inkl. Navi, Reisemobil-Routenführung, DAB+ ¹⁹⁾	1.560	-	○	○	○
710160	Rückfahrkamerasystem mit Einzellinse, inkl. 7" Farbmonitor ⁸²⁾	1.150	6	●	●	●
710180	Rückfahrkamerasystem mit Doppellinse, Shutter inkl. 7" Farbmonitor ⁸³⁾	1.840	7	○	○	○
710506	TV-Auszugssystem für TV-Schrank Wohnsitzgruppe ³⁶⁾	710	5	●	●	●
710547	Smart-LED-TV 24" für TV-Auszugssystem / TV-Halter ³⁹⁾	1.460	10	●	●	●
910460	Zusätzlicher TV-Anschluss im Schlafraum ³⁶⁾	340	3,5	-	○	○
710575	Service-Kamera am Ablaufrohr Abwassertank ⁸⁵⁾	570	0,5	○	○	○
Sat-Anlagen						
750030	Sat-Anlage Teleco Flatsat 65 mit CI-Slot ¹²⁾	2.820	25	○	○	○
750031	Sat-Anlage Teleco Flatsat 65 Twin LNB für zweiten TV mit CI-Slot ¹²⁾	3.040	27	-	○	○
Interieur						
810027	Stilwelt casablanca ⁷⁷⁾	690	-	○	○	○
810100	Teppichboden für Wohnraum	370	6	○	○	○
810120	Teppichboden für Fahrerhausbereich	190	1	○	○	○
810440	Entfall Hubbett, dafür Dachstauschränke rundumlaufend im Fahrerhaus	660	-10	○	○	○
810260	Heckbett mit Unterfederungssystem Carawinx anstelle Lattenrost	570	4,5	○	○	○
810580	Wohnsitzgruppe umbaubar zur Schlafmöglichkeit ⁶⁹⁾	590	10	○	-	○
810726	Duscheinlage wasserfest in Wohnraumbodendesign	230	3,5	○	-	○
Wohnraumstoffe						
850600	Barcelona- Antara-Stoff-Kombination	Serie	-	X	X	X
850610	Venezia- Antara-Stoff-Kombination	Serie	-	X	X	X
850620	Cambridge- Antara-Stoff-Kombination	Serie	-	X	X	X
850630	Rom- Antara-Stoff-Kombination	Serie	-	X	X	X
850700	Malaga- Textilleder-Stoff-Kombination	420	3	○	○	○
850640	Davos- Textilleder-Stoff-Kombination	420	3	○	○	○
850710	Teilleder Elfenbein- Leder-Stoff-Kombination	1.490	7	○	○	○
850720	Teilleder Macchiato- Leder-Stoff-Kombination	1.490	7	○	○	○
850690	Leder Elfenbein	3.680	10	○	○	○
850730	Leder Sand (nicht i.V.m. Stilwelt casablanca)	3.680	10	○	○	○
850740	Leder Macchiato	3.680	10	○	○	○
850501	Schlafwelt & Deko-Set: Dekokissen, Wohndecke, Spannbettlaken-Set ²⁶⁾	410	7	○	○	○

Der anspruchsvolle Alleskönner

Lightweight Modelle mit kurzen Fahrzeuglängen für die Anforderung in der 3,5-t-Gewichtsklasse und Comfort Modelle mit bis zu 4,5-t-Gesamtgewicht

Die Leichtgewichts-Premiumklasse:



- Ausgewählte Modelle auch mit 3.500 kg zulässiger Gesamtmasse erhältlich
- Weitere Gewichtsreduktion von bis zu 39,5 kg mit dem optionalen Paket 3.5 t zur Gewichtsreduktion
- Exterieurdesign mit Kühlergrill in v-face-Optik und horizontalen Chromstreben

Doppelboden-Keller mit riesigem, beheiztem Stauraum:



- Nutzhöhe bis zu 55,5 cm
- Außenzugang über mehrere große Klappen. Komfortabler Innenzugang über Sitzbankdeckel der L-Wohnsitzgruppe, aufschwenkbare Seitensitzbank (modellabhängig) sowie große Wohnraumbodenklappen
- Großer, zentraler Durchladeraum (Innenhöhe 22 cm) mit tief abgesenktem Stauraumkeller (Nutzhöhe 46 cm), bequem beladbar auch durch die XL-Aufbautür über große, aufstellbare Wohnraumbodenklappen
- Gesamter Doppelboden-Keller beheizt mit Klimagespeicherfunktion

AL-KO-Tiefrahmen Carthago spezial:



Mercedes-Benz

- Zulässiges Gesamtgewicht 3,5 t bis 4,5 t

Carthago Karosseriebau der Liner-Premiumklasse:



- Hochstabile Karosserieverbindung mittels Tragholme (Dach-Wand / Boden-Wand)
- Absolut holzfreier Aufbau mit wasserabweisendem RTM-Hartschaum-Isolierkern
- Innenwände und Dachinnenseite aus Aluminium
- Mikrofaser-Klimawandbelag

— Basisfahrzeug

- LED-Tagfahrlicht
- Airbag Fahrer / Beifahrer¹¹⁾
- Schmutzfänger an Vorder- und Hinterachse
- Pannenset Fix & Go

Fiat Ducato mit AL-KO-Tiefrahmen Carthago spezial

- Motor: Diesel 2,2 l Multijet 3 mit AdBlue (19 l), 140 PS / 103 kW, 4 Zylinder, 350 Nm, Euro 6d Final, 6-Ganggetriebe, Frontantrieb
- Kraftstofftank 90 l
- Seitenwindassistent, Tempomat, ABS, ESP, ASR, elektronische Wegfahrsperre, Hillholder, Hill Descent Control, Traction Plus, Stabilitätskontrolle für Anhänger, Kollisions-Bremssystem⁶⁵⁾
- Start-Stopp-System
- Klimaanlage manuell
- Handschuhfach

Mercedes-Benz Sprinter mit AL-KO-Tiefrahmen Carthago spezial

- Motor: Diesel 2,0 l mit AdBlue (22 l), 150 PS / 110 kW, 4 Zylinder, 330 Nm, Euro VI E, 6-Ganggetriebe, Frontantrieb
- 16 Zoll Stahlfelgen
- Kraftstofftank 65 l
- Keyless Start inklusive Start/Stopp-Taste
- Seitenwindassistent, Berganfahrhilfe, ABS, ASR, EBV, ESP
- Cupholder Fahrer- und Beifahrer, Handschuhfach Beifahrerseite
- Klappdeckel für Ablagefach
- Automatische Fahrlichtsteuerung
- Mercedes-Benz Notrufsystem, Pannenmanagement
- Vlies-Batterie 12 V / 92 Ah
- Vorbereitung (Kabelsatz) für Zentralverriegelung Aufbau für
- Warmluftzusatzheizung elektrisch im Fahrerhaus

🚚 Karosseriebau der Liner-Premiumklasse

- 10 Jahre Dichtigkeitsgarantie
- Holzfreier Karosseriebau mit GFK-Dach- und Bodenbelag
- Dach-Wandverbindung über Dachrundung und Tragholme
- Dachsystemschiene seitlich mit Regenwasserableitung
- Seiten- und Heckwand mit Aluminium auf Außen- und Innenseite
- RTM-Hartschaum-Isolierkern in Dach, Boden und Seitenwand
- Boden-Seitenwandverbindung über vollflächig verklebte Aluminium-Tragholme mit zusätzlichem Kältestopp
- Gesamtwand- und Dachstärke 38 mm
- Außenklappen aus original Seitenwandmaterial „Carthago Isoplus“
- Klappendichtung innen- und außenliegend, äußere Dichtung als Schwallwasserschutz
- Außenklappen und Aufbau für mit innenliegenden Scharnieren
- Tankdeckel Kraftstoff flächenbündig in Seitenwand eingelassen
- Seitenschürzen segmentiert aus Aluminium-Profil
- 4-teiliger Heckrahmen mit separater Heckstoßstange (Modell 145 RB LE: Modernes Dynamic-Heck-Design)
- Carthago Rückleuchten mit Carthago C-Branding in LED
- Aufbaufenster Seit S4, kältebrückenfreier Doppelrahmen mit Isolierverglasung, Fliegengitterrollo und Verdunklungsplissee
- LED-Außenleuchte über Aufbau für mit Regenabtropfkante
- Einstiegsstufe Aufbau für elektrisch ausfahrbar inklusive Warnsummer

🚗 Fahrerhaus

- Armaturenbrett nach vorn tief abgesenkt (Fahrbahnsichtkontakt Fiat 2,77 m, Mercedes-Benz 3,77 m)
- Frontscheibenplissee mit Isolier-Hohlwabenstruktur
- Verdunklungsplissee hinter Seitenscheiben (seitlich bedienbar)
- Frontmaske in GFK, zweischalig isoliert
- Fahrerhaustür mit Sicherheitsdoppelverriegelung, elektrisch bedienbarem Fensterheber, Regenrinne
- Schallisolierungsmaßnahmen Motorraum

- Fahrer- und Beifahrerkomfortsitze Aguti „Roadliner“ mit Carthago Label, in Wohnraumstoff, drehbar, mit integrierten Sicherheitsgurten und gepolsterten Armlehnen
- Armaturenbrett mit beleuertem Formteil, praktischem Sideboard sowie Vorbereitung für integrierten Rückfahrkamamonitor und Trinkflaschenhalter
- Hubbettunterverkleidung beleuert inklusive Sonnenblenden, LED-Lichtspots und seitlichen Staufächern

Doppelboden-Keller

- Nutzhöhe bis zu 55,5 cm
- Beheizter und beleuchteter Durchladestauraum
- Außenzugang über mehrere große Klappen
- Innenzugang über L-Wohnsitzgruppe mit Patentbeschlag, aufschwenkbare bzw. aufklappbare Seitensitzbank (nicht Modell 141 LE) sowie über große Wohnraumbodenklappen im Eingangsbereich und Küchenbereich
- Zentraler Durchladerraum (Innenhöhe 22 cm) mit abgesenktem Stauraumkeller (Nutzhöhe 46 cm)

Große Rollergarage

- Rollergarage belastbar bis 350 kg
- Große Garagentür auf Beifahrerseite, zusätzliche Tür auf Fahrerseite
- Garagenboden mit GFK auf Ober- und Unterseite, Antirutschbelag
- Rundum frostsicher isoliert und beheizt
- Verzurrsystem über Aluminium-Tragholm inklusive acht Verzurrösen

Interieur

- Stilwelt epic: Möbeldekor Brillantesche mit Dachschrankfronten in Hochglanz-Elfenbein
- Stilwelt casablanca: Möbeldekor Edelkirsche mit Dachschrankfronten in Hochglanz-Elfenbein (optional, Modell 145 RB LE Serie)

Wohnraum

- Wand- und Dachinnenseite mit Mikrofaser-Klimawandbelag
- L-Wohnsitzgruppe mit Seitensitzbank (Modell 141 LE mit ausziehbarem Seitensitz)
- Wandverkleidung hinter Seitensitz in Leder-Optik (nicht Modell 141 LE)
- 360°-Wohnraumtisch, über Fußpedal drehbar und zweifach verschiebbar
- Ausdrehbarer Schuhschrank mit Aufnahmesystem im Sitzbanksockel inklusive LED-Akzentlicht
- Sitzpolster mit Mehrlagen-Premiumschaumkern und Rückenstützfunktion
- Doppelverbindungstechnik „Durafix“: Möbelteile verschraubt und verzapft
- Klappenschließer mit Softdämpfung
- Gardinensystem inklusive Dekogardine abnehmbar

Küche

- Küchentresen als optische Raumteilung und zusätzliche Arbeitsfläche (nicht Modelle 141 LE, 143 LE)
- Küchenarbeitsoberfläche in kratzfestem Schieferdekor
- Arbeitsfläche unterleuchtet mit LED-Lichtband
- Küchenzeile mit Besteckauszug
- Separater Abfallbehälter in getrenntem Hygienebereich
- Küchenauszüge rollengelagert „easy glide“ mit Soft-Close-Einzug
- 3-Flammen-Herd „Profi Gourmet“ mit geteilter Glasabdeckung (Modelle 141 LE, 143 LE einteilig), robustem Gussrost und Glasboden
- Edelstahl-Rundspüle in Arbeitsoberfläche eingelassen, mit multifunktionaler Spülenabdeckung inklusive Wandaufnahme zur Arbeitsflächenerweiterung
- Wasserarmatur in Metallausführung mit praktischer Topfhöhe
- Küchenrückwand in Dekorglas Creme
- Großer Kühlschrank mit beidseitiger Türöffnung (Modelle 141 LE, 143 LE, 145 RB LE: Slimtower), separatem Gefrierfach, automatischer Energiequellenuche 12 V / 230 V / Gasbetrieb
- Dachluke Mini-Heki

Bad & Umkleidezimmer

Umkleidezimmer & Raumtrennung

- Umkleidezimmer mit verschließbarer Waschräum- bzw. Raumbadtür zum Wohnraum
- Massive Holz-Schiebetür vor dem Schlafzimmer (Modelle 148 LE, 149 LE)
- Ausziehbare Fernsehwand und Raumteiler vor dem Schlafzimmer (Modell 150 QB)
- Raumhoher Kleiderschrank mit Kleiderstange und einem Regalboden (Modell 148 LE)

Kombibad mit separierbarer Runddusche (Modelle 143 LE, 148 LE)

- Handtuchstange über Runddusche
- Handbrause höhenverstellbar an Chromstange
- Dachluke Mini-Heki
- Waschtischunterschrank mit Toilettenpapierhalter, Spiegelstauschrank

Vario-Schwenkbad (Modell 141 LE)

- Innenliegende Schwenkwand mit großem Spiegel und Waschbecken
- Ebener Duscheinstieg „one-level“
- Handbrause höhenverstellbar an Chromstange
- Dachluke Mini-Heki
- Duschbereich mit Duschgliedertür und gleichzeitig als Sichtschutz bei geöffnetem Umkleidezimmer
- Toilettenabdeckung aus Holz

Raumbad mit separatem Duschräum (Modelle 145 RB LE, 149 LE, 150 QB)

- Ebener Duscheinstieg „one-level“
- Handtuchstange über Runddusche
- Duscheinlage wasserfest in Wohnraumbodendesign (Modell 149 LE)
- Duscheinlage in Wohnraumbodendesign, herausnehmbar zum Duschen (Modelle 145 RB LE, 150 QB)
- Handbrause höhenverstellbar an Chromstange
- Dachhaube im Duschräum
- Dachluke Mini-Heki Waschräum
- Waschtischunterschrank mit Toilettenpapierhalter, Spiegelstauschrank

Schlafen

Hubbett über Fahrerhausbereich

- Lattenrost und Qualitäts-Matratze
- Extratiefe Absenkung des Bettes: Aufstieg über Seitensitz
- Wackelfreie Auflage in Schlafposition, Buchablage und LED-Lichtspots
- Trennvorhang vor Hubbett zum Wohnraum

Festbetten im Heck

- Zweiteiliger, beheizter und unterlüfteter Lattenrost
- 7-Zonen-Qualitäts-Kaltschaummatratze
- Dachluke Mini-Heki
- Aufstellbares Kopfteil

Längseinzelbetten

- Komfort-Einstiegstreppe ausziehbar mit zusätzlichem Stauraum inklusive Liegenflächenerweiterung (Modelle 141 LE, 143 LE optional)
- Einstiegstreppe ausziehbar inklusive Liegenflächenerweiterung (Modelle 141 LE, 143 LE)
- Einstiegstreppe starr, Einstiegstreppe ausziehbar inklusive Liegenflächenerweiterung optional (Modell 145 RB LE)
- Kleiderschränke unter den Betten in den Doppelboden-Keller abgesenkt (modellabhängig), mit Liftfunktion und geteilter Matratze
- Rundumlaufende Dachstauschränke

 **Bordtechnik****Wasser**

- Frisch- und Abwassertank im beheizten Doppelboden-Keller, Reinigungsöffnung über Wohnraumbodenklappen bzw. Rollergarage (modellabhängig)
- Wasserablasszentrale im zentralen Doppelboden-Keller
- Wartungsarmes Druckwasserpumpensystem

Gas

- Außenliegender, niedrig positionierter Gasflaschenkasten, Außenklappe mit separatem Aufsteller (Modelle 145 RB LE, 148 LE, 149 LE, 150 QB)
- Gasflaschenkasten im Heckbereich durch separate Gaskastentür zugänglich (Modelle 141 LE, 143 LE)
- Aufnahme 2 x 11 kg Gasflaschen
- Gasabsperrhähne im Küchenbereich

Elektrik

- Elektrozentrale in Rollergarage inklusive Ladegerät, Sicherungen, FI-Schutzautomat, Ladeautomatik 16 A mit Abschaltautomatik bei Unterspannung
- Batteriezentrale beheizt, 1 x 80 Ah Gel-Batterie, im Doppelboden, Zugang durch Doppelbodenstauraum Fahrerseite, Stromhauptschalter
- Digitales Bedienpanel Truma CP+ für Warmluftheizung, hinter Technikblende über Eingangstür
- 230 V Steckdose im Sitzgruppenbereich, Eingangsbereich, Küche, Bad, Rollergarage
- 12 V Steckdose im Fahrerhaus (Fiat: 2 x, Mercedes-Benz: 1 x)
- USB Steckdose im Fahrerhaus (Fiat: 2 x, Mercedes-Benz: 1 x)

Innovatives Lichtkonzept

- Deckenbaldachine mit zusätzlichen LED-Lichtspots und indirekter LED-Beleuchtung
- LED-Akzentlicht im Küchenbereich / Sitzbanksockel (Modelle 141 LE, 143 LE nur Sitzbanksockel)
- Arbeitslicht und Ambientebeleuchtung separat schaltbar

 **Heiztechnik**

- Warmluftauslässe Fahrerhaus, Armaturenbrettvorbau, Türeinstiege, Wohnraum, Doppelboden-Keller und Rollergarage
- Armaturenbrett gezielt beheizt mit Flächenheizungseffekt
- Fußbodenheizungseffekt durch beheizten Klimaspeicher-Doppelboden-Keller

! Wir empfehlen Ihnen, bei Ihrem Handelspartner den zum Zeitpunkt des Vertragsabschlusses geltenden Preis zu erfragen! ¹⁰⁵⁾

⚖ Bitte lesen Sie sich die rechtlichen Hinweise zu gewichtsbezogenen Angaben auf den Seiten 3-6 vor Vertragsabschluss aufmerksam durch!

QR Alternativ können Sie den QR-Code abschnappen und erhalten ebenfalls alle wichtigen Hinweise rund um das Thema Gewicht!

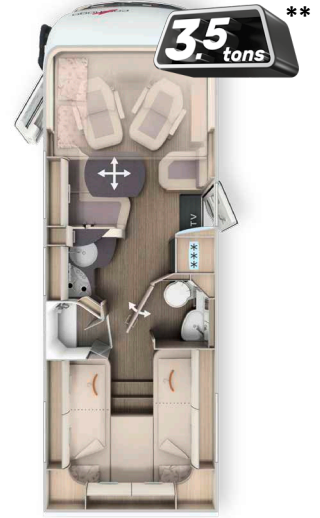
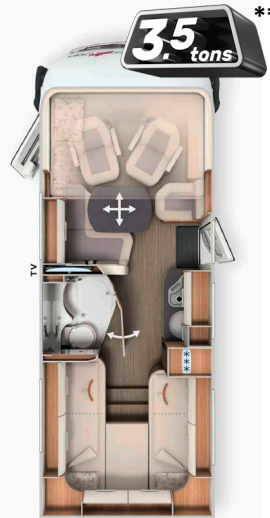
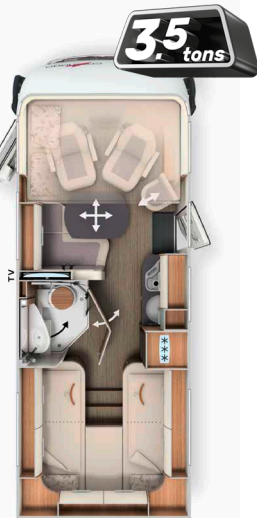

	I 141 LE		I 143 LE		I 145 RB LE	
Basisfahrzeug	Fiat Ducato	Fiat Ducato	Mercedes-Benz Sprinter	Fiat Ducato	Mercedes-Benz Sprinter	
Serienfahrgestell	AL-KO-Tiefrahmen 35 light	AL-KO-Tiefrahmen 35 light	AL-KO-Tiefrahmen 415 CDI	AL-KO-Tiefrahmen 35 light	AL-KO-Tiefrahmen 415 CDI	
Basismotorisierung	Diesel 2,2 l (140 PS / 103 kW)	Diesel 2,2 l (140 PS / 103 kW)	Diesel 2,0 l (150 PS / 110 kW)	Diesel 2,2 l (140 PS / 103 kW)	Diesel 2,0 l (150 PS / 110 kW)	
Länge / Breite / Höhe (mm) ^{1) 2) 3)}	6670 / 2270 / 2920	6950 / 2270 / 2920	7080 / 2270 / 2950	7040 / 2270 / 2920	7180 / 2270 / 2950	
Radstand (mm)	3525	3800	3900	3800	3900	
Doppelbodenhöhe / Doppelboden-Kellerstauraum (mm)	220 / 460	220 / 460	220 / 460	220 / 460	220 / 460	
Stehhöhe im Wohnraum (mm)	1980	1980	1980	1980	1980	
Heckgarage Innenhöhe (mm)	1200	1200	1200	1200	1200	
Türbreite /-höhe Heckgarage Beifahrerseite (mm)	1050 x 1140	1050 x 1140	1050 x 1140	1050 x 1140	1050 x 1140	
Türbreite /-höhe Heckgarage Fahrerseite (mm)	850 x 1140	850 x 1140	850 x 1140	1050 x 1140	1050 x 1140	
Techn. zul. Gesamtmasse (kg) ⁹⁾	3.500 / 4.500 ¹⁾	3.500 / 4.500 ¹⁾	3.500 / 4.500 ¹⁾	3.500 / 4.500 ¹⁾	3.500 / 4.500 ¹⁾	
Masse in fahrbereitem Zustand (kg) ⁶⁾	3.015 (2.864-3.166)	3.065 (2.912-3.218)	3.165 (3.007-3.323)	3.085 (2.931-3.239)	3.145 (2.988-3.302)	
Herstellerseitig festgelegte max. Masse für Zusatzausrüstung in Serie (kg) ⁷⁾	104	51	77	50	96	
Anhängelast max. (kg) ¹⁰⁾	2.000	2.000	2.000	2.000	2.000	
Max. Anzahl Sitzplätze im Fahrbetrieb mit 3-Punkt-Gurt (Serie / Option) ⁵⁾	4	4	3 / 4	4	3 / 4	
Schlafplätze (Serie / Option)	4	4 / 5	4 / 5	4 / 5	4 / 5	
Maße Heckbett (mm)	2000 / 1900 x 850	2000 / 1900 x 850	2000 / 1900 x 850	1900 / 2000 x 850	1900 / 2000 x 850	
Maße Hubbett (mm)	1950 x 1600	1950 x 1600	1950 x 1600	1950 x 1600	1950 x 1600	
Maße Bettumbau Sitzgruppe (mm) *	-	2030 x 1105 / 650	2030 x 1105 / 650	2030 x 1105 / 650	2030 x 1105 / 650	
Kühlschrank Volumen / davon Frosterfach (l)	133 / 12	133 / 12	133 / 12	133 / 12	133 / 12	
Heizungssystem	Truma Combi 6	Truma Combi 6	Truma Combi 6	Truma Combi 6	Truma Combi 6	
Frischwasservolumen (l) ⁵²⁾	150	150	150	150	150	
Frischwasservolumen bei Fahrbefüllung (l)	20	20	20	20	20	
Abwasservolumen (l)	140	140	140	140	140	
Batteriekapazität (Ah)	80	80	80	80	80	
Steckdosen 230 V / 12 V / USB	5 / 2 / 2	5 / 2 / 2	5 / 1 / 1	5 / 2 / 2	5 / 1 / 1	
Artikel-Nr.	110090	110120	110520	110140	110530	
Listenpreis inkl. 19 % MwSt. (€) inkl. Zulassungsunterlagen	113.930	114.860	118.450	120.740	124.330	

¹⁾ Option Chassisvariante f40 heavy inkl. Auflastung / Mercedes-Benz: Option Auflastung

* i.V.m. Sonderausstattung

** Nur auf Fiat Ducato möglich

²⁾ Die Fahrzeug-Gesamtbreite entspricht dem Maß von Außenwand zu Außenwand gemessen (Radläufe seitlich ca.: + 70 mm).



Wir empfehlen Ihnen, bei Ihrem Handelspartner den zum Zeitpunkt des Vertragsabschlusses geltenden Preis zu erfragen! ¹⁰⁵⁾



Bitte lesen Sie sich die rechtlichen Hinweise zu gewichtsbezogenen Angaben auf den Seiten 3-6 vor Vertragsabschluss aufmerksam durch!



Alternativ können Sie den QR-Code abschnappen und erhalten ebenfalls alle wichtigen Hinweise rund um das Thema Gewicht!

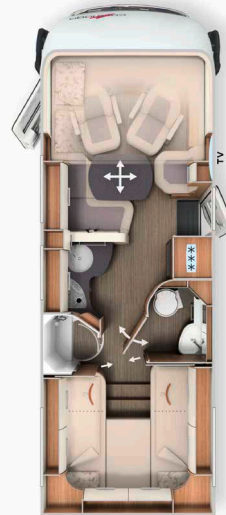
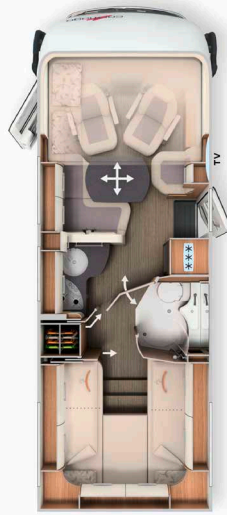

	I 148 LE		I 149 LE		I 150 QB	
Basisfahrzeug	Fiat Ducato	Mercedes-Benz Sprinter	Fiat Ducato	Mercedes-Benz Sprinter	Fiat Ducato	Mercedes-Benz Sprinter
Serienfahrzeugmodell	AL-KO-Tiefrahmen 35 light	AL-KO-Tiefrahmen 415 CDI	AL-KO-Tiefrahmen 35 light	AL-KO-Tiefrahmen 415 CDI	AL-KO-Tiefrahmen 35 light	AL-KO-Tiefrahmen 415 CDI
Basismotorisierung	Diesel 2,2 l (140 PS / 103 kW)	Diesel 2,0 l (150 PS / 110 kW)	Diesel 2,2 l (140 PS / 103 kW)	Diesel 2,0 l (150 PS / 110 kW)	Diesel 2,2 l (140 PS / 103 kW)	Diesel 2,0 l (150 PS / 110 kW)
Länge / Breite / Höhe (mm) ^{1) 2) 3)}	7390 / 2270 / 2920	7520 / 2270 / 2950	7520 / 2270 / 2920	7650 / 2270 / 2950	7480 / 2270 / 2920	7610 / 2270 / 2950
Radstand (mm)	4143	4243	4143	4243	4143	4243
Doppelbodenhöhe / Doppelboden-Kellerstauraum (mm)	220 / 460		220 / 460		220 / 460	
Stehhöhe im Wohnraum (mm)	1980		1980		1980	
Heckgarage Innenhöhe (mm)	1200		1200		1120 / 1240*	
Türbreite /-höhe Heckgarage Beifahrerseite (mm)	1050 x 1140		1050 x 1140		1050 x 1100	
Türbreite /-höhe Heckgarage Fahrerseite (mm)	1050 x 1140		1050 x 1140		1050 x 1140	
Techn. zul. Gesamtmasse (kg) ⁹⁾	3.500 / 4.500 ¹⁾	4.200 / 4.500 ¹⁾	3.500 / 4.500 ¹⁾	4.200 / 4.500 ¹⁾	3.500 / 4.500 ¹⁾	4.200 / 4.500 ¹⁾
Masse in fahrbereitem Zustand (kg) ⁶⁾	3.215 (3.054-3.376)	3.315 (3.149-3.481)	3.235 (3.073-3.397)	3.325 (3.159-3.491)	3.215 (3.054-3.376)	3.305 (3.140-3.470)
Herstellerseitig festgelegte max. Masse für Zusatzausrüstung in Serie (kg) ⁷⁾	84	536	63	525	83	545
Anhängelast max. (kg) ¹⁰⁾	2.000		2.000		2.000	
Max. Anzahl Sitzplätze im Fahrbetrieb mit 3-Punkt-Gurt (Serie / Option) ⁵⁾	2 / 3-5 ¹⁵⁾	4 / 5 ¹⁵⁾	2 / 3-5 ¹⁵⁾	4 / 5 ¹⁵⁾	2 / 3-5 ¹⁵⁾	4 / 5 ¹⁵⁾
Schlafplätze (Serie / Option)	4 / 5		4 / 5		4 / 5	
Maße Heckbett (mm)	1900 / 2000 x 850		1900 / 2000 x 850		1950 x 1450	
Maße Hubbett (mm)	1950 x 1600		1950 x 1600		1950 x 1600	
Maße Bettumbau Sitzgruppe (mm) ^{**}	1920 x 1125 / 650		1920 x 1125 / 650		1920 x 1125 / 650	
Kühlschrank Volumen / davon Frosterfach (l)	153 / 29		153 / 29		153 / 29	
Heizungssystem	Truma Combi 6		Truma Combi 6		Truma Combi 6	
Frischwasservolumen (l) ⁵²⁾	150		150		150	
Frischwasservolumen bei Fahrbefüllung (l)	20		20		20	
Abwasservolumen (l)	140		140		140	
Batteriekapazität (Ah)	80		80		80	
Steckdosen 230 V / 12 V / USB	5 / 2 / 2	5 / 1 / 1	5 / 2 / 2	5 / 1 / 1	5 / 2 / 2	5 / 1 / 1
Artikel-Nr.	110160	110560	110170	110570	110180	110580
Listenpreis inkl. 19 % MwSt. (€) inkl. Zulassungsunterlagen	119.340	122.930	121.240	124.830	122.070	125.660

¹⁾ Option Chassisvariante f40 heavy inkl. Auflastung / Mercedes-Benz: Option Auflastung

* Option Pedelec-Rollgarage

** i.V.m. Sonderausstattung

²⁾ Die Fahrzeug-Gesamtbreite entspricht dem Maß von Außenwand zu Außenwand gemessen (Radläufe seitlich ca.: + 70 mm).

Art. Nr.		216002	213002
Basis-Plus-Paket	Gewicht	Fiat	Mercedes-Benz
	kg	EUR	EUR
Chassis-Optionen			
Radzierblenden		-	80
Carthago Radzierblenden		80	-
Klimaautomatik Fahrerhaus ³³⁾		540	-
Halbautomatische Klimaanlage Tempmatik ³³⁾		-	2.900
Tempomat		Serie	520
Ladebooster ⁴⁷⁾		210	210
Kraftstofftank 92 Liter		-	460
Vorderachse mit erhöhter Traglast		-	490
Lederlenkrad mit Option Multifunktionstasten (bei Schaltgetriebe inkl. Leder-Schalthebel)		-	430
Kombiinstrument mit Farbdisplay		-	540
Regensensor		-	230
Elektrische Feststellbremse		-	570
Busspiegel „Carthago best view“ mit Busspiegelgehäuse schwarz / weiß, verstell- und beheizbar		410	410
Fahrerhauskomfortsitze mit Neigungs- und Höhenverstellung (vorn / hinten)		580	580
Armaturenbrettveredelung: Lüftungsgitter in Chrom		240	-
Radiovorbereitung mit Dachantenne mit DAB+, Lautsprecher (4 x) ^{54) 88)}		450	450
Radio / Moniceiver Pioneer 6,8" inkl. DAB+ ⁸⁰⁾		650	650
Aufbau-Optionen			
Dachluke Midi-Heki mit LED-Spots über L-Wohnsitzgruppe		690	690
Große Rollergaragentür auf der Fahrerseite		580	580
XL-Aufbautür „premium two 2.0“ (Breite 63 cm) mit Doppelverriegelung, Fenster- und Insektenschutzrollo		530	530
SOG-Toilettenentlüftung über Dachkamin		370	370
Abwasserschlauchset zur komfortablen Entsorgung		120	120
USB-Steckdose im Dachstauschrank über Heckbett		110	110
Vorbereitung Dachhaubenlüfter elektrisch		240	240
Vorbereitung Solaranlage		240	240
Vorbereitung Sat-Anlage		240	240
Vorbereitung Rückfahrkamera (Einzellinse)		240	240
Gesamtpreis Einzeloptionen		6.520	11.880
Paketpreis	42,5/66,5	5.450	10.340
Ihre Ersparnis		1.070	1.540
210330 AUFPREIS Mediacenter Pioneer 9" inkl. Navi, Reisemobil-Routenführung, DAB+ ¹⁹⁾	-	910	-
210335 AUFPREIS MBUX 10,2" Multimedia inkl. Navi und DAB+ ^{51)*}	0,5	-	3.640
210336 AUFPREIS Vollautomatische Klimaanlage THERMOTRONIC ³³⁾	-	-	630

* MBUX 10,2" Multimedia bei Mercedes-Benz Modellen ab Januar 2024 verpflichtend

Art. Nr.		216500	216501
Paket 3.5 t zur Gewichtsreduktion (nur i.V.m f35/m35) ⁹⁰⁾	Gewicht	Fiat	Mercedes-Benz
	kg	EUR	EUR
Kraftstofftank 60 l (anstelle serienmäßigen Kraftstofftank 90 l)		✓	-
Kraftstofftank 65 l (anstelle Kraftstofftank 92 l aus dem Basis-Plus Paket)		-	✓
Lithium-Ionen-Batterie 90 Ah inkl. Batteriecomputer anstelle 80 Ah Gel-Batterie ¹⁰⁶⁾		✓	✓
Entfall SOG-Toilettenentlüftung über Dachkamin		✓	✓
Entfall Abwasserschlauchset zur komfortablen Entsorgung		✓	✓
Entfall Vorbereitung Solaranlage		✓	✓
Paketpreis	-39,5	1.490	1.490

Art. Nr.		216009
Infotainment-Paket Fiat*	Gewicht	
	Digitales Kombiinstrument mit Farbdisplay im Armaturenbrett ¹⁰⁴⁾	
Lenkrad und Schaltknäuf in Leder inkl. Multifunktionstasten		✓
Multimediasystem Fiat 10,1" inkl. Navi, Reisemobil-Routenführung und DAB+ ⁵¹⁾		✓
Paketpreis	2	2.790

* Das Multimediasystem Fiat 10,1" ersetzt das Radio / Moniceiver Pioneer 6,8" und wird preislich berücksichtigt. Infotainment-Paket Fiat nicht möglich i.V.m. Mediacenter Pioneer 9"

Art. Nr. 216401

Design-Paket Exterieur	Gewicht	
	kg	EUR
Carthago Full-LED-Frontscheinwerfer (Abblend- und Fernlicht)		✓
Nebelscheinwerfer mit Chromapplikationen		✓
Erweitertes Außendekor „exterieur-line“		✓
Motorhauben-Design „Liner“ – optische Frontscheibenverlängerung		✓
Paketpreis	4	2.920

Art. Nr. 212315

Fahrassistenz-Paket Mercedes-Benz * 56)	Gewicht	
	kg	EUR
Aktiver Abstandsassistent DISTRONIC		✓
Aktiver Bremsassistent		✓
Aktiver Aufmerksamkeitsassistent		✓
Reifendruckkontrollsystem		✓
Paketpreis	2	1.890

* Nur i.V.m. Multimedia MBUX 10,2" und Automatikgetriebe 9G-Tronic

Art. Nr. 212009 212011

Media-Paket	Gewicht	24": 141 LE, 143 LE	32": 145 RB LE, 148 LE, 149 LE, 150 QB
	kg	EUR	EUR
Rückfahrkamerasystem mit Einzellinse und 7" Farbmonitor seitlich im Armaturenbrett		1.150	1.150
TV-Auszug in Seitensitzbank, TV-Schrank L-Wohnsitzgruppe (141 LE, 143 LE), TV-Wandhalter (145 RB LE) ³⁶⁾		710	710
Smart-LED-TV 24" ³⁹⁾		1.460	-
Smart-LED-TV 32" ³⁹⁾		-	1.980
Gesamtpreis Einzeloptionen		3.320	3.840
Paketpreis	21/22	2.290	2.790
Ihre Ersparnis		1.030	1.050
210260 AUFPREIS 143 LE: Design-TV-Schrank inkl. Smart-LED-TV 32" anstelle 24" ³⁹⁾	5	840	-
210305 AUFPREIS Rückfahrkamera mit Doppellinse und Shutter anstelle Einzellinse ⁸³⁾	1	690	690
210211 AUFPREIS Sat-Anlage Teleco Flatsat Classic 85 mit CI-Slot ^{12) 23)}	28	2.970	2.970

Art. Nr. 810633

Wohn-Komfort-Paket (nur Modell 145 RB LE)	Gewicht	
	kg	EUR
Lightweight-Einstiegstreppe ausziehbar inklusive Liegeflächenerweiterung		✓
Multifunktionale Spülabdeckung für zusätzliche Wandaufnahme zur Arbeitsflächenerweiterung		✓
Zusätzliches Spiegel-Element in Raúmbad		✓
Regal-Einlegeboden unter den Längseinzelbetten		✓
Paketpreis	12	690

Art. Nr. 210730

Paket Küche / Kaffee ¹⁰³⁾ *	Gewicht	
	kg	EUR
Spannungswandler 12 V auf 230 V, 1.800 Watt, Netzvorrangschaltung*		1.950
Kaffeekapselmaschine mit Anschluss-Set inkl. Auszugssystem		320
Gesamtpreis Einzeloptionen		2.270
Paketpreis	12	1.930
Ihre Ersparnis		340

* Nur i.V.m. zweiter Aufbaubatterie (Gel) oder Lithium

Art. Nr.		210580	210584
TV-Paket Schlafräum	Gewicht	Modelle: 141 LE, 143 LE, 148 LE, 149 LE	Modell: 150 QB
	kg	EUR	EUR
TV-Schrank im Schlafräum mit spezial TV-Auszugssystem ³⁶⁾		920	-
Smart-LED-TV 24" Schlafräum ^{23) 39)}		1.460	-
TV-Anschlussvorbereitung inkl. Kabel-Set im Baldachin und Abdeckblende		-	290
Smart-LED-TV 24" Schlafräum inkl. TV-Halter, Kontaktschalter ^{23) 39) 86)}		-	1.950
Gesamtpreis Einzeloptionen		2.380	2.240
Paketpreis	18/13	1.640	1.550
Ihre Ersparnis		740	690
210212 AUFPREIS Sat-Anlage Teleco Flatsat Easy Skew Smart 90 / Twin LNB für zweiten TV ^{12) 23)}	30	3.150	3.150

Art. Nr.		210805	216005
Polar-Paket ALDE	Gewicht	Fiat: 148 LE, 149 LE, 150 QB	Mercedes: 148 LE, 149 LE, 150 QB
	kg	EUR	EUR
Isoliermatte Front- und Seitenscheiben außen		460	460
Isoliermatte Fußraum Fahrerhaus innen		210	-
Isolierdoppelverglasung Seitenfenster / Türfenster Fahrerhaus		1.150	1.150
Alde Warmwasserheizung, 230 V / Gasbetrieb mit Booster Fahrerhaus		3.400	3.400
Alde Wärmetauscher (Nutzung Motorwärme)		1.180	1.180
Gesamtpreis Einzeloptionen		6.400	6.190
Paketpreis	88/83	4.900	4.690
Ihre Ersparnis		1.500	1.500

Sonderausstattung

Artikel-Nr.		€ inkl. 19% MwSt.	kg	I-141 LE	I-143 LE	I-145 RB LE	I-148 LE	I-149 LE	I-150 QB
Fahrgestell Fiat Ducato									
310021	Motor 140 PS / 103 kW, Euro 6d Final, f35 light, 9G-Wandlerautomatik ^{67) 68)}	3.990	55	○	○	○	○	○	○
310024	Motor 180 PS / 132 kW, Euro 6d Final, f35 light, man. Schaltgetriebe ⁶⁷⁾	4.510	20	○	○	○	○	○	○
310025	Motor 180 PS / 132 kW, Euro 6d Final, f35 light, 9G-Wandlerautomatik ^{67) 68)}	8.500	55	○	○	○	○	○	○
310026	Motor 180 PS / 132 kW, Euro 6d Final, f40 heavy (zul. GG 4.250 kg), man. Schaltgetriebe ^{10) 67)}	6.660	66	○	○	○	○	○	○
310027	Motor 180 PS / 132 kW, Euro 6d Final, f40 heavy (zul. GG 4.250 kg), 9G-Wandlerautomatik ^{10) 67)}	10.650	61	○	○	○	○	○	○
330325	16 Zoll Stahlfelgen Fiat anstelle 15 Zoll für f35 light Chassis	360	29	○	○	○	○	○	○
330330	16 Zoll Alufelgen Fiat für f35 light Chassis i.V.m. man. Schaltgetriebe	1.090	22,5	○	○	○	○	○	○
330340	16 Zoll Alufelgen Fiat für f40 heavy Chassis / f35 i.V.m. 9G-Wandlerautomatik	890	-8	○	○	○	○	○	○
310610	Kraftstofftank 60 l anstelle 90 l (nur i.V.m. f35 light)	60	-24	○	○	○	-	-	-
311810	Verstärkte Feder Vorderachse für optimierten Fahrkomfort ⁵⁷⁾	620	3	○	○	○	○	○	○
311815	AL-KO „ACS“ High Performance Federbein Vorderachse ⁵⁷⁾	1.490	-	○	○	○	○	○	○
310467	Auflastung 4.250 kg auf 4.500 kg bei Fiat Ducato f40 heavy	340	-	○	○	○	○	○	○
310630	Lenkrad und Schaltknäuf in Leder	310	-	●	●	●	●	●	●
310632	Multifunktionslenkrad (Radiofernbedienung über Steuertasten)	310	-	●	●	●	●	●	●

○ = Sonderausstattung X = Serienausstattung - = nicht möglich ● = im Paket enthalten

Artikel-Nr.		€ inkl. 19% MwSt.	kg	I-141 LE	I-143 LE	I-145 RB LE	I-148 LE	I-149 LE	I-150 OB
Fahrgestell Mercedes-Benz Sprinter									
310147	Motorvariante 170 PS / 125 kW, Euro VI E (nur i.V.m. Automatikgetriebe) ⁹⁹⁾	2.860	-	-	○	○	○	○	○
310402	Automatikgetriebe 9G-TRONIC inkl. Hold-Funktion	3.490	30	-	○	○	○	○	○
330351	16 Zoll Alufelgen (schwarz) mit Ganzjahresbereifung ³²⁾	1.500	2	-	○	○	○	○	○
310465	Auflastung von 3.500 kg auf 4.200 kg	340	-	-	○	○	-	-	-
310466	Auflastung von 3.500 kg auf 4.500 kg	580	-	-	○	○	-	-	-
310467	Auflastung von 4.200 kg auf 4.500 kg	340	-	-	-	-	○	○	○
410011	Einstiegsstufe Fahrerhaustüreinstieg elektrisch ein- und ausfahrbar	580	5	-	○	○	○	○	○
Weitere Chassisoptionen Fiat / Mercedes-Benz									
331620	Nebelscheinwerfer	350	4	●	●	●	●	●	●
331611	Carthago Full-LED-Frontscheinwerfer (Abblend- und Fernlicht)	2.300	-	●	●	●	●	●	●
311400	Anhängerkupplung abnehmbar	1.900	60	○	○	○	○	○	○
311430	Anhängerkupplung abnehmbar i.V.m. Pedelec-Rollergera	2.290	50	-	-	-	-	-	○
311300	Kurbel-Heckstützen zur Wankstabilisierung im Stand	440	10	○	○	○	○	○	○
Aufbau außen									
410121	Zentralverriegelung für XL-Aufbautür „premium two 2.0“ und Fahrerhaustür	460	-	○	○	○	○	○	○
410150	Zusätzliche Sicherheitsschlösser in Fahrerhaus- und Aufbautür	710	2	○	○	○	○	○	○
410560	Dachmarkise Kassette Alu, Tuch grau, Länge: 4,5 m	1.870	42	○	○	○	○	○	○
410580	Dachmarkise Kassette Alu, Tuch grau, Länge: 5,0 m	2.100	50	-	-	-	○	○	○
410660	Isoliermatte Front- und Seitenscheiben außen	460	10	○	○	○	●	●	●
410700	Isolierdoppelverglasung Seitenscheiben / Türfenster Fahrerhaus	1.150	10	○	○	○	●	●	●
410114	Patentierete Pedelec-Rollergera, Beladungshöhe bis 124 cm ^{42) 66)}	500	15	-	-	-	-	-	○
410925	Einschub- und Transportsystem für 2 Pedelecs / E-Bikes ⁷¹⁾	730	28,5	-	-	-	-	-	○
410785	Dachluke Mini-Heki im Fahrerhaus / Hubbett	350	3	○	○	○	○	○	○
410850	Dachhaubenlüfter elektrisch über Küchenbereich ²²⁾	520	5	○	○	○	○	○	○
Elektrik									
510020	Zweite Aufbaubatterie Gel 80 Ah in vorhandener Batteriezentrale	540	26	○	○	○	○	○	○
510053	Lithium-Ionen-Batterie 150 Ah inkl. Batteriecomputer und sep. Touch-Display ⁵⁵⁾	2.410	-9	○	○	○	○	○	○
510081	Solaranlage: 2 x 110 Watt ¹²⁾	1.990	13	○	○	○	○	○	○
510180	Spannungswandler 12 V auf 230 V, 1.800 W mit Netzvorrangschaltung ¹⁰³⁾	1.950	10	●	●	●	●	●	●
510255	Steckdosenpaket mit Zusatzsteckdosen (3 x 230 V, 2 x USB) ⁴⁵⁾	490	3	○	○	○	○	○	○
510201	Alarmanlage Carthago Security ³⁵⁾	1.420	3	○	○	○	○	○	○
Gas Wasser Sonstiges									
610020	Truma DuoControl CS ⁷³⁾	440	3	○	○	○	○	○	○
610021	Gasfilter für Truma DuoControl CS (empfohlen) ⁹⁵⁾	220	0,5	○	○	○	○	○	○
610045	Komfort-Gasflaschenauszugssystem (nur i.V.m. Truma DuoControl CS)	650	6	○	○	-	-	-	-
610140	Außendusche warm / kalt in Rollergera auf Beifahrerseite	350	2,5	○	○	○	○	○	○
610480	Rollergera-Upgrade mit Nadelfilz, Gepäcknetzen	350	10	○	○	○	○	○	○
610500	Aluriffelblechboden für Rollergera ⁶⁶⁾	180	20	○	○	○	○	○	○
Küche Geräte									
550081	Tec-Tower Kühlschrankkombination 153 l mit separatem Gasbackofen ⁷⁵⁾	880	20	-	-	-	○	○	○
550067	Gasbackofen mit Grillfunktion im Küchenunterschrank ³⁷⁾	1.060	12	○	○	○	○	○	○
550287	Kaffeekapselmaschine mit Anschluss-Set inkl. Auszugsystem	320	2	●	●	●	●	●	●

Artikel-Nr.		€ inkl. 19 % MwSt.	kg	I-141 LE	I-143 LE	I-145 RB LE	I-148 LE	I-149 LE	I-150 OB
Heizung Klima									
650040	Truma Combi 6E (zusätzlicher Elektroheizstab 2 x 900 Watt / 230 V) ⁶³⁾	740	1	○	○	○	○	○	○
650230	Alde Warmwasserheizung, 230 V / Gasbetrieb mit Booster Fahrerhaus ⁶³⁾	3.400	45	-	-	-	●	●	●
650240	Alde Wärmetauscher (Nutzung Motorwärme)	1.180	13	-	-	-	●	●	●
Multimedia									
710029	Mediacenter Pioneer 9" inkl. Navi, Reisemobil-Routenführung, DAB+ ¹⁹⁾	1.560	-	○	○	○	○	○	○
710160	Rückfahrkamerasystem mit Einzellinse, inkl. 7" Farbmonitor ⁸²⁾	1.150	6	●	●	●	●	●	●
710180	Rückfahrkamerasystem mit Doppellinse, Shutter inkl. 7" Farbmonitor ⁸³⁾	1.840	7	○	○	○	○	○	○
710XXX	TV-Wandhalter (501), TV-Auszug in Seitensitzbank (503) bzw. TV-Schrank Wohnsitzgruppe (506) ³⁶⁾	710	5	●	●	●	●	●	●
710547	Smart-LED-TV 24" für TV-Auszugssystem ³⁹⁾	1.460	10	●	●	-	-	-	-
710548	Smart-LED-TV 32" für TV-Auszugssystem ³⁹⁾	1.980	10	-	-	●	●	●	●
910460	Zusätzlicher TV-Anschluss im Schlafraum ^{25) 36)}	340	3,5	●	●	○	●	●	-
710481	TV-Schrank im Schlafraum mit TV-Auszugssystem und Anschluss-Set ³⁶⁾	920	12	●	●	-	●	●	-
710477	TV-Anschlussvorbereitung Schlafraum inkl. Kabelset und Abdeckblende	290	3	-	-	-	-	-	●
710470	Smart-LED-TV 24" für TV-Schrank im Schlafraum ^{23) 25) 39) 87)}	1.460	10	●	●	-	●	●	-
710478	Smart-LED-TV 24" Schlafraum inkl. TV-Halter, Kontaktschalter Strom, TV-Signal ^{23) 39) 86)}	1.950	10	-	-	-	-	-	●
710575	Service-Kamera am Ablaufrohr Abwassertank ⁸⁵⁾	570	0,5	○	○	○	○	○	○
Sat-Anlagen									
750041	Sat-Anlage Teleco Flatsat Classic 85 mit CI-Slot ^{12) 23)}	3.450	28	○	○	○	○	○	○
750046	Sat-Anlage Teleco Flatsat Easy Skew Smart 90 / Twin LNB für zweiten TV ^{12) 23)}	3.810	30	○	○	○	○	○	○
Interieur									
810027	Stilwelt casablanca ⁷⁷⁾	690	-	○	○	X	○	○	○
810100	Teppichboden für Wohnraum	370	6	○	○	○	○	○	○
810120	Teppichboden für Fahrerhausbereich	190	1	○	○	○	○	○	○
810440	Entfall Hubbett, dafür Dachstauschränke rundumlaufend im Fahrerhaus	660	-26	○	○	○	○	○	○
810260	Heckbett mit Unterfederungssystem Carawinx anstelle Lattenrost	570	4,5	○	○	○	○	○	○
810620	Komfort-Einstiegstreppe ausziehbar inkl. Liegenflächeerweiterung	410	7	○	○	-	X	X	-
810580	Wohnsitzgruppe umbaubar zur Schlafmöglichkeit ⁶⁹⁾	590	10	-	○	○	○	○	○
810610	Massive Holz-Schiebetür vor dem Schlafzimmer	410	13	-	-	○	X	X	-
810680	5. Sitzplatz in Seitensitzbank mit 3-Punkt-Gurt ⁵⁾	1.030	10	-	-	-	○	○	○
810726	Duscheinlage wasserfest in Wohnraumbodendesign	230	3,5	-	○	X	○	X	X
Wohnraumstoffe									
850304	London (25) Stoff-Kombination	Serie	-	-	-	X	-	-	-
850600	Barcelona- Antara-Stoff-Kombination	Serie	-	X	X	X	X	X	X
850610	Venezia- Antara-Stoff-Kombination	Serie	-	X	X	X	X	X	X
850620	Cambridge- Antara-Stoff-Kombination	Serie	-	X	X	X	X	X	X
850630	Rom- Antara-Stoff-Kombination	Serie	-	X	X	X	X	X	X
850314	Paris- Stoff-Kombination gesteppt	420	-	-	-	○	-	-	-
850700	Malaga- Textilleder-Stoff-Kombination	420	3	○	○	○	○	○	○
850640	Davos- Textilleder-Stoff-Kombination	420	3	○	○	○	○	○	○
850710	Teilleder Elfenbein- Leder-Stoff-Kombination	1.490	7	○	○	○	○	○	○
850720	Teilleder Macchiato- Leder-Stoff-Kombination	1.490	7	○	○	○	○	○	○
850690	Leder Elfenbein	3.680	10	○	○	○	○	○	○
850730	Leder Sand (nicht i.V.m. Stilwelt casablanca)	3.680	10	○	○	○	○	○	○
850740	Leder Macchiato	3.680	10	○	○	○	○	○	○
850501	Schlafwelt & Deko-Set: Dekokissen, Wohndecke, Spannbettlaken-Set ²⁶⁾	410	7	○	○	○	○	○	○

Die Faszination der Carthago Liner-Klasse:

Eleganz, Komfort und Extravaganz

Exklusives Außendesign:



- Carthago v-face Frontdesign
- Modernes GFK-Busheck
- Carthago Rückleuchten mit LED-Lauflichtblinker

Doppelboden-Keller mit riesigem, beheiztem Stauraum:



- Nutzhöhe bis zu 70 cm
- Außenzugang über mehrere große Klappen. Komfortabler Innenzugang über Sitzbankdeckel L-Wohnsitzgruppe, aufschwenkbare Seitensitzbank sowie Wohnraumbodenklappen
- Großer Durchladerraum mit tief abgesenktem Stauraumkeller auch beladbar von außen durch XL-Aufbautür über Wohnraumbodenklappen

Überdurchschnittliche Autarkie:



- 170-l-Frischwasser / 140-l-Abwasser
- 2 x 80 Ah Batterien

AL-KO-Tiefrahmen Carthago spezial:



- Einzelachser bis 4,5 t / Doppelachser bis 5,5 t zulässiges Gesamtgewicht

Carthago Karosseriebau der Liner-Premiumklasse:



- Hochstabile Karosserieverbindung mittels Traghölme
- Holzfreier Aufbau mit RTM Hartschaum-Isolierkern
- Innenwände und Dachinnenseite aus Aluminium = Blitzschutz
- Mikrofaser-Klimawandbelag

Ausstattungslineie chic c-line superior

- Design-Kühlergrill „superior“ mit vertikalen und horizontalen Chromstreben
- 16 Zoll Alufelgen
- Erweitertes Außendekor „superior“
- Design-Bugmaske „exklusive“ über Frontscheibe mit Schwarzfeld
- Motorhauben-Design „Liner“- optische Frontscheibenverlängerung
- Stilwelt linea siena: Möbeldekor Sommerkastanie mit Dachschrankfronten in Bicolor-Optik mit Hochglanz-Elfenbein
- Küchenarbeitsoberfläche in massiver und fugenloser Corian-Ausführung
- Toilette Thetford C 260 mit Keramikeinsatz ⁹²⁾

Basisfahrzeug

- Carthago Full-LED-Frontscheinwerfer (Abblend- und Fernlicht) inklusive LED-Tagfahrlicht
- Nebelscheinwerfer
- Airbag Fahrer / Beifahrer ¹¹⁾
- Schmutzfänger an Vorder- und Hinterachse
- Pannenset Fix & Go
- 16 Zoll Stahlfelgen

Fiat Ducato mit AL-KO-Tiefrahmen Carthago spezial

- Motor: Diesel 2,2 l Multijet 3 mit AdBlue (19 l), 180 PS / 132 kW, 4 Zylinder, 380 Nm, Euro 6d Final, 6-Ganggetriebe, Frontantrieb
- Kraftstofftank 90 l
- Start-Stopp-System
- Seitenwindassistent (Modelle Einzelachser), Tempomat, ABS, ESP, ASR, elektronische Wegfahrsperre, Hillholder, Hill Descent Control, Traction Plus, Stabilitätskontrolle für Anhänger, Kollisions-Bremsystem ⁶⁵⁾
- Klimaanlage manuell
- Handschuhfach
- Radzierblenden mit Carthago Schriftzug

Mercedes-Benz Sprinter mit AL-KO-Tiefrahmen Carthago spezial

- Motor: Diesel 2,0 l mit AdBlue (22 l), 150 PS / 110 kW, 4 Zylinder, 330 Nm, Euro VI E, 6-Ganggetriebe, Frontantrieb
- Kraftstofftank 65 l
- Keyless Start inklusive Start/Stopp-Taste
- Seitenwindassistent (Modelle Einzelachser), Berganfahrhilfe, ABS, ASR, EBV, ESP
- Cupholder Fahrer- und Beifahrer, Handschuhfach Beifahrerseite
- Klappdeckel für Ablagefach
- Automatische Fahrlichtsteuerung
- Mercedes-Benz Notrufsystem, Pannenmanagement
- Vlies-Batterie 12 V / 92 Ah
- Spurverbreiterung Vorderachse
- Vorbereitung (Kabelsatz) für Zentralverriegelung Aufbautür
- Warmluftzusatzheizung elektrisch im Fahrerhaus
- Radzierblenden original Mercedes-Benz

Karosseriebau der Liner-Premiumklasse

- 10 Jahre Dichtigkeitsgarantie
- Holzfreier Karosseriebau mit GFK-Dach- und Bodenbelag
- GFK-Busheck doppelschalig isoliert, separate Heckstoßstange
- Dach-Wandverbindung über Dachrundung und Traghölme
- Dachsystemschielen seitlich mit Regenwasserableitung
- Seiten- und Heckwand mit Aluminium auf Außen- und Innenseite
- RTM-Hartschaum-Isolierkern in Dach, Boden und Seitenwand
- Boden-Seitenwandverbindung über vollflächig verklebte Aluminium-Traghölme mit zusätzlichem Kältestopp
- Gesamtwand- und Dachstärke 38 mm
- Karosserie mit geprüfem Blitzschutz / Faraday-Käfig
- Außenklappen aus original Seitenwandmaterial „Carthago Isoplus“

- Klappendichtung innen- und außenliegend, äußere Dichtung als Schwallwasserschutz
- Außenklappen und Auftür mit innenliegenden Scharnieren
- Tankdeckel Kraftstoff flächenbündig in Seitenwand eingelassen
- Seitenschürzen segmentiert aus Aluminium-Profil
- Carthago Rückleuchten mit LED-Lauflichtblinker
- Aufbaufenster Seitz S4, kältebrückenfreier Doppelrahmen mit Isolierverglasung, Fliegengitterrollo und Verdunklungsplissee
- LED-Außenleuchte über Auftür mit Regenabtropfkante
- Einstiegsstufe Auftür elektrisch ausfahrbar inklusive Warnsummer

Fahrerhaus

- Armaturenbrett nach vorn tief abgesenkt (Fahrbahnsichtkontakt Fiat 2,77 m, Mercedes-Benz 3,77 m)
- Frontscheibenplissee mit Isolier-Hohlwabenstruktur
- Verdunklungsplissee hinter Seitenscheiben (seitlich bedienbar)
- Modelle XL: Isolierdoppelverglasung Fahrerhaus: Seiten- und Türfenster
- Frontmaske in GFK, zweischalig isoliert
- Fahrerhaustür mit Sicherheitsdoppelverriegelung, elektrisch bedienbarem Fensterheber, Regenrinne
- Schallsolisierungsmaßnahmen Motorraum
- Fahrer- und Beifahrerkomfortsitze Aguti „Roadliner“ mit Carthago Label, in Wohnraumstoff, drehbar, mit integrierten Sicherheitsgurten und gepolsterten Armlehnen
- Armaturenbrett mit beleedertem Formteil, praktischem Sideboard sowie Vorbereitung für integrierten Rückfahrkamemonitor und Trinkflaschenhalter
- Hubbettunterverkleidung beleedert inklusive Sonnenblenden, LED-Lichtspots und seitlichen Staufächern

Doppelboden-Keller

- Nutzhöhe bis zu 70 cm
- Beheizter und beleuchteter Durchladestauraum
- Außenzugang über mehrere große Klappen
- Innenzugang über L-Wohnsitzgruppe mit Patentbeschlag, aufschwenkbare Seitensitzbank sowie über große Wohnraumbodenklappen im Eingangs- und Küchenbereich
- Zentraler Durchladeraum (Innenhöhe 22 cm) mit abgesenktem Stauraumkeller (Nutzhöhe 46 cm)

Große Rollergarage

- Rollergarage belastbar bis 350 kg
- Große Garagentüren auf Beifahrer- und Fahrerseite
- Garagenboden mit GFK auf Ober- und Unterseite, Antirutschbelag
- Rundum frostsicher isoliert und beheizt
- Verzurrsystem über Aluminium-Tragholm inklusive acht Verzurrösen

Interieur

- Stilwelt linea moderna: Möbeldekor Goldakazie mit Dachschrankfronten in Bicolor-Optik mit Hochglanz-Elfenbein

Wohnraum

- Wand- und Dachinnenseite mit Mikrofaser-Klimawandbelag
- L-Wohnsitzgruppe mit Seitensitzbank
- Wandverkleidung hinter Seitensitz in Leder-Optik
- Modelle XL: XL-Wohnsitzgruppe mit langem Seitensofa auf Beifahrerseite
- Panoramadachluke Heki III über Wohnsitzgruppe mit LED-Lichtspots
- Wohnraumfenster oberhalb Seitensitzbank Beifahrerseite (Modelle XL)
- 360°-Wohnraumboden, über Fußpedal drehbar und zweifach verschiebbar
- Ausdrehbarer Schuhschrank mit Aufnahmesystem im Sitzbanksockel
- Sitzpolster mit Mehrlagen-Premiumschaumkern und Rückenstützfunktion
- Doppelverbindungstechnik „Durafix“: Möbelteile verschraubt und verzapft

- Klappenschließer mit Softdämpfung
- Dekogardine abnehmbar, Raffrollosystem vertikal verstell- und fixierbar

Küche

- Komfort-Winkelküche mit erhöhtem Küchentresen als optische Raumteilung und zusätzlicher Arbeitsfläche
- Küchenarbeitsoberfläche in Dekor Savannah mit Corian-Abtropfkante
- Arbeitsfläche unterleuchtet mit LED-Lichtband
- Küchenauszüge rollengelagert „easy glide“ mit Soft-Close-Einzug
- Separater Abfallbehälter in getrenntem Hygienebereich
- Separate Besteckschublade mit Einteilung, Flaschenaufnahme
- 3-Flammen-Herd „Profi Gourmet“ mit geteilter Glasabdeckung für zusätzliche Abstellfläche mit robustem Gussrost und reinigungsfreundlichem Glasboden
- Edelstahl-Rundspüle in Arbeitsoberfläche eingelassen, mit multifunktionaler Spülenabdeckung inklusive Wandaufnahme zur Arbeitsflächenerweiterung
- Design-Wasserarmatur aus Metall mit Ausziehbrause
- Küchenrückwand in Dekorglas Creme
- Großer Kühlschrank mit beidseitiger Türöffnung, separatem Gefrierfach, automatischer Energiequellensuche 12 V / 230 V / Gasbetrieb
- Apothekerschrank ausziehbar (Modelle 5.9 XL LE, 6.2 XL QB decken-hoch)
- Elektrischer Dachhaubenlüfter

Bad & Umkleidezimmer

Umkleidezimmer & Raumtrennung

- Umkleidezimmer mit verschließbarer Raumtrenntür bzw. massive Holz-Schiebetür (Modelle XL) zum Wohnraum
- Massive Holz-Schiebetür vor dem Schlafzimmer (Modelle 4.9 LE, 4.9 LE L, 5.0 QB L)
- Ausziehbare Fernsehwand und Raumteiler vor dem Schlafzimmer (Modelle 5.0 QB)
- Massive Holz-Schiebetür vor dem Schlafzimmer inklusive Ganzkörperspiegel (Modelle XL)
- Raumhoher Kleiderschrank mit zwei Kleiderstangen und einem Regalboden im Umkleidezimmer integriert (Modelle 4.9 LE L, 5.0 QB L, Modelle XL)

Raumbad mit separatem Duschaum (Modelle 4.9 LE, 4.9 LE L, 5.0 QB, 5.0 QB L)

- Ebener Duscheinstieg „one-level“
- Handtuchstange über Runddusche
- Duscheinlage wasserfest in Wohnraumbodendesign (Modell 5.0 QB: herausnehmbar zum Duschen)
- Handbrause höhenverstellbar an Chromstange
- Dachhaube im Duschaum
- Dachluke Mini-Heki Waschaum
- Waschtischunterschrank mit Toilettenpapierhalter, Spiegelstauschrank
- Raumbadtür mit 3-fach-Funktion (Waschaum-Doppeltür für Toilettenraum und Raumtrennung Wohnraum)

XL-Badezimmer mit XL-Raumkonzept (Modelle 5.9 XL LE, 6.2 XL QB)

- Offener Waschbereich und Designer-Waschbecken
- Dachluke Mini-Heki
- XL-Runddusche mit wasserfester Duscheinlage in Wohnraumbodendesign und ebenem Duscheinstieg inklusive Dachhaube mit Handtuchstange
- Handbrause höhenverstellbar an Chromstange
- Additive Warmwasser-Fußbodenheizung: zusätzliche Heizschlangen im Doppelbodenbereich Badezimmer
- Dachluke Mikro-Heki im Toilettenraum
- Separater Toilettenraum mit Seitenfenster, Handtuchwärmer sowie Fußraumerweiterung

Schlafen

Hubbett über Fahrerhausbereich

- Lattenrost und Qualitäts-Matratze
- Extratiefe Absenkung des Bettes: Aufstieg über Seitensitz
- Wackelfreie Auflage in Schlafposition, Buchablage und LED-Lichtspots
- Trennvorhang vor Hubbett zum Wohnraum
- Dachluke Mini-Heki

Festbetten im Heck

- Medizinisch empfohlenes, punktelastisches Schlafsystem Carawinx, beheizt und unterlüftet
- 7-Zonen-Qualitäts-Kaltschaummatratze
- Dachluke Mini-Heki
- Aufstellbares Kopfteil
- Aufbaufenster Fahrer- und Beifahrerseite

Längseinzelbetten

- Komfort-Einstiegstreppe ausziehbar mit zusätzlichem Stauraum inklusive Liegenflächeerweiterung
- Design-Ablagen im Bereich Dachstauschränke Schlafzimmer
- Kleiderschränke unter den Betten in den Doppelboden-Keller abgesenkt, mit Liftfunktion und geteilter Matratze
- Rundumlaufende Dachstauschränke

Bordtechnik

Wasser

- Frisch- und Abwassertank im beheizten Doppelboden-Keller, Reinigungsöffnung über Wohnraumbodenklappen bzw. Rollergarage (modellabhängig)
- Wasserablasszentrale im zentralen Doppelboden-Keller
- Wartungsarmes Druckwasserpumpensystem
- Abwasserschlauch-Set zur komfortablen Entsorgung

Gas

- Außenliegender, niedrig positionierter Gasflaschenkasten
- Aufnahme 2 x 11 kg Gasflaschen
- Gasabsperrhähne im Küchenbereich

Elektrik

- Elektrozentrale in Rollergarage inklusive Ladegerät, Sicherungen, FI-Schutzautomat, Ladeautomat 16 A mit Abschaltautomatik bei Unterspannung
- Batteriezentrale beheizt, 2 x 80 Ah Gel-Batterien, im Doppelboden-Keller, Zugang durch Außenstauraum Beifahrerseite, Stromhauptschalter (Modelle XL im Kleiderschrank Beifahrerseite)
- Digitales Bedienpanel Truma CP+ für Warmluftheizung, hinter Technikblende über Eingangstür (Modelle Einzelachser)
- 230 V Steckdose im Sitzgruppenbereich, Eingangsbereich, Küche, Bad, Rollergarage
- 12 V Steckdose im Fahrerhaus (Fiat: 2 x, Mercedes-Benz: 1 x)
- USB Steckdose im Fahrerhaus (Fiat: 2 x, Mercedes-Benz: 1 x)

Innovatives Lichtkonzept

- Beleuchtungssystem mit zahlreichen LED-Lichtspots im Fahrerhaus, Wohn- und Umkleidezimmer stufenlos dimmbar
- Deckenbaldachine mit zusätzlichen LED-Lichtspots und indirekter LED-Beleuchtung
- LED-Akzentlicht mit Hinterleuchtung im Eingangsbereich

Heiztechnik

- Warmluftauslässe Fahrerhaus, Armaturenbrettvorbau, Türeinstiege, Wohnraum, Doppelboden-Keller und Rollergarage
- Armaturenbrett gezielt beheizt mit Flächenheizungseffekt
- Fußbodenheizungseffekt durch beheizten Klimaspesicher-Doppelboden-Keller

Alde Warmwasser-Heiztechnik

- XL-Modelle: Alde Warmwasserheizung mit separatem Heizkreislauf, zahlreiche Heizkonvektoren im Fahrerhaus, Armaturenbrett, Wohnraum, Doppelboden und Rollergarage
- Additive Warmwasser-Fußbodenheizung: zusätzliche Heizschlangen im Doppelbodenbereich XL-Badezimmer

! Wir empfehlen Ihnen, bei Ihrem Handelspartner den zum Zeitpunkt des Vertragsabschlusses geltenden Preis zu erfragen! ¹⁰⁵⁾

Fiat Modelle:
Motor 180 PS in Serie

⚖ Bitte lesen Sie sich die rechtlichen Hinweise zu gewichtsbezogenen Angaben auf den Seiten 3-6 vor Vertragsabschluss aufmerksam durch!

QR-Code Alternativ können Sie den QR-Code abschnappen und erhalten ebenfalls alle wichtigen Hinweise rund um das Thema Gewicht!

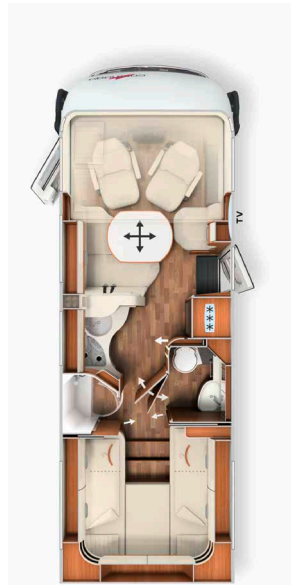

	I 4.9 LE		I 4.9 LE L	
Basisfahrzeug	Fiat Ducato	Mercedes-Benz Sprinter	Fiat Ducato	Mercedes-Benz Sprinter
Serienfahrzeugmodell	AL-KO-Tiefrahmen 40 heavy	AL-KO-Tiefrahmen 415 CDI	AL-KO-Tiefrahmen 40 heavy	AL-KO-Tiefrahmen 415 CDI
Basismotorisierung	Diesel 2,2 l (180 PS / 132 kW)	Diesel 2,0 l (150 PS / 110 kW)	Diesel 2,2 l (180 PS / 132 kW)	Diesel 2,0 l (150 PS / 110 kW)
Länge / Breite / Höhe (mm) ^{1) 2) 3)}	7390 / 2270 / 2920	7520 / 2270 / 2950	7770 / 2270 / 2920	7890 / 2270 / 2950
Radstand (mm)	4143	4243	4343	4443
Doppelbodenhöhe / Doppelboden-Kellerstauraum (mm)	220 / 460		220 / 460	
Stehhöhe im Wohnraum (mm)	1980		1980	
Heckgarage Innenhöhe (mm)	1200		1200	
Türbreite /-höhe Heckgarage Beifahrerseite (mm)	1050 x 1140		1050 x 1140	
Türbreite /-höhe Heckgarage Fahrerseite (mm)	1050 x 1140		1050 x 1140	
Techn. zul. Gesamtmasse (kg) ⁹⁾	4.250 / 4.500 ¹⁾	4.200 / 4.500 ¹⁾	4.250 / 4.500 ¹⁾	4.200 / 4.500 ¹⁾
Masse in fahrbereitem Zustand (kg) ⁶⁾	3.475 (3.301-3.649)	3.485 (3.311-3.659)	3.515 (3.339-3.691)	3.575 (3.396-3.754)
Herstellerseitig festgelegte max. Masse für Zusatzausrüstung in Serie (kg) ⁷⁾	419	358	375	264
Anhängelast max. (kg) ¹⁰⁾	1.800	2.000	1.800	2.000
Max. Anzahl Sitzplätze im Fahrbetrieb mit 3-Punkt-Gurt (Serie / Option) ⁵⁾	4 / 5 ¹⁵⁾		4 / 5 ¹⁵⁾	
Schlafplätze (Serie / Option)	4 / 5		4 / 5	
Maße Heckbett (mm)	2000 / 1900 x 850		2000 / 2000 x 850	
Maße Hubbett (mm)	1950 x 1600		1950 x 1600	
Maße Bettumbau Sitzgruppe (mm) *	1920 x 1125 / 670		1920 x 1125 / 670	
Kühlschrank Volumen / davon Frosterfach (l)	153 / 29		153 / 29	
Heizungssystem	Truma Combi 6		Truma Combi 6	
Frischwasservolumen (l) ⁵²⁾	170		170	
Frischwasservolumen bei Fahrbefüllung (l)	20		20	
Abwasservolumen (l)	140		140	
Batteriekapazität (Ah)	2 x 80		2 x 80	
Steckdosen 230 V / 12 V / USB	5 / 2 / 2	5 / 1 / 1	5 / 2 / 2	5 / 1 / 1
Artikel-Nr.	130170	130475	130179	130479
Listenpreis inkl. 19 % MwSt. (€) inkl. Zulassungsunterlagen	133.230	132.290	135.340	134.400

¹⁾ Option mit max. Auflastung
* i.V.m. Sonderausstattung

²⁾ Die Fahrzeug-Gesamtbreite entspricht dem Maß von Außenwand zu Außenwand gemessen (Radläufe seitlich ca.: + 70 mm).

! Wir empfehlen Ihnen, bei Ihrem Handelspartner den zum Zeitpunkt des Vertragsabschlusses geltenden Preis zu erfragen! ¹⁰⁵⁾

Fiat Modelle:
Motor 180 PS in Serie

⚖ Bitte lesen Sie sich die rechtlichen Hinweise zu gewichtsbezogenen Angaben auf den Seiten 3-6 vor Vertragsabschluss aufmerksam durch!

QR-Code Alternativ können Sie den QR-Code abschnappen und erhalten ebenfalls alle wichtigen Hinweise rund um das Thema Gewicht!

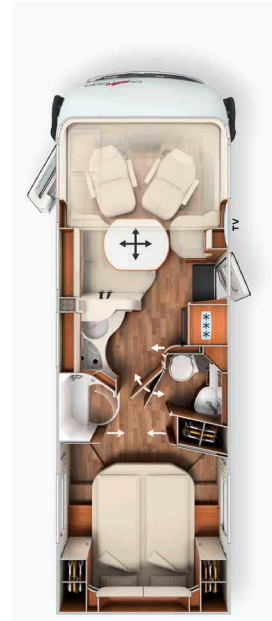
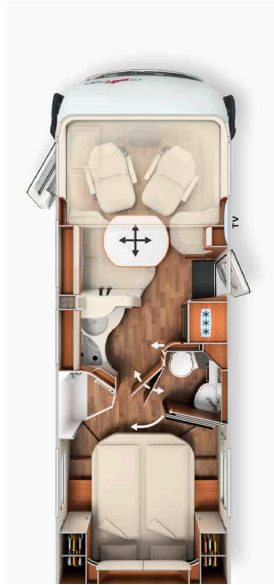

Basisfahrzeug	I 5.0 QB		I 5.0 QB L	
	Fiat Ducato	Mercedes-Benz Sprinter	Fiat Ducato	Mercedes-Benz Sprinter
Serienfahrgestell	AL-KO-Tiefrahmen 40 heavy	AL-KO-Tiefrahmen 415 CDI	AL-KO-Tiefrahmen 40 heavy	AL-KO-Tiefrahmen 415 CDI
Basismotorisierung	Diesel 2,2 l (180 PS / 132 kW)	Diesel 2,0 l (150 PS / 110 kW)	Diesel 2,2 l (180 PS / 132 kW)	Diesel 2,0 l (150 PS / 110 kW)
Länge / Breite / Höhe (mm) ^{1) 2) 3)}	7480 / 2270 / 2920	7610 / 2270 / 2950	7780 / 2270 / 2920	7910 / 2270 / 2950
Radstand (mm)	4143	4243	4343	4443
Doppelbodenhöhe / Doppelboden-Kellerstauraum (mm)	220 / 460		220 / 460	
Stehhöhe im Wohnraum (mm)	1980		1980	
Heckgarage Innenhöhe (mm)	1120 / 1240*		1120 / 1240*	
Türbreite /-höhe Heckgarage Beifahrerseite (mm)	1050 x 1100		1050 x 1100	
Türbreite /-höhe Heckgarage Fahrerseite (mm)	1050 x 1100		1050 x 1100	
Techn. zul. Gesamtmasse (kg) ⁹⁾	4.250 / 4.500 ¹⁾	4.200 / 4.500 ¹⁾	4.250 / 4.500 ¹⁾	4.200 / 4.500 ¹⁾
Masse in fahrbereitem Zustand (kg) ⁶⁾	3.465 (3.292-3.638)	3.485 (3.311-3.659)	3.485 (3.311-3.659)	3.545 (3.368-3.722)
Herstellerseitig festgelegte max. Masse für Zusatzausrüstung in Serie (kg) ⁷⁾	428	357	405	294
Anhängelast max. (kg) ¹⁰⁾	1.800	2.000	1.800	2.000
Max. Anzahl Sitzplätze im Fahrbetrieb mit 3-Punkt-Gurt (Serie / Option) ⁵⁾	4 / 5 ¹⁵⁾		4 / 5 ¹⁵⁾	
Schlafplätze (Serie / Option)	4 / 5		4 / 5	
Maße Heckbett (mm)	1950 x 1450		1950 x 1450	
Maße Hubbett (mm)	1950 x 1600		1950 x 1600	
Maße Bettumbau Sitzgruppe (mm) **	1920 x 1125 / 670		1920 x 1125 / 670	
Kühlschrank Volumen / davon Frosterfach (l)	153 / 29		153 / 29	
Heizungssystem	Truma Combi 6		Truma Combi 6	
Frischwasservolumen (l) ⁵²⁾	170		170	
Frischwasservolumen bei Fahrbefüllung (l)	20		20	
Abwasservolumen (l)	140		140	
Batteriekapazität (Ah)	2 x 80		2 x 80	
Steckdosen 230 V / 12 V / USB	5 / 2 / 2	5 / 1 / 1	5 / 2 / 2	5 / 1 / 1
Artikel-Nr.	130180	130485	130189	130489
Listenpreis inkl. 19 % MwSt. (€) inkl. Zulassungsunterlagen	134.730	133.790	136.790	135.850

28 ¹ Option mit max. Auflastung
* Option Pedelec-Rollergera-
** i.V.m. Sonderausstattung

²⁾ Die Fahrzeug-Gesamtbreite entspricht dem Maß von Außenwand zu Außenwand gemessen (Radläufe seitlich ca.: + 70 mm).

chic c-line

! Wir empfehlen Ihnen, bei Ihrem Handelspartner den zum Zeitpunkt des Vertragsabschlusses geltenden Preis zu erfragen! ¹⁰⁵⁾

 Fiat Modelle:
Motor 180 PS in Serie

 Bitte lesen Sie sich die rechtlichen Hinweise zu gewichtsbezogenen Angaben auf den Seiten 3-6 vor Vertragsabschluss aufmerksam durch!

 Alternativ können Sie den QR-Code abschnappen und erhalten ebenfalls alle wichtigen Hinweise rund um das Thema Gewicht!



	I 4.9 LE superior		I 4.9 LE L superior	
Basisfahrzeug	Fiat Ducato	Mercedes-Benz Sprinter	Fiat Ducato	Mercedes-Benz Sprinter
Serienfahrzeug	AL-KO-Tiefrahmen 40 heavy	AL-KO-Tiefrahmen 415 CDI	AL-KO-Tiefrahmen 40 heavy	AL-KO-Tiefrahmen 415 CDI
Basismotorisierung	Diesel 2,2 l (180 PS / 132 kW)	Diesel 2,0 l (150 PS / 110 kW)	Diesel 2,2 l (180 PS / 132 kW)	Diesel 2,0 l (150 PS / 110 kW)
Länge / Breite / Höhe (mm) ^{1) 2) 3)}	7390 / 2270 / 2920	7520 / 2270 / 2950	7770 / 2270 / 2920	7890 / 2270 / 2950
Radstand (mm)	4143	4243	4343	4443
Doppelbodenhöhe / Doppelboden-Kellerstauraum (mm)	220 / 460		220 / 460	
Stehhöhe im Wohnraum (mm)	1980		1980	
Heckgarage Innenhöhe (mm)	1200		1200	
Türbreite /-höhe Heckgarage Beifahrerseite (mm)	1050 x 1140		1050 x 1140	
Türbreite /-höhe Heckgarage Fahrerseite (mm)	1050 x 1140		1050 x 1140	
Techn. zul. Gesamtmasse (kg) ⁹⁾	4.250 / 4.500 ¹⁾	4.200 / 4.500 ¹⁾	4.250 / 4.500 ¹⁾	4.200 / 4.500 ¹⁾
Masse in fahrbereitem Zustand (kg) ⁶⁾	3.475 (3.301-3.649)	3.485 (3.311-3.659)	3.515 (3.339-3.691)	3.575 (3.396-3.754)
Herstellerseitig festgelegte max. Masse für Zusatzausrüstung in Serie (kg) ⁷⁾	409	348	365	254
Anhängelast max. (kg) ¹⁰⁾	1.800	2.000	1.800	2.000
Max. Anzahl Sitzplätze im Fahrbetrieb mit 3-Punkt-Gurt (Serie / Option) ⁵⁾	4 / 5 ¹⁵⁾		4 / 5 ¹⁵⁾	
Schlafplätze (Serie / Option)	4 / 5		4 / 5	
Maße Heckbett (mm)	2000 / 1900 x 850		2000 / 2000 x 850	
Maße Hubbett (mm)	1950 x 1600		1950 x 1600	
Maße Bettumbau Sitzgruppe (mm) *	1920 x 1125 / 670		1920 x 1125 / 670	
Kühlschrank Volumen / davon Frosterfach (l)	153 / 29		153 / 29	
Heizungssystem	Truma Combi 6		Truma Combi 6	
Frischwasservolumen (l) ⁵²⁾	170		170	
Frischwasservolumen bei Fahrbefüllung (l)	20		20	
Abwasservolumen (l)	140		140	
Batteriekapazität (Ah)	2 x 80		2 x 80	
Steckdosen 230 V / 12 V / USB	5 / 2 / 2	5 / 1 / 1	5 / 2 / 2	5 / 1 / 1
Artikel-Nr.	130171	130476	130177	130477
Listenpreis inkl. 19 % MwSt. (€) inkl. Zulassungsunterlagen	138.080	137.140	140.190	139.250

¹ Option mit max. Auflastung
* i.V.m. Sonderausstattung

²⁾ Die Fahrzeug-Gesamtbreite entspricht dem Maß von Außenwand zu Außenwand gemessen (Radläufe seitlich ca.: + 70 mm).

! Wir empfehlen Ihnen, bei Ihrem Handelspartner den zum Zeitpunkt des Vertragsabschlusses geltenden Preis zu erfragen! ¹⁰⁵⁾

Fiat Modelle:
Motor 180 PS in Serie

⚖ Bitte lesen Sie sich die rechtlichen Hinweise zu gewichtsbezogenen Angaben auf den Seiten 3-6 vor Vertragsabschluss aufmerksam durch!

QR-Code Alternativ können Sie den QR-Code abschnappen und erhalten ebenfalls alle wichtigen Hinweise rund um das Thema Gewicht!

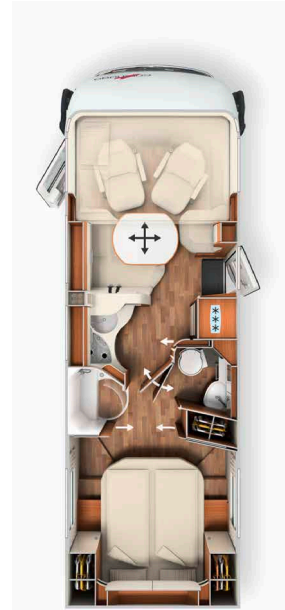

Basisfahrzeug	I 5.0 QB superior		I 5.0 QB L superior	
	Fiat Ducato	Mercedes-Benz Sprinter	Fiat Ducato	Mercedes-Benz Sprinter
Serienfahrgestell	AL-KO-Tiefrahmen 40 heavy	AL-KO-Tiefrahmen 415 CDI	AL-KO-Tiefrahmen 40 heavy	AL-KO-Tiefrahmen 415 CDI
Basismotorisierung	Diesel 2,2 l (180 PS / 132 kW)	Diesel 2,0 l (150 PS / 110 kW)	Diesel 2,2 l (180 PS / 132 kW)	Diesel 2,0 l (150 PS / 110 kW)
Länge / Breite / Höhe (mm) ^{1) 2) 3)}	7480 / 2270 / 2920	7610 / 2270 / 2950	7780 / 2270 / 2920	7910 / 2270 / 2950
Radstand (mm)	4143	4243	4343	4443
Doppelbodenhöhe / Doppelboden-Kellerstauraum (mm)	220 / 460		220 / 460	
Stehhöhe im Wohnraum (mm)	1980		1980	
Heckgarage Innenhöhe (mm)	1120 / 1240*		1120 / 1240*	
Türbreite /-höhe Heckgarage Beifahrerseite (mm)	1050 x 1100		1050 x 1100	
Türbreite /-höhe Heckgarage Fahrerseite (mm)	1050 x 1100		1050 x 1100	
Techn. zul. Gesamtmasse (kg) ⁹⁾	4.250 / 4.500 ¹⁾	4.200 / 4.500 ¹⁾	4.250 / 4.500 ¹⁾	4.200 / 4.500 ¹⁾
Masse in fahrbereitem Zustand (kg) ⁶⁾	3.465 (3.292-3.638)	3.485 (3.311-3.659)	3.485 (3.311-3.659)	3.545 (3.368-3.722)
Herstellerseitig festgelegte max. Masse für Zusatzausrüstung in Serie (kg) ⁷⁾	418	347	395	284
Anhängelast max. (kg) ¹⁰⁾	1.800	2.000	1.800	2.000
Max. Anzahl Sitzplätze im Fahrbetrieb mit 3-Punkt-Gurt (Serie / Option) ⁵⁾	4 / 5 ¹⁵⁾		4 / 5 ¹⁵⁾	
Schlafplätze (Serie / Option)	4 / 5		4 / 5	
Maße Heckbett (mm)	1950 x 1450		1950 x 1450	
Maße Hubbett (mm)	1950 x 1600		1950 x 1600	
Maße Bettumbau Sitzgruppe (mm) **	1920 x 1125 / 670		1920 x 1125 / 670	
Kühlschrank Volumen / davon Frosterfach (l)	153 / 29		153 / 29	
Heizungssystem	Truma Combi 6		Truma Combi 6	
Frischwasservolumen (l) ⁵²⁾	170		170	
Frischwasservolumen bei Fahrbefüllung (l)	20		20	
Abwasservolumen (l)	140		140	
Batteriekapazität (Ah)	2 x 80		2 x 80	
Steckdosen 230 V / 12 V / USB	5 / 2 / 2	5 / 1 / 1	5 / 2 / 2	5 / 1 / 1
Artikel-Nr.	130181	130486	130188	130487
Listenpreis inkl. 19 % MwSt. (€) inkl. Zulassungsunterlagen	139.580	138.640	141.640	140.700

30 ¹⁾ Option mit max. Auflastung
* Option Pedelec-Rollergera-ge
** i.V.m. Sonderausstattung

²⁾ Die Fahrzeug-Gesamtbreite entspricht dem Maß von Außenwand zu Außenwand gemessen (Radläufe seitlich ca.: + 70 mm).

chic c-line

! Wir empfehlen Ihnen, bei Ihrem Handelspartner den zum Zeitpunkt des Vertragsabschlusses geltenden Preis zu erfragen! ¹⁰⁵⁾

 Fiat Modelle:
Motor 180 PS in Serie

 Bitte lesen Sie sich die rechtlichen Hinweise zu gewichtsbezogenen Angaben auf den Seiten 3-6 vor Vertragsabschluss aufmerksam durch!

 Alternativ können Sie den QR-Code abschnappen und erhalten ebenfalls alle wichtigen Hinweise rund um das Thema Gewicht!



Basisfahrzeug	I 5.9 XL LE		I 6.2 XL QB	
	Fiat Ducato	Mercedes-Benz Sprinter	Fiat Ducato	Mercedes-Benz Sprinter
Serienfahrzeugmodell	AL-KO-Tiefrahmen DA 40 heavy	AL-KO-Tiefrahmen DA 415 CDI	AL-KO-Tiefrahmen DA 40 heavy	AL-KO-Tiefrahmen DA 415 CDI
Basismotorisierung	Diesel 2,2 l (180 PS / 132 kW)	Diesel 2,0 l (150 PS / 110 kW)	Diesel 2,2 l (180 PS / 132 kW)	Diesel 2,0 l (150 PS / 110 kW)
Länge / Breite / Höhe (mm) ^{1) 2) 3)}	8395 / 2270 / 2890	8525 / 2270 / 2980	8650 / 2270 / 2890	8780 / 2270 / 2980
Radstand (mm)	4080 / 800	4180 / 800	4080 / 800	4180 / 800
Doppelbodenhöhe / Doppelboden-Kellerstauraum (mm)	220 / 460		220 / 460	
Stehhöhe im Wohnraum (mm)	1980		1980	
Heckgarage Innenhöhe (mm)	1200		1120 / 1240*	
Türbreite /-höhe Heckgarage Beifahrerseite (mm)	1050 x 1140		1050 x 1100	
Türbreite /-höhe Heckgarage Fahrerseite (mm)	1050 x 1140		1050 x 1100	
Techn. zul. Gesamtmasse (kg) ⁹⁾	5.000 / 5.500 ¹⁾		5.000 / 5.500 ¹⁾	
Masse in fahrbereitem Zustand (kg) ⁶⁾	3.946 (3.749-4.143)	4.006 (3.806-4.206)	3.946 (3.749-4.143)	4.006 (3.806-4.206)
Herstellerseitig festgelegte max. Masse für Zusatzausrüstung in Serie (kg) ⁷⁾	686	624	684	621
Anhängelast max. (kg) ¹⁰⁾	1.800	1.600	1.800	1.600
Max. Anzahl Sitzplätze im Fahrbetrieb mit 3-Punkt-Gurt (Serie / Option) ⁵⁾	4 / 5 ¹⁵⁾		4 / 5 ¹⁵⁾	
Schlafplätze (Serie / Option)	4 / 5		4 / 5	
Maße Heckbett (mm)	2000 / 2000 x 850		1950 x 1450	
Maße Hubbett (mm)	1950 x 1600		1950 x 1600	
Maße Bettumbau Sitzgruppe (mm) **	1950 x 1330 / 685		1950 x 1330 / 685	
Kühlschrank Volumen / davon Frosterfach (l)	153 / 29		153 / 29	
Heizungssystem	Alde WW		Alde WW	
Frischwasservolumen (l) ⁵²⁾	170		170	
Frischwasservolumen bei Fahrbefüllung (l)	20		20	
Abwasservolumen (l)	140		140	
Batteriekapazität (Ah)	2 x 80		2 x 80	
Steckdosen 230 V / 12 V / USB	5 / 2 / 2		5 / 2 / 2	
Artikel-Nr.	130200	130500	130210	130510
Listenpreis inkl. 19 % MwSt. (€) inkl. Zulassungsunterlagen	149.650	149.180	149.910	149.440

¹⁾ Option mit max. Auflastung
* Option Pedelec-Rollgarage
** i.V.m. Sonderausstattung

²⁾ Die Fahrzeug-Gesamtbreite entspricht dem Maß von Außenwand zu Außenwand gemessen (Radläufe seitlich ca.: + 70 mm).

Art. Nr.		216050	212055	212056
Super-Paket	Gewicht	Fiat	MB Einzelachser	MB Doppelachser
	kg	EUR	EUR	EUR
Chassis-Optionen				
Klimaautomatik Fahrerhaus ³³⁾		540	-	-
Vollautomatische Klimaanlage THERMOTRONIC ³³⁾		-	3.530	3.530
Tempomat		Serie	520	520
Ladebooster ⁴⁷⁾		210	210	210
Automatikgetriebe 9G-TRONIC inkl. Hold-Funktion		-	-	3.490
Kraftstofftank 92 Liter		-	460	460
Vorderachse mit erhöhter Traglast		-	490	490
Lederlenkrad mit Option Multifunktionsstasten (bei Schaltgetriebe inkl. Leder-Schalthebel)		-	430	430
Kombiinstrument mit Farbdisplay		-	540	540
Regensensor		-	230	230
Elektrische Feststellbremse		-	570	570
Fahrerhauskomfortsitze mit Neigungs- und Höhenverstellung (vorn / hinten)		580	580	580
Armaturenbrettveredelung: Lüftungsgitter in Chrom		240	-	-
Kurbel-Heckstützen zur Wankstabilisierung im Stand		440	440	440
Aufbau-Optionen				
Busspiegel „Carthago best view“ mit Einstiegsbeleuchtung, elektr. verstell- und beheizbar		410	410	410
XL-Aufbautür „premium two 2.0“ (B: 63 cm) mit Doppelverriegelung, Fenster- und Insektenschutzrollo		530	530	530
Zentralverriegelung Fahrerhaus- und Aufbautür, mit Funktion „coming home“ ¹⁷⁾		580	580	580
Rollergaragen-Upgrade mit Nadelfilz, Gepäcknetzen, Befestigungssystem		350	350	350
SOG-Toilettenentlüftung über Dachkamin		370	370	370
Truma DuoControl CS ⁷³⁾		440	440	440
Design-Barschrank mit Gläserhalter und Glas-Set über Küche ⁶⁴⁾		430	430	430
USB-Steckdose im Dachstauschrank über Heckbett		110	110	110
Vorbereitung Solaranlage		240	240	240
Vorbereitung Sat-Anlage		240	240	240
Vorbereitung Rückfahrkamera (Einzellinse)		240	240	240
Radio/Moniceiver Pioneer 6,8" inkl. DAB+, Radiovorbereitung, Dachantenne, Lautsprecher (4 x) ^{54) 80) 88)}		1.100	1.100	1.100
Rückfahrkamerasystem mit Einzellinse, inkl. 7" Farbmonitor seitlich im Armaturenbrett		1.150	1.150	1.150
Gesamtpreis Einzeloptionen		8.200	14.190	17.680
Paketpreis	74 / 74 / 104	5.550	10.040	13.540
Ihre Ersparnis		2.650	4.150	4.140
210330 AUFPREIS Mediaceenter Pioneer 9" inkl. Navi, Reisemobil-Routenführung, DAB+ ¹⁹⁾	-	910	-	-
210300 AUFPREIS Rückfahrkamera mit Doppellinse anstelle Einzellinse ⁸³⁾	1	690	690	690
210335 AUFPREIS MBUX 10,2" Multimedia inkl. Navi und DAB+ ^{51)*}	0,5	-	3.640	3.640

* MBUX 10,2" Multimedia bei Mercedes-Benz Modellen ab Januar 2024 verpflichtend

Art. Nr.		216402	216403	216404	216405
Design-Paket Exterieur (Standard bei chic c-line superior)	Gewicht	Fiat Einzelachser	Fiat Doppelachser	MB Einzelachser	MB Doppelachser
	kg	EUR	EUR	EUR	EUR
Design-Kühlergrill „superior“ mit vertikalen / horizontalen Chromstreben		✓	✓	✓	✓
Erweitertes Außendekor „superior“		✓	✓	✓	✓
Design-Bugmaske „exklusive“ über Frontscheibe mit Schwarzfeld		✓	✓	✓	✓
Motorhauben-Design „Liner“ – optische Frontscheibenverlängerung		✓	✓	✓	✓
16 Zoll Alufelgen		✓	-	✓	-
16 Zoll Alufelgen Doppelachser		-	✓	-	✓
Paketpreis	-7,5 / -12 / 2,5 / 3	2.110	2.550	2.680	3.640

Art. Nr.

216009

Infotainment-Paket Fiat*	Gewicht	
	kg	EUR
Digitales Kombiinstrument mit Farbdisplay im Armaturenbrett ¹⁰⁴⁾		✓
Lenkrad und Schaltknauf in Leder inkl. Multifunktionstasten		✓
Multimediasystem Fiat 10,1" inkl. Navi, Reisemobil-Routenführung und DAB+ ⁵¹⁾		✓
Paketpreis	2	2.790

* Das Multimediasystem Fiat 10,1" ersetzt das Radio / Moniceiver Pioneer 6,8" und wird preislich berücksichtigt. Infotainment-Paket Fiat nicht möglich i.V.m. Mediacenter Pioneer 9"

Art. Nr.

212315

212316

Fahrerassistenz-Paket Mercedes-Benz * ⁵⁶⁾	Gewicht	Einzelachser	Doppelachser
Aktiver Abstandsassistent DISTRONIC		✓	✓
Aktiver Bremsassistent		✓	✓
Aktiver Aufmerksamkeitsassistent		✓	✓
Reifendruckkontrollsystem		✓	-
Paketpreis	2	1.890	1.540

* Nur i.V.m. Multimedia MBUX 10,2" und Automatikgetriebe 9G-Tronic

Art. Nr.

210730

Paket Küche / Kaffee	Gewicht	
Spannungswandler 12 V auf 230 V, 1.800 Watt, Netzvorrangschaltung		1.950
Kaffeekapselmaschine mit Anschluss-Set inkl. Auszugssystem		410
Gesamtpreis Einzeloptionen		2.360
Paketpreis	12	2.020
Ihre Ersparnis		340

Art. Nr.

210451

210464

TV-Paket Wohnraum	Gewicht	32": (nicht Modell XL)	40": (nur Modell XL)
TV-Auszugssystem in Seitensitzbank ³⁶⁾		710	-
Smart-LED-TV 32" ³⁹⁾		1.980	-
Elektrischer Auszug für Smart-LED-TV ³⁶⁾		-	980
Smart-LED-TV 40" ³⁹⁾		-	2.090
Gesamtpreis Einzeloptionen		2.690	3.070
Paketpreis	15/18	1.860	2.290
Ihre Ersparnis		830	780
210211 AUFPREIS Sat-Anlage Teleco Flatsat Easy Skew Smart 90 mit CI-Slot ^{12) 23)}	28	2.970	2.970

Art. Nr.

210580

210581

210584

TV-Paket Schlafraum	Gewicht	4.9 LE/LE L, 5.9 XL LE	5.0 QB L	5.0 QB, 6.2 XL QB
TV-Schrank im Schlafraum mit spezial TV-Auszugssystem ³⁶⁾		920	-	-
TV-Wandhalterung Schlafraum ³⁶⁾		-	500	-
Smart-LED-TV 24" Schlafraum ^{23) 39)}		1.460	1.460	-
TV-Anschlussvorbereitung inkl. Kabel-Set im Baldachin und Abdeckblende		-	-	290
Smart-LED-TV 24" Schlafraum inkl. TV-Halter, Kontaktschalter ^{23) 39) 86)}		-	-	1.950
Gesamtpreis Einzeloptionen		2.380	1.960	2.240
Paketpreis	18/13/ 13	1.640	1.400	1.550
Ihre Ersparnis		740	560	690
210212 AUFPREIS Sat-Anlage Teleco Flatsat Easy Skew Smart 90 / Twin LNB für 2. TV ^{12) 23)}	30	3.150	3.150	3.150

Art. Nr.		210805	216005
Polar-Paket ALDE (nicht XL-Modelle)	Gewicht	Fiat	Mercedes-Benz
	kg	EUR	EUR
Isoliermatte Front- und Seitenscheiben außen		460	460
Isoliermatte Fußraum Fahrerhaus innen		210	-
Isolierdoppelverglasung Seitenfenster / Türfenster Fahrerhaus		1.150	1.150
Alde Warmwasserheizung, 230 V / Gasbetrieb mit Booster Fahrerhaus		3.400	3.400
Alde Wärmetauscher (Nutzung Motorwärme)		1.180	1.180
Gesamtpreis Einzeloptionen		6.400	6.190
Paketpreis	88/83	4.900	4.690
Ihre Ersparnis		1.500	1.500

Artikel-Nr.		€ inkl. 19 % MwSt.	kg	I 4,9 LE	I 4,9 LE L	I 5,0 QB	I 5,0 QB L	I 5,9 XL LE	I 6,2 XL QB
Fahrgestell Fiat Ducato									
310026	Motor 180 PS / 132 kW, Euro 6d Final, man. Schaltgetriebe ⁵⁷⁾	Serie	-	X	X	X	X	X	X
310027	Motor 180 PS / 132 kW, Euro 6d Final, 9G-Wandlerautomatik ⁶⁷⁾	3.990	-5	○	○	○	○	○	○
310041	Motor 180 PS / 132 kW, Euro VI E (heavy duty), 9G-Wandlerautomatik ⁶⁷⁾ **	4.250	-5	-	-	-	-	○	○
330340	16 Zoll Alufelgen Fiat (Serie superior)	890	-8	●	●	●	●	-	-
330345	16 Zoll Alufelgen Fiat (Doppelachser)	1.290	-12,5	-	-	-	-	●	●
311810	Verstärkte Feder Vorderachse für optimierten Fahrkomfort ⁵⁷⁾	620	3	○	○	○	○	○	○
311815	AL-KO „ACS“ High Performance Federbein Vorderachse ⁵⁷⁾	1.490	-	○	○	○	○	○	○
310467	Auflastung 4.250 kg auf 4.500 kg	340	-	○	○	○	○	-	-
212411	Auflastung von 5.000 kg auf 5.400 kg zul. Gesamtgewicht ^{30) 49)} **	2.630	-	-	-	-	-	○	○
212416	Auflastung 5.000 kg auf 5.500 kg zul. Gesamtgewicht (AL-KO Air Premium X2)** ^{30) 49)}	8.560	60	-	-	-	-	○	○
212420	Auflastung 5.000 kg auf 5.500 kg zul. Gesamtgewicht (AL-KO Air Premium X4)** ³⁰⁾	16.130	82	-	-	-	-	○	○
330840	AL-KO Air Premium X2, Vollluftfederung an Hinterachse ¹³⁾	4.790	45	○	○	○	○	-	-
330860	AL-KO Air Premium X2, Vollluftfederung an Hinterachse ¹³⁾	5.940	60	-	-	-	-	○	○
330880	AL-KO Air Premium X4, 4-Kanal Vollluftfederung an Hinter-/Vorderachse ^{13) 20)}	12.990	50	○	○	○	○	-	-
330900	AL-KO Air Premium X4, 4-Kanal Vollluftfederung an Hinter-/Vorderachse ^{13) 20)}	14.990	82	-	-	-	-	○	○
310630	Lenkrad und Schaltknauf in Leder	310	-	●	●	●	●	●	●
310632	Multifunktionslenkrad (Radiofernbedienung über Steuertasten)	310	-	●	●	●	●	●	●
Fahrgestell Mercedes-Benz Sprinter									
310147	Motorvariante 170 PS / 125 kW, Euro VI E (nur i.V.m. Automatikgetriebe) ⁹⁹⁾	2.860	-	○	○	○	○	○	○
310402	Automatikgetriebe 9G-TRONIC inkl. Hold-Funktion	3.490	30	○	○	○	○	●	●
330351	16 Zoll Alufelgen (schwarz) mit Ganzjahresbereifung (Serie superior) ³²⁾	1.500	2	●	●	●	●	-	-
330361	16 Zoll Alufelgen (schwarz) mit Ganzjahresbereifung (Doppelachser)	2.400	2,5	-	-	-	-	●	●
310467	Auflastung von 4.200 kg auf 4.500 kg	340	-	○	○	○	○	-	-
310468	Auflastung von 5.000 kg auf 5.500 kg (Doppelachser)	580	-	-	-	-	-	○	○
330841	AL-KO Air Premium X2, Vollluftfederung an Hinterachse inkl. PSM-Modul ^{8) 13)}	7.390	45	○	○	○	○	-	-
330861	AL-KO Air Premium X2, Vollluftfederung an Hinterachse inkl. PSM-Modul ^{8) 13)}	9.590	60	-	-	-	-	○	○
410011	Einstiegsstufe Fahrerhaustüreinstieg elektrisch ein- und ausfahrbar	580	5	○	○	○	○	○	○
Weitere Chassisoptionen Fiat / Mercedes-Benz									
331341	AL-KO HY4 hydraulische Hubstützenanlage vorn und hinten ⁴⁸⁾	8.280	70	○	○	○	○	○	○
330070	Sitzheizung Fahrerhaus (Fahrer-/ Beifahrersitz) ⁶²⁾	800	2	○	○	○	○	○	○
311400	Anhängerkupplung abnehmbar	1.900	60	○	○	○	○	○	○
311430	Anhängerkupplung abnehmbar i.V.m. Pedelec-Rollgarage	2.290	50	-	-	○	○	-	○
Aufbau außen									
410150	Zusätzliche Sicherheitsschlösser in Fahrerhaus- und Aufbautür	710	2	○	○	○	○	○	○
410260	Außenfarbkonzept „silverline“ (Fahrerhaus und Aufbau in silber) ²¹⁾	3.950	1	○	○	○	○	○	○
410580	Dachmarkise Kassette Alu, Tuch grau, Länge: 5,0 m	2.100	50	○	○	○	○	○	○
410601	Dachmarkise Kassette Alu, Tuch grau, Länge: 5,5 m	2.340	55	-	○	-	○	○	○
410640	Elektrische Dachmarkise (230 V) Kassette Alu, Tuch grau, Länge: 5,5 m ⁴³⁾	3.010	60	-	○	-	○	○	○
410670	Elektrische Dachmarkise (230 V) Kassette Alu, Tuch grau, Länge: 6,0 m ⁴³⁾	3.330	65	-	-	-	-	○	○
410690	LED-Lichtband an Dachmarkise	350	5	○	○	○	○	○	○
410660	Isoliermatte Front- und Seitenscheiben außen	460	10	●	●	●	●	○	○
410700	Isolierdoppelverglasung Seitenscheiben / Türfenster Fahrerhaus	1.150	10	●	●	●	●	X	X
410114	Patentierte Pedelec-Rollgarage, Beladungshöhe bis 124 cm ^{42) 66)}	500	15	-	-	○	○	-	○
410925	Einschub- und Transportsystem für 2 Pedelecs / E-Bikes ⁷¹⁾	730	28,5	-	-	○	○	-	○

** Optionen Auflastung 5,4 t / 5,5 t bei Fiat Ducato und Motor 180 PS / 132 kW Euro VI E (heavy duty) nur gemeinsam bestellbar

Artikel-Nr.		€ inkl. 19 % MwSt.	kg	I 4.9 LE	I 4.9 LE L	I 5.0 QB	I 5.0 QB L	I 5.9 XL LE	I 6.2 XL QB
Elektrik									
510054	Lithium-Ionen-Batterie 150 Ah inkl. Batteriecomputer und sep. Touch-Display ⁵⁵⁾	2.200	-34	○	○	○	○	○	○
510055	2. Lithium-Ionen-Batterie 150 Ah, insgesamt 300 Ah, inkl. Batteriecomputer ⁵⁵⁾	2.410	16	○	○	○	○	○	○
510081	Solaranlage: 2 x 110 Watt ¹²⁾	1.990	13	○	○	○	○	○	○
510180	Spannungswandler 12 V auf 230 V, 1.800 W mit Netzvorrangschaltung	1.950	10	●	●	●	●	●	●
510255	Steckdosenpaket mit Zusatzsteckdosen (3 x 230 V, 2 x USB) ⁴⁵⁾	490	3	○	○	○	○	○	○
510201	Alarmanlage Carthago Security ³⁵⁾	1.420	3	○	○	○	○	○	○
Gas Wasser Sonstiges									
610021	Gasfilter für Truma DuoControl CS (empfohlen) ⁹⁵⁾	220	0,5	○	○	○	○	○	○
610120	Gas-Außenanschluss hinter Doppelboden-Außenstauraum Beifahrerseite	270	5	○	○	○	○	○	○
610140	Außendusche warm / kalt in Rollergarage auf Beifahrerseite	350	2,5	○	○	○	○	○	○
610220	Toilette Thetford C 260 mit Keramikeinsatz (Serie superior) ⁹²⁾	230	5	○	○	○	○	○	○
610500	Aluriffelblechboden für Rollergarage ⁶⁶⁾	180	20	○	○	○	○	○	○
Küche Geräte									
550081	Tec-Tower Kühlschrankkombination 153 l mit separatem Gasbackofen ⁷⁵⁾	880	20	○	○	○	○	○	○
550067	Gasbackofen mit Grillfunktion im Küchenunterschrank ³⁷⁾	1.060	12	○	○	○	○	○	○
550286	Kaffeekapselmaschine mit Anschluss-Set inkl. Auszugssystem	410	2	●	●	●	●	●	●
Heizung Klima									
650040	Truma Combi 6E (zusätzlicher Elektroheizstab 2 x 900 Watt / 230 V) ⁶³⁾	740	1	○	○	○	○	-	-
650230	Alde Warmwasserheizung, 230 V / Gasbetrieb mit Booster Fahrerhaus ⁶³⁾	3.400	45	●	●	●	●	X	X
650240	Alde Wärmetauscher (Nutzung Motorwärme)	1.180	13	●	●	●	●	○	○
650260	Dachklimaanlage Truma Aventa Comfort ^{12) 14)}	2.710	31	○	○	○	○	○	○
Multimedia									
710029	Mediacenter Pioneer 9" inkl. Navi, Reisemobil-Routenführung, DAB+ ¹⁹⁾	1.560	-	○	○	○	○	○	○
710180	Rückfahrkamerasystem mit Doppellinse, Shutter inkl. 7" Farbmonitor ⁸³⁾	1.840	7	○	○	○	○	○	○
710503	TV-Auszugssystem in Seitensitzbank ³⁶⁾	710	5	●	●	●	●	-	-
710548	Smart-LED-TV 32" für TV-Auszugssystem ³⁹⁾	1.980	10	●	●	●	●	-	-
710505	Smart-LED-TV 40" inkl. elektrischem Auszugssystem ³⁹⁾	3.070	18	-	-	-	-	●	●
910460	Zusätzlicher TV-Anschluss im Schlafraum ^{25) 36)}	340	3,5	●	●	-	●	●	-
710481	TV-Schrank im Schlafraum mit TV-Auszugssystem und Anschluss-Set ³⁶⁾	920	12	●	●	-	-	●	-
710477	TV-Anschlussvorbereitung Schlafraum inkl. Kabelset und Abdeckblende	290	3	-	-	●	-	-	●
710470	Smart-LED-TV 24" für TV-Schrank Schlafraum bzw. Waschräumrückwand ^{23) 25) 39) 87)}	1.460	10	●	●	-	●	●	-
710478	Smart-LED-TV 24" Schlafraum inkl. TV-Halter, Kontaktschalter Strom, TV-Signal ^{23) 39) 86)}	1.950	10	-	-	●	-	-	●
710575	Service-Kamera am Ablaufrohr Abwassertank ⁸⁵⁾	570	0,5	○	○	○	○	○	○

Artikel-Nr.		€ inkl. 19% MwSt.	kg	I 4.9 LE	I 4.9 LE L	I 5.0 QB	I 5.0 QB L	I 5.9 XL LE	I 6.2 XL QB
Sat-Anlagen									
750041	Sat-Anlage Teleco Flatsat Classic 85 mit CI-Slot ^{12) 23)}	3.450	28	○	○	○	○	○	○
750046	Sat-Anlage Teleco Flatsat Easy Skew Smart 90 / Twin LNB für zweiten TV ^{12) 23)}	3.810	30	○	○	○	○	○	○
Interieur									
810026	Stilwelt linea progressiva (nicht superior) ⁷⁸⁾	870	-	○	○	○	○	○	○
810100	Teppichboden für Wohnraum	370	6	○	○	○	○	○	○
810120	Teppichboden für Fahrerhausbereich	190	1	○	○	○	○	○	○
810465	„Sky Dream Comfort“ Fahrerhaus inkl. zwei Panorama-Dachfenster (anstelle Hubbett) ⁷⁶⁾	2.290	10	○	○	○	○	○	○
810340	Hubbett mit Unterfederungssystem Carawinx anstelle Lattenrost	520	5	○	○	○	○	○	○
810580	Wohnsitzgruppe umbaubar zur Schlafmöglichkeit ⁶⁹⁾	590	10	○	○	○	○	○	○
810684	Wohnsitzgruppe mit verkürztem L-Schenkel für breiteren Durchgang	320	-	○	○	○	○	-	-
810680	5. Sitzplatz in Seitensitzbank mit 3-Punkt-Gurt ⁵⁾	1.030	10	○	○	○	○	○	○
Wohnraumstoffe									
850600	Barcelona- Antara-Stoff-Kombination	Serie	-	X	X	X	X	X	X
850610	Venezia- Antara-Stoff-Kombination	Serie	-	X	X	X	X	X	X
850700	Malaga- Textilleder-Stoff-Kombination	420	3	○	○	○	○	○	○
850640	Davos- Textilleder-Stoff-Kombination	420	3	○	○	○	○	○	○
850710	Teilleder Elfenbein- Leder-Stoff-Kombination	1.490	7	○	○	○	○	○	○
850720	Teilleder Macchiato- Leder-Stoff-Kombination	1.490	7	○	○	○	○	○	○
850670	Teilleder Elfenbein Supreme- Leder-Stoff-Kombination	2.300	7	○	○	○	○	○	○
850680	Teilleder Sand Supreme- Leder-Stoff-Kombination	2.300	7	○	○	○	○	○	○
850690	Leder Elfenbein	3.680	10	○	○	○	○	○	○
850730	Leder Sand	3.680	10	○	○	○	○	○	○
850740	Leder Macchiato	3.680	10	○	○	○	○	○	○
850501	Schlafwelt & Deko-Set: Dekokissen, Wohndecke, Spannbettlaken-Set ²⁶⁾	410	7	○	○	○	○	○	○

Die Krönung der Carthago Liner-Klasse:

Mehr Komfort, mehr Autarkie, mehr Unabhängigkeit

Exklusives Außendesign:



- Carthago Full-LED-Frontscheinwerfer
- Modernes GFK-Busheck
- Carthago Rückleuchten mit LED-Lauflichtblinker

Wohnraumkonzept:



- Two-level Raumkonzept mit Stehhöhe im Wohnbereich von 2,11 m
- Großzügige und komfortable Rundsitze-Gruppe für bis zu 6 Personen

Doppelboden-Keller mit riesigem, beheiztem Stauraum:



- Nutzhöhe bis zu 70 cm
- Außenzugang über mehrere große Klappen. Innenzugang über Sitzbankdeckel der Rundsitze-Gruppe, aufschwenkbare Seitensitzbank sowie Wohnraumbodenklappen
- Großer, zentraler Durchladeraum (Innenhöhe 22 cm) mit tief abgesenktem Stauraumkeller (Nutzhöhe 46 cm), bequem beladbar auch durch die XL-Aufbautür über große, aufstellbare Wohnraumbodenklappen
- Gesamter Doppelboden-Keller beheizt mit Klimagespeicherfunktion

Maximale Autarkie:



- 235-l-Frischwasser / 185-l-Abwasser
- 2 x 80 Ah Batterien (erweiterbar auf 3 x 80 Ah oder 2 x 150 Ah LI-Batterien)
- Alde Warmwasser-Heiztechnik

AL-KO-Tiefrahmen Carthago spezial:



- Fiat Ducato AL-KO Einzelachser bis 4,8 t, Doppelachser bis 5,5 t zulässiges Gesamtgewicht



- Mercedes-Benz AL-KO Einzelachser bis 4,5 t, Doppelachser bis 5,5 t zulässiges Gesamtgewicht

III Basisfahrzeug

- Carthago Full-LED-Frontscheinwerfer (Abblend- und Fernlicht) inklusive LED-Tagfahrlicht
- Nebelscheinwerfer
- Airbag Fahrer / Beifahrer¹¹⁾
- Schmutzfänger an Vorder- und Hinterachse
- Pannenset Fix & Go
- 16 Zoll Stahlfelgen

Fiat Ducato mit AL-KO-Tiefrahmen Carthago spezial

- Motor: Diesel 2,2 l Multijet 3 mit AdBlue (19 l), 180 PS / 132 kW, 4 Zylinder, 380 Nm, Euro 6d Final, 6-Ganggetriebe, Frontantrieb
- Kraftstofftank 90 l
- Verstärkte Vorderachsfeder mit Achslasterhöhung auf 2,3 t
- Start-Stopp-System
- Seitenwindassistent (Modelle Einzelachser), Tempomat, ABS, ESP, ASR, elektronische Wegfahrsperrung, Hillholder, Hill Descent Control, Traction Plus, Stabilitätskontrolle für Anhänger, Kollisions-Brems-system⁶⁵⁾
- Klimaanlage manuell
- Handschuhfach
- Radzierblenden mit Carthago Schriftzug

Mercedes-Benz Sprinter mit AL-KO-Tiefrahmen Carthago spezial

- Motor: Diesel 2,0 l mit AdBlue (22 l), 150 PS / 110 kW, 4 Zylinder, 330 Nm, Euro VI E, 6-Ganggetriebe, Frontantrieb
- Kraftstofftank 65 l
- Verstärkte Vorderachse mit Achslasterhöhung auf 2,1 t
- Keyless Start inklusive Start/Stopp-Taste
- Seitenwindassistent (Modelle Einzelachser), Berganfahrhilfe, ABS, ASR, EBV, ESP
- Cupholder Fahrer- und Beifahrer, Handschuhfach Beifahrerseite
- Klappdeckel für Ablagefach
- Automatische Fahrlichtsteuerung
- Mercedes-Benz Notrufsystem, Pannensetmanagement
- Vlies-Batterie 12 V / 92 Ah
- Spurverbreiterung Vorderachse
- Vorbereitung (Kabelsatz) für Zentralverriegelung Aufbautür
- Warmluftzusatzheizung elektrisch im Fahrerhaus
- Radzierblenden original Mercedes-Benz

III Karosseriebau der Liner-Premiumklasse

- 10 Jahre Dichtigkeitsgarantie
- Holzfreier Karosseriebau mit GFK-Dach- und Bodenbelag
- Dach-Wandverbindung über Dachrundung und Tragholme
- Dachsystemschiene seitlich mit Regenwasserableitung
- Seiten- und Heckwand mit Aluminium auf Außen- und Innenseite
- RTM-Hartschaum-Isolierkern in Dach, Boden und Seitenwand
- Boden-Seitenwandverbindung über vollflächig verklebte Aluminium-Tragholme mit zusätzlichem Kältestopp
- Gesamtwand- und Dachstärke 38 mm
- Karosserie mit geprüfem Blitzschutz / Faraday-Käfig
- Außenklappen aus original Seitenwandmaterial „Carthago Isoplus“
- Klappendichtung innen- und außenliegend, äußere Dichtung als Schwallwasserschutz
- Außenklappen und Aufbautür mit innenliegenden Scharnieren
- Tankdeckel Kraftstoff flächenbündig in Seitenwand eingelassen
- Seitenschürzen segmentiert aus Aluminium-Profil
- GFK-Busheck doppelschalig isoliert, separate Heckstoßstange
- Carthago Rückleuchten mit LED-Lauflichtblinker
- Aufbaufenster Seitz de Luxe, Kältebrückenfreier Doppelrahmen mit Isolierverglasung und planer Außenscheibe, Fliegengitterrolle und Verdunklungsplisse
- LED-Außenleuchte über Aufbautür mit Regenabtropfkante
- Einstiegsstufe Aufbautür elektrisch ausfahrbar inklusive Warnsummer

Fahrerhaus

- Armaturenbrett nach vorn tief abgesenkt (Fahrbahnsichtkontakt Fiat 2,77 m, Mercedes-Benz 3,77 m)
- Extrahohe und nach unten gezogene Panoramafrontscheibe
- Design-Bugmaske „exklusive“ mit Schwarzfeld über Frontscheibe
- Motorhauben-Design „Liner“- optische Frontscheibenverlängerung
- Verdunklungsplissee hinter Seitenscheiben (seitlich bedienbar)
- Frontmaske in GFK, zweischalig isoliert
- Fahrerhaussitzposition nach außen versetzt: bessere Sicht und mehr Durchgangsbreite in das Fahrerhaus
- Fahrerhaustür mit Sicherheitsdoppelverriegelung, elektrisch bedienbarem Fensterheber, Regenrinne
- Schallsicherungsmaßnahmen Motorraum
- Fahrer- und Beifahrerkomfortsitze Aguti „Roadliner“ mit Carthago Label, in Wohnraumstoff, drehbar, mit integrierten Sicherheitsgurten und gepolsterten Armlehnen
- Armaturenbrett mit beleuchteten Formteil, praktischem Sideboard sowie Vorbereitung für integrierten Rückfahrkamera- und Trinkflaschenhalter
- Dachstauschränke rundumlaufend anstelle Hubbett (Mercedes-Benz Einzelachser)
- Hubbettunterverkleidung beledert, LED-Lichtspots und seitlichen Staufächern
- Stehhöhe unter dem Hubbett bis zu 190 cm
- Sideboard auf Beifahrerseite mit zwei Heizkonvektoren und darüberliegendem Stauraum

Fahrerhaus-Thermokonzept

- Isolierdoppelverglasung Fahrerhaus: Seiten- und Türfenster
- Konvektorenpaket mit 2-Stufen-Gebläse (Booster) unter Fahrersitz (Fiat), bzw. im Sideboard (Mercedes-Benz) zur gezielten Beheizung des Fußraumes
- Elektrisches Hohlwaben-Isolier-Frontscheibenplissee mit individuell programmierbarer Privacy- und Sonnenblendenfunktion
- Armaturenbrettoberfläche gezielt beheizt für zusätzliche Erwärmung des Fahrerhausbereiches (Flächenheizungseffekt): integrierte Heizkonvektoren mit Zirkulationsleitblech (Doppel-Konvektoren auf Fahrer- und Beifahrerseite)
- Türeinstieg Fahrerhaus: gezielte Beheizung mit zusätzlichem Konvektor

Doppelboden-Keller

- Nutzhöhe bis zu 70 cm
- Beheizter und beleuchteter Durchladestauraum
- Außenzugang über mehrere große Klappen
- Innenzugang über Rundsitzgruppe mit Patentbeschlag, aufschwenkbare Seitensitzbank sowie über große Wohnraumbodenklappen
- Zentraler Durchladerraum (Innenhöhe 22 cm) mit abgesenktem Stauraumkeller (Nutzhöhe 46 cm)

Große Rollergarage

- Rollergarage belastbar bis 450 kg
- Große Garagenklappen Beifahrer- und Fahrerseite, mit Gasdruckdämpfen
- Garagenboden mit GFK auf Ober- und Unterseite, Antirutschbelag
- Rundum frostsicher isoliert und beheizt
- Verzurrsystem über Aluminium-Tragholm inklusive acht Verzurrösen
- Außen dusche in Rollergarage auf Beifahrerseite (warm / kalt)

Interieur

- Stilwelt linea chiara: Möbeldekor Noce Fino mit Dachschrankfronten in Hochglanz-Elfenbein

Wohnraum

- Wand- und Dachinnenseite mit Mikrofaser-Klimawandbelag
- Große vordere Rundsitzgruppe mit breiter Seitensitzbank
- Modelle XL: XL-Rundsitzgruppe mit langem Seitensofa inklusive ausziehbarer Liege- und Sitzfläche auf Beifahrerseite

- Panoramadachluke Heki III über Rundsitzgruppe mit LED-Lichtspots
- Wohnraumfenster oberhalb Seitensitzbank Beifahrerseite
- Luxus-Wohnraumtisch, zweifach verschiebbar (über Fußpedal)
- Ausdrehbarer Schuhschrank mit Aufnahmesystem im Sitzbanksockel, Verriegelung über elektr. Zentralverriegelung Küche
- Sitzpolster mit Mehrlagen-Premiumschaumkern und Rückenstützfunktion
- Doppelverbindungstechnik „Durafix“: Möbelteile verschraubt und verzapft
- Klappenschließer mit Softdämpfung
- Dekogardine abnehmbar, Raffrollosystem vertikal verstell- und fixierbar

Küche

- Komfort-Winkelküche mit ausziehbarem Küchentresen als Arbeitsplattenvergrößerung, leicht zugänglichem Stauraumvorrat, Flaschenaufnahme und zwei Abfallbehältern
- Küchenarbeitsoberfläche in Dekor Savannah mit Corian-Abtropfkante
- Arbeitsfläche unterleuchtet mit LED-Lichtband
- Küchenauszüge rollengelagert „easy glide“ mit Soft-Close-Einzug
- Elektrische Zentralverriegelung im Küchenbereich inklusive Bar- und Schuhschrank
- Separate Besteckschublade mit Einteilung
- 3-Flammen-Herd „Profi Gourmet“ mit geteilter Glasabdeckung für zusätzliche Abstellfläche mit robustem Gussrost und reinigungsfreundlichem Glasboden
- Edelstahl-Rundspüle in Arbeitsoberfläche eingelassen, mit multifunktionaler Spülenabdeckung inklusive Wandaufnahme zur Arbeitsflächenenerweiterung
- Design-Wasserarmatur aus Metall mit Ausziehbrause
- Küchenrückwand in Dekorglas Creme
- Kaffeemaschinenlift absenkbar aus Dachstauschrank
- Großer Kühlschrank mit beidseitiger Türöffnung, separatem Gefrierfach, automatischer Energiequellensuche 12 V / 230 V / Gasbetrieb
- Apothekerschrank ausziehbar, XL-Modelle raumhoch
- Elektrischer Dachhaubenlüfter

Bad & Umkleidezimmer

Umkleidezimmer & Raumentrennung

- Umkleidezimmer inkl. Dachluke Mini-Heki mit verschließbarer Raumentrenntür bzw. massive Holz-Schiebetür (Modelle XL) zum Wohnraum
- Massive Holz-Schiebetür vor dem Schlafzimmer (Modell 50 LE)
- Ausziehbare Fernsehwand und Raumteiler vor dem Schlafzimmer (Modelle 51 QB)
- Massive Holz-Schiebetür vor dem Schlafzimmer mit Ganzkörperspiegel (Modelle XL)
- Raumhoher Kleiderschrank mit zwei Kleiderstangen und einem Regalboden im Umkleidezimmer integriert (Modelle 50 LE, Modelle XL)

Raumbad mit separatem Duschaum (Modelle 50 LE, 51 QB)

- Duscheinlage wasserfest in Wohnraumbodendesign
- Regendusche mit Dachhaube, Stehhöhe 1,98 m
- Duschwanne und Duschecksäule in dunkler Granitoptik, Duschwände in Marmor Design inkl. Kleiderhaken
- Handbrause höhenverstellbar an Chromstange (Modell 50 LE)
- Waschtischunterschrank mit Toilettenpapierhalter, Spiegelstauschrank
- Raumbadtür mit 3-fach-Funktion (Waschraum-Doppeltür für Toilettenraum und Raumentrennung Wohnraum)

XL-Badezimmer mit XL-Raumkonzept (Modelle 61 XL LE, 64 XL QB)

- Offener Waschbereich und Designer-Waschbecken
- Dachluke Mini-Heki
- XL-Runddusche mit wasserfester Duscheinlage in Wohnraumbodendesign und ebenem Duscheinstieg „one-level“
- Regendusche mit Dachhaube inklusive Verdunklungsplissee
- Handbrause höhenverstellbar an Chromstange

- Duschwanne und Duschecksäule in dunkler Granitoptik, Duschwände in Marmor Design inkl. Kleiderhaken
- Additive Warmwasser-Fußbodenheizung: zusätzliche Heizschlangen im Doppelboden-Bereich Badezimmer
- Dachluke Mikro-Heki im Toilettenraum
- Separater Toilettenraum mit Seitenfenster, Handtuchwärmer sowie Fußraumerweiterung

Schlafen

Hubbett über Fahrerhausbereich (nicht Mercedes-Benz Einzelachse)

- Lattenrost und Qualitäts-Matratze
- Extratiefe Absenkung des Bettes: Aufstieg über Seitensitz
- Wackelfreie Auflage in Schlafposition, Buchablage und LED-Lichtspots
- Trennvorhang vor Hubbett zum Wohnraum
- Dachluke Mini-Heki

Festbetten im Heck

- Medizinisch empfohlenes, punktelastisches Schlafsystem Carawinx, beheizt und unterlüftet
- 7-Zonen-Qualitäts-Kaltschaummatratze
- Dachluke Mini-Heki
- Aufstellbares Kopfteil

Längseinzelbetten

- Komfort-Einstiegstreppe ausziehbar mit zusätzlichem Stauraum inklusive Liegenflächeerweiterung
- Integrierter TV-Schrank im Schlafzimmer mit Fachboden
- Kleiderschränke unter den Betten in den Doppelboden-Keller abgesenkt, mit Liftfunktion und geteilter Matratze
- Rundumlaufende Dachstauschränke

Bordtechnik

Wasser

- Frisch- und Abwassertank im beheizten Doppelboden-Keller, Reinigungsöffnung über Wohnraumbodenklappen bzw. Rollergarage (modellabhängig)
- Kugel-Ablasshähne frostsicher im Doppelboden-Keller positioniert (Wasserablasszentrale)
- Wartungsarmes Druckwasserpumpensystem
- Abwasserschlauch-Set mit Bajonettanschluss

Gas

- Außenliegender, niedrig positionierter Gasflaschenkasten
- Aufnahme 2 x 11 kg Gasflaschen
- Gasabsperrhähne im Küchenbereich

Elektrik

- Elektrozentrale gut zugänglich in Rollergarage inklusive Ladegerät / Sicherungen / FI-Schutzautomat, Ladeautomatik 22 A, elektronische Regelung, Abschaltautomatik bei Unterspannung, inklusive Ladefunktion Startbatterie
- Batteriezentrale beheizt, 2 x 80 Ah Gel-Batterien im Doppelboden-Keller, Zugang aus Rollergarage (Modelle Einzelachser Fiat durch Doppelbodenstauraum Beifahrerseite), Stromhauptschalter
- Multifunktions-Panel hinter Technikblende über Eingangstür
- 230 V Steckdose im Sitzgruppenbereich, Eingangsbereich, Küche, Bad, Rollergarage
- 12 V Steckdose im Fahrerhaus (Fiat: 2 x, Mercedes-Benz: 1 x), Rollergarage
- USB Steckdose im Fahrerhaus (Fiat: 2 x, Mercedes-Benz: 1 x)

Innovatives Lichtkonzept

- Beleuchtungssystem mit zahlreichen LED-Lichtspots im Fahrerhaus, Wohn- und Umkleidezimmer stufenlos dimmbar
- Deckenbaldachine mit zusätzlichen LED-Lichtspots und indirekter LED-Beleuchtung

- LED-Akzentlicht mit Hinterleuchtung im Eingangsbereich
- LED-Akzentlicht im Küchenbereich / Sitzbanksockel
- LED-Akzentlicht mit Hinterleuchtung in Badrundwand
- Nachtbeleuchtung am Fußboden mit LED-Spots, schaltbar vom Eingangs- und Schlafbereich
- Wohnraumstufe zum Umkleidezimmer mit eingelassener Flächenbeleuchtung

TV

- TV-Auszugssystem „Quick up“ in Rückenlehne Seitensitzbank für 32", Anschlussvorbereitung für 32"/40" Smart-LED-TV

Alde Warmwasser-Heiztechnik

- Alde Warmwasserheizung (XL-Modelle mit separatem Heizkreislauf), Betrieb 230 V Strom oder Gas, inklusive 230 V Heizpatrone, Warmwasserboiler, Entlüftungsventile, zahlreiche Heizkonvektoren in Fahrerhaus, Armaturenbrett, Wohnraum, Doppelboden und Rollergarage
- Fußbodenheizungseffekt durch beheizten Klimaspeicher-Doppelboden-Keller
- Additive Warmwasser-Fußbodenheizung: zusätzliche Heizschlangen im Doppelbodenbereich XL-Badezimmer
- Armaturenbrett gezielt beheizt zur zusätzlichen Erwärmung des Fahrerhausbereiches: isolierte Sandwichfläche unter Armaturenbrett mit Warmwasser-Heizschlangen für Flächenheizung
Booster: Konvektorenpaket mit 2-Stufen-Gebläse unter Fahrersitz, Zusatzkonvektor im Türeinstieg

! Wir empfehlen Ihnen, bei Ihrem Handelspartner den zum Zeitpunkt des Vertragsabschlusses geltenden Preis zu erfragen! ¹⁰⁵⁾

Fiat Modelle:
Motor 180 PS in Serie

⚖ Bitte lesen Sie sich die rechtlichen Hinweise zu gewichtsbezogenen Angaben auf den Seiten 3-6 vor Vertragsabschluss aufmerksam durch!

QR-Code Alternativ können Sie den QR-Code abschnappen und erhalten ebenfalls alle wichtigen Hinweise rund um das Thema Gewicht!

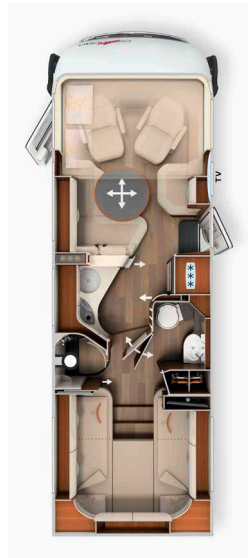



Basisfahrzeug	I 50 LE		I 50 LE DA	
	Fiat Ducato	Mercedes-Benz Sprinter	Fiat Ducato	Mercedes-Benz Sprinter
Serienfahrgestell	AL-KO-Tiefrahmen 40 heavy	AL-KO-Tiefrahmen 415 CDI	AL-KO-Tiefrahmen DA 40 heavy	AL-KO-Tiefrahmen DA 415 CDI
Basismotorisierung	Diesel 2,2 l (180 PS / 132 kW)	Diesel 2,0 l (150 PS / 110 kW)	Diesel 2,2 l (180 PS / 132 kW)	Diesel 2,0 l (150 PS / 110 kW)
Länge / Breite / Höhe (mm) ^{1) 2) 3)}	7890 / 2270 / 3080	8050 / 2270 / 3120	7890 / 2270 / 3090	8050 / 2270 / 3120
Radstand (mm)	4543	4643	3820 / 800	3920 / 800
Doppelbodenhöhe / Doppelboden-Kellerstauraum (mm)	220 / 460		220 / 460	
Stehhöhe im Wohnraum / Umkleide- / Schlafraum (mm)	2110 / 1980		2110 / 1980	
Heckgarage Innenhöhe (mm)	1320		1320	
Türbreite /-höhe Heckgarage Beifahrerseite (mm)	1150 x 1280		1150 x 1280	
Türbreite /-höhe Heckgarage Fahrerseite (mm)	1150 x 1280		1150 x 1280	
Techn. zul. Gesamtmasse (kg) ⁹⁾	4.500 / 4.800 ¹	4.500	5.000 / 5.500 ¹	
Masse in fahrbereitem Zustand (kg) ⁶⁾	3.885 (3.691-4.079)	3.955 (3.757-4.153)	4.006 (3.806-4.206)	4.096 (3.891-4.301)
Herstellerseitig festgelegte max. Masse für Zusatzausrüstung in Serie (kg) ⁷⁾	252	266	631	539
Anhängelast max. (kg) ¹⁰⁾	1.800	2.000	1.800	1.600
Max. Anzahl Sitzplätze im Fahrbetrieb mit 3-Punkt-Gurt (Serie / Option) ⁵⁾	4 / 5 ¹⁵⁾		4 / 5 ¹⁵⁾	
Schlafplätze (Serie / Option)	4 / 5		4 / 5	
Maße Heckbett (mm)	2010 / 2030 x 850		2010 / 2070 x 850	
Maße Hubbett (mm)	1950 x 1600	-	1950 x 1600	
Maße Bettumbau / Sitzgruppe (mm) *	1930 x 1290 / 845		1930 x 1290 / 845	
Kühlschrank Volumen / davon Frosterfach (l)	153 / 29		153 / 29	
Heizungssystem	Alde WW		Alde WW	
Frischwasservolumen (l) ⁵²⁾	235		235	
Frischwasservolumen bei Fahrbefüllung (l)	50		50	
Abwasservolumen (l)	185		185	
Batteriekapazität (Ah)	2 x 80		2 x 80	
Steckdosen 230 V / 12 V / USB	5 / 3 / 2		5 / 3 / 2	
Artikel-Nr.	132138	132438	132148	132448
Listenpreis inkl. 19 % MwSt. (€) inkl. Zulassungsunterlagen	174.620	173.590	180.640	180.670

¹ Option mit max. Auflastung
* i.V.m. Sonderausstattung

²⁾ Die Fahrzeug-Gesamtbreite entspricht dem Maß von Außenwand zu Außenwand gemessen (Radläufe seitlich ca.: + 70 mm).

! Wir empfehlen Ihnen, bei Ihrem Handelspartner den zum Zeitpunkt des Vertragsabschlusses geltenden Preis zu erfragen! ¹⁰⁵⁾

 Fiat Modelle:
Motor 180 PS in Serie

 Bitte lesen Sie sich die rechtlichen Hinweise zu gewichtsbezogenen Angaben auf den Seiten 3-6 vor Vertragsabschluss aufmerksam durch!

 Alternativ können Sie den QR-Code abschnappen und erhalten ebenfalls alle wichtigen Hinweise rund um das Thema Gewicht!

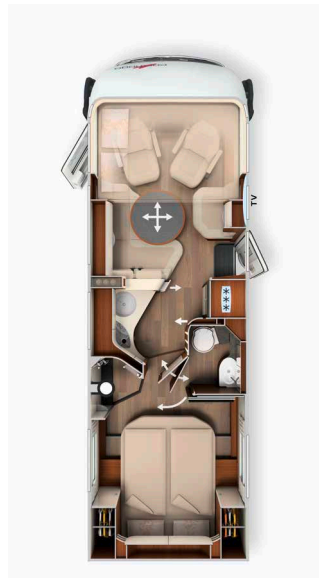

Basisfahrzeug	I 51 QB		I 51 QB DA	
	Fiat Ducato	Mercedes-Benz Sprinter	Fiat Ducato	Mercedes-Benz Sprinter
Serienfahrgestell	AL-KO-Tiefrahmen 40 heavy	AL-KO-Tiefrahmen 415 CDI	AL-KO-Tiefrahmen DA 40 heavy	AL-KO-Tiefrahmen DA 415 CDI
Basismotorisierung	Diesel 2,2 l (180 PS / 132 kW)	Diesel 2,0 l (150 PS / 110 kW)	Diesel 2,2 l (180 PS / 132 kW)	Diesel 2,0 l (150 PS / 110 kW)
Länge / Breite / Höhe (mm) ^{1) 2) 3)}	7910 / 2270 / 3080	8070 / 2270 / 3120	7910 / 2270 / 3090	8070 / 2270 / 3120
Radstand (mm)	4543	4643	3820 / 800	3920 / 800
Doppelbodenhöhe / Doppelboden-Kellerstauraum (mm)	220 / 460		220 / 460	
Stehhöhe im Wohnraum / Umkleide- / Schlafraum (mm)	2110 / 1980		2110 / 1980	
Heckgarage Innenhöhe (mm)	1120 / 1240*		1120 / 1240*	
Türbreite /-höhe Heckgarage Beifahrerseite (mm)	1150 x 1080		1150 x 1080	
Türbreite /-höhe Heckgarage Fahrerseite (mm)	1150 x 1080		1150 x 1080	
Techn. zul. Gesamtmasse (kg) ⁹⁾	4.500 / 4.800 ¹⁾	4.500	5.000 / 5.500 ¹⁾	
Masse in fahrbereitem Zustand (kg) ⁶⁾	3.865 (3.672-4.058)	3.935 (3.738-4.132)	3.986 (3.787-4.185)	4.036 (3.834-4.238)
Herstellerseitig festgelegte max. Masse für Zusatzausrüstung in Serie (kg) ⁷⁾	272	286	651	599
Anhängelast max. (kg) ¹⁰⁾	1.800	2.000	1.800	1.600
Max. Anzahl Sitzplätze im Fahrbetrieb mit 3-Punkt-Gurt (Serie / Option) ⁵⁾	4 / 5 ¹⁵⁾	3 ⁹³⁾	4 / 5 ¹⁵⁾	
Schlafplätze (Serie / Option)	4 / 5	2 / 3	4 / 5	
Maße Heckbett (mm)	2000 x 1450		2000 x 1450	
Maße Hubbett (mm)	1950 x 1600	-	1950 x 1600	
Maße Bettumbau / Sitzgruppe (mm) *	1930 x 1290 / 845		1930 x 1290 / 845	
Kühlschrank Volumen / davon Frosterfach (l)	153 / 29		153 / 29	
Heizungssystem	Alde WW		Alde WW	
Frischwasservolumen (l) ⁵²⁾	235		235	
Frischwasservolumen bei Fahrbefüllung (l)	50		50	
Abwasservolumen (l)	185		185	
Batteriekapazität (Ah)	2 x 80		2 x 80	
Steckdosen 230 V / 12 V / USB	5 / 3 / 2	5 / 2 / 1	5 / 3 / 2	5 / 2 / 1
Artikel-Nr.	132178	132478	132188	132488
Listenpreis inkl. 19 % MwSt. (€) inkl. Zulassungsunterlagen	175.770	174.740	181.790	181.820

! Wir empfehlen Ihnen, bei Ihrem Handelspartner den zum Zeitpunkt des Vertragsabschlusses geltenden Preis zu erfragen! ¹⁰⁵⁾

 Fiat Modelle:
Motor 180 PS in Serie

 Bitte lesen Sie sich die rechtlichen Hinweise zu gewichtsbezogenen Angaben auf den Seiten 3-6 vor Vertragsabschluss aufmerksam durch!

 Alternativ können Sie den QR-Code abschnappen und erhalten ebenfalls alle wichtigen Hinweise rund um das Thema Gewicht!



Basisfahrzeug	I 61 XL LE		I 64 XL QB	
	Fiat Ducato	Mercedes-Benz Sprinter	Fiat Ducato	Mercedes-Benz Sprinter
Serienfahrgestell	AL-KO-Tiefrahmen DA 40 heavy	AL-KO-Tiefrahmen DA 415 CDI	AL-KO-Tiefrahmen DA 40 heavy	AL-KO-Tiefrahmen DA 415 CDI
Basismotorisierung	Diesel 2,2 l (180 PS / 132 kW)	Diesel 2,0 l (150 PS / 110 kW)	Diesel 2,2 l (180 PS / 132 kW)	Diesel 2,0 l (150 PS / 110 kW)
Länge / Breite / Höhe (mm) ^{1) 2) 3)}	8590 / 2270 / 3090	8740 / 2270 / 3120	8840 / 2270 / 3090	8990 / 2270 / 3120
Radstand (mm)	4240 / 800	4340 / 800	4240 / 800	4340 / 800
Doppelbodenhöhe / Doppelboden-Kellerstauraum (mm)	220 / 460		220 / 460	
Stehhöhe im Wohnraum / Umkleide- / Schlafraum (mm)	2110 / 1980		2110 / 1980	
Heckgarage Innenhöhe (mm)	1320		1120 / 1240*	
Türbreite /-höhe Heckgarage Beifahrerseite (mm)	1110 x 1280		1150 x 1080	
Türbreite /-höhe Heckgarage Fahrerseite (mm)	1110 x 1280		1150 x 1080	
Techn. zul. Gesamtmasse (kg) ⁹⁾	5.000 / 5.500 ¹		5.000 / 5.500 ¹	
Masse in fahrbereitem Zustand (kg) ⁶⁾	4.216 (4.005-4.427)	4.286 (4.072-4.500)	4.236 (4.024-4.448)	4.296 (4.081-4.511)
Herstellerseitig festgelegte max. Masse für Zusatzausrüstung in Serie (kg) ⁷⁾	412	341	390	328
Anhängelast max. (kg) ¹⁰⁾	1.800	1.600	1.800	1.600
Max. Anzahl Sitzplätze im Fahrbetrieb mit 3-Punkt-Gurt (Serie / Option) ⁵⁾	4 / 5 ¹⁵⁾		4 / 5 ¹⁵⁾	
Schlafplätze (Serie / Option)	4 / 5		4 / 5	
Maße Heckbett (mm)	2000 / 2000 x 850		2000 x 1450	
Maße Hubbett (mm)	1950 x 1600		1950 x 1600	
Maße Bettumbau / Sitzgruppe (mm) *	1940 x 1480 / 845		1940 x 1480 / 845	
Kühlschrank Volumen / davon Frosterfach (l)	153 / 29		153 / 29	
Heizungssystem	Alde WW		Alde WW	
Frischwasservolumen (l) ⁵²⁾	235		235	
Frischwasservolumen bei Fahrbefüllung (l)	50		50	
Abwasservolumen (l)	185		185	
Batteriekapazität (Ah)	2 x 80		2 x 80	
Steckdosen 230 V / 12 V / USB	5 / 3 / 2	5 / 2 / 1	5 / 3 / 2	5 / 2 / 1
Artikel-Nr.	132212	132412	132222	132422
Listenpreis inkl. 19 % MwSt. (€) inkl. Zulassungsunterlagen	189.600	189.580	190.210	190.190

¹ Option mit max. Auflastung
* Option Pedelec-Rollgarage
** i.V.m. Sonderausstattung

²⁾ Die Fahrzeug-Gesamtbreite entspricht dem Maß von Außenwand zu Außenwand gemessen (Radläufe seitlich ca.: + 70 mm).

Art. Nr.		216080	212085	212086
Super-Paket	Gewicht	Fiat	MB Einzelachser	MB Doppelachser
	kg	EUR	EUR	EUR
Chassis-Optionen				
Klimaautomatik Fahrerhaus ³³⁾		540	-	-
Vollautomatische Klimaanlage THERMOTRONIC ³³⁾		-	3.530	3.530
Tempomat		Serie	520	520
Ladebooster ⁴⁷⁾		210	210	210
Automatikgetriebe 9G-TRONIC inkl. Hold-Funktion		-	-	3.490
Kraftstofftank 92 Liter		-	460	460
Lederlenkrad mit Option Multifunktionstasten (bei Schaltgetriebe inkl. Leder-Schalthebel)		-	430	430
Kombiinstrument mit Farbdisplay		-	540	540
Regensensor		-	230	230
Elektrische Feststellbremse		-	570	570
Fahrerhauskomfortsitze mit Neigungs- und Höhenverstellung (vorn / hinten)		580	580	580
Armaturenbrettveredelung: Lüftungsgitter in Chrom		240	-	-
Kurbel-Heckstützen zur Wankstabilisierung im Stand		440	440	440
Aufbau-Optionen				
Bussspiegel „Carthago best view“ mit Einstiegsbeleuchtung, elektr. verstell- und beheizbar		410	410	410
XL-Aufbautür „Safetylux“ (B: 63 cm) mit Sicherheitsdoppelverriegelung und „coming home“ ¹⁷⁾		1.720	1.720	1.720
Zentralverriegelung für Fahrerhaus- und Aufbautür, Außen- u. Rollergerägenklappen ⁹⁸⁾		1.150	1.150	1.150
Rollergerägen-Upgrade mit Nadelfilz, Gepäcknetzen, Befestigungssystem		350	350	350
SOG-Toilettenentlüftung über Dachkamin		370	370	370
Alde Wärmetauscher (Nutzung Motorwärme)		1.180	1.180	1.180
Truma DuoControl CS ⁷³⁾		440	440	440
Design-Barschrank mit Gläserhalter und Glas-Set über Küche ¹⁸⁾		490	490	490
Carthago 3er Schiffsuhrenset Nautic in der Hubbettunterseite integriert ⁵³⁾		320	320	320
Toilette Thetford C260 mit Keramikeinsatz ⁹²⁾		230	230	230
USB-Steckdose im Dachstauschrank über Heckbett		110	110	110
Vorbereitung Solaranlage		240	240	240
Vorbereitung Sat-Anlage		240	240	240
Vorbereitung Rückfahrkamera (Einzellinse)		240	240	240
Radio/Moniceiver Pioneer 6,8" inkl. DAB+, Radiovorb., Dachantenne, Lautsprecher (4 x) ^{54) 80) 88)}		1.100	1.100	1.100
Rückfahrkamerasystem mit Einzellinse, inkl. 7" Farbmonitor seitlich im Armaturenbrett		1.150	1.150	1.150
Gesamtpreis Einzeloptionen		11.750	17.250	20.740
Paketpreis	95 / 95 / 125	8.140	12.290	15.780
Ihre Ersparnis		3.610	4.960	4.960
210330 AUFPREIS Mediacyber Pioneer 9" inkl. Navi, Reisemobil-Routenführung, DAB+ ¹⁹⁾	-	910	-	-
210300 AUFPREIS Rückfahrkamera mit Doppellinse anstelle Einzellinse ⁸³⁾	1	690	690	690
210335 AUFPREIS MBUX 10,2" Multimedia inkl. Navi und DAB+ ^{51)*}	0,5	-	3.640	3.640

* MBUX 10,2" Multimedia bei Mercedes-Benz Modellen ab Januar 2024 verpflichtend

Art. Nr.		216009	
Infotainment-Paket Fiat*	Gewicht		
	kg	EUR	
Digitales Kombiinstrument mit Farbdisplay im Armaturenbrett ¹⁰⁴⁾			✓
Lenkrad und Schaltknäuf in Leder inkl. Multifunktionstasten			✓
Multimediasystem Fiat 10,1" inkl. Navi, Reisemobil-Routenführung und DAB+ ⁵¹⁾			✓
Paketpreis	2	2.790	

* Das Multimediasystem Fiat 10,1" ersetzt das Radio / Moniceiver Pioneer 6,8" und wird preislich berücksichtigt. Infotainment-Paket Fiat nicht möglich i.V.m. Mediacyber Pioneer 9"

Art. Nr.		212315	212316
Fahrassistenz-Paket Mercedes-Benz * 56)	Gewicht	Einzelachser	Doppelachser
	kg	EUR	EUR
Aktiver Abstandsassistent DISTRONIC		✓	✓
Aktiver Bremsassistent		✓	✓
Aktiver Aufmerksamkeitsassistent		✓	✓
Reifendruckkontrollsystem		✓	-
Paketpreis	2	1.890	1.540

* Nur i.V.m. Multimedia MBUX 10,2" und Automatikgetriebe 9G-Tronic

Art. Nr.		212500
Paket Aufbautür Luxus	Gewicht	
	kg	EUR
Elektrische Zuziehhilfe zum leisen Schließen		✓
Zusätzliche LED-Beleuchtung im Türfenster für Funktion „coming & leaving home“		✓
Schlüsselloses Zugangssystem via RFID-Chip (2x)		✓
Elektrische Türöffnungsunterstützung von innen und außen		✓
Paketpreis	2	1.110

Art. Nr.		210731
Paket Küche / Kaffee	Gewicht	
	kg	EUR
Spannungswandler 12 V auf 230 V, 1.800 Watt, Netzvorrangschaltung		1.950
Kaffeekapselmaschine für Kaffeemaschinenlift mit Anschluss inkl. Kapselhalter und Tassen-Set ⁹⁶⁾		570
Gesamtpreis Einzeloptionen		2.520
Paketpreis	12	2.180
Ihre Ersparnis		340

Art. Nr.		210561	210563
Sat- und TV-Paket	Gewicht	32": (nicht Modelle XL)	40": (nur Modelle XL)
	kg	EUR	EUR
Smart-LED-TV 32" ³⁹⁾		1.980	-
Elektrischer Auszug für Smart-LED-TV 40"		-	980
Smart-LED-TV 40" ³⁹⁾		-	2.090
SAT-Anlage Teleco Flatsat Classic 85 mit CI-Slot ^{12) 23)}		3.450	3.450
Gesamtpreis Einzeloptionen		5.430	6.520
Paketpreis	38/46	4.190	4.900
Ihre Ersparnis		1.240	1.620
210213 AUFPREIS Sat-Anlage Teleco Flatsat Easy Skew Smart 90 / Twin LNB für zweiten TV ^{12) 23)}	2	360	360
210217 AUFPREIS Sat-Anlage Oyster Vision 85 mit Skew / Twin LNB für zweiten TV ^{12) 23)}	9	570	570

Art. Nr.		210580	210584
TV-Paket Schlafraum	Gewicht	Modelle: 50 LE, 61 XL LE	Modelle: 51 QB, 64 XL QB
	kg	EUR	EUR
Carthago TV-Auszugssystem für TV-Schrank im Schlafraum ³⁶⁾		770	-
Smart-LED-TV 24" Schlafraum ^{23) 39)}		1.460	-
TV-Anschlussvorbereitung inkl. Kabel-Set im Baldachin und Abdeckblende		-	290
Smart-LED-TV 24" Schlafraum inkl. TV-Halter, Kontaktschalter ^{23) 39) 86)}		-	1.950
Gesamtpreis Einzeloptionen		2.230	2.240
Paketpreis	18/13	1.540	1.550
Ihre Ersparnis		690	690
210212 AUFPREIS Sat-Anlage Teleco Flatsat Easy Skew Smart 90 / Twin LNB für zweiten TV ^{12) 23)}	30	3.150	3.150
210216 AUFPREIS Sat-Anlage Oyster Vision 85 mit Skew und Twin LNB für zweiten TV ^{12) 23)}	37	3.460	3.460

Art. Nr.		210841	210842
Klima-Summer-Paket	Gewicht	nicht Modelle XL	nur Modelle XL
	kg	EUR	EUR
Dachklimaanlage Truma Aventa comfort ¹²⁾		2.710	2.710
Elektrische Dachmarkise (230 V) Kassette Alu, Tuch grau, Länge: 5,5 m ⁴³⁾		3.010	-
Elektrische Dachmarkise (230 V) Kassette Alu, Tuch grau, Länge: 6,0 m ⁴³⁾		-	3.330
Gesamtpreis Einzeloptionen		5.720	6.040
Paketpreis	90/95	4.650	4.900
Ihre Ersparnis		1.070	1.140

Artikel-Nr.		€ inkl. 19 % MwSt.	kg	I 50 LE	I 50 LE DA	I 51 QB	I 51 QB DA	I 61 XL LE	I 64 XL QB
Fahrgestell Fiat Ducato									
310026	Motor 180 PS / 132 kW, Euro 6d Final, man. Schaltgetriebe ⁶⁷⁾	Serie	-	X	X	X	X	X	X
310027	Motor 180 PS / 132 kW, Euro 6d Final, 9G-Wandlerautomatik ⁶⁷⁾	3.990	-5	○	○	○	○	○	○
310041	Motor 180 PS / 132 kW, Euro VI E (heavy duty), 9G-Wandlerautomatik ⁶⁷⁾ **	4.250	-5	-	○	-	○	○	○
330340	16 Zoll Alufelgen Fiat	890	-8	○	-	○	-	-	-
330345	16 Zoll Alufelgen Fiat (Doppelachser)	1.290	-12,5	-	○	-	○	○	○
311816	AL-KO „ACS“ High Performance Federbein Vorderachse	940	-	○	○	○	○	○	○
212400	Auflastung 4.500 kg auf 4.800 kg (inkl. AL-KO Air Premium X2 / Spezial-Alufelgen) ²⁸⁾	9.290	45	○	-	○	-	-	-
212405	Auflastung 4.500 kg auf 4.800 kg (inkl. AL-KO Air Premium X4 / Spezial-Alufelgen) ²⁹⁾	17.490	50	○	-	○	-	-	-
212410	Auflastung von 5.000 kg auf 5.400 kg zul. Gesamtgewicht (Doppelachser)** ³⁰⁾	1.140	-	-	○	-	○	○	○
212415	Auflastung 5.000 kg auf 5.500 kg zul. Gesamtgewicht (AL-KO Air Premium X2)** ³⁰⁾	7.080	60	-	○	-	○	○	○
212420	Auflastung 5.000 kg auf 5.500 kg zul. Gesamtgewicht (AL-KO Air Premium X4)** ³⁰⁾	16.130	82	-	○	-	○	○	○
330840	AL-KO Air Premium X2, Vollluftfederung an Hinterachse ¹³⁾	4.790	45	○	-	○	-	-	-
330860	AL-KO Air Premium X2, Vollluftfederung an Hinterachse ¹³⁾	5.940	60	-	○	-	○	○	○
330880	AL-KO Air Premium X4, 4-Kanal Vollluftfederung an Hinter- / Vorderachse ^{13) 20)}	12.990	50	○	-	○	-	-	-
330900	AL-KO Air Premium X4, 4-Kanal Vollluftfederung an Hinter- / Vorderachse ^{13) 20)}	14.990	82	-	○	-	○	○	○
310630	Lenkrad und Schaltknauf in Leder	310	-	●	●	●	●	●	●
310632	Multifunktionslenkrad (Radiofernbedienung über Steuertasten)	310	-	●	●	●	●	●	●
Fahrgestell Mercedes-Benz Sprinter									
310147	Motorvariante 170 PS / 125 kW, Euro VI E (nur i.V.m. Automatikgetriebe) ⁹⁹⁾	2.860	-	○	○	○	○	○	○
310402	Automatikgetriebe 9G-TRONIC inkl. Hold-Funktion	3.490	30	○	●	○	●	●	●
330351	16 Zoll Alufelgen (schwarz) mit Ganzjahresbereifung ³²⁾	1.500	2	○	-	○	-	-	-
330361	16 Zoll Alufelgen (schwarz) mit Ganzjahresbereifung (Doppelachser)	2.400	2,5	-	○	-	○	○	○
310468	Auflastung von 5.000 kg auf 5.500 kg (Doppelachser)	580	-	-	○	-	○	○	○
330841	AL-KO Air Premium X2, Vollluftfederung an Hinterachse inkl. PSM-Modul ^{8) 13)}	7.390	45	○	-	○	-	-	-
330861	AL-KO Air Premium X2, Vollluftfederung an Hinterachse inkl. PSM-Modul ^{8) 13)}	9.590	60	-	○	-	○	○	○
410011	Einstiegsstufe Fahrerhaustüreinstieg elektrisch ein- und ausfahrbar	580	5	○	○	○	○	○	○
Weitere Chassisoptionen Fiat / Mercedes-Benz									
330070	Sitzheizung Fahrerhaus (Fahrer-/ Beifahrersitz) ⁶²⁾	800	2	○	○	○	○	○	○
331341	AL-KO HY4 hydraulische Hubstützenanlage vorn und hinten ⁴⁸⁾ (nicht MB Einzelachser)	8.280	70	○	○	○	○	○	○
311400	Anhängerkupplung abnehmbar	1.900	60	○	○	○	○	○	○
311430	Anhängerkupplung abnehmbar i.V.m. Pedelec-Rollergarage	2.290	50	-	-	○	○	-	○
Aufbau außen									
410150	Zusätzliche Sicherheitsschlösser in Fahrerhaus- und Aufbautür	710	2	○	○	○	○	○	○
410260	Außenfarbkonzept „silverline“ (Fahrerhaus und Aufbau in silber) ²¹⁾	4.280	1	○	○	○	○	○	○
410601	Dachmarkise Kassette Alu, Tuch grau, Länge: 5,5 m	2.340	55	○	○	○	○	○	○
410640	Elektrische Dachmarkise (230 V) Kassette Alu, Tuch grau, Länge: 5,5 m ⁴³⁾	3.010	60	●	●	●	●	○	○
410670	Elektrische Dachmarkise (230 V) Kassette Alu, Tuch grau, Länge: 6,0 m	3.330	65	-	-	-	-	●	●
410690	LED-Lichtband an Dachmarkise	350	5	○	○	○	○	○	○
410710	Doppelboden-Stauraumauszugssystem (nicht Mercedes-Benz Einzelachser) ⁵⁹⁾	990	20	○	○	○	○	○	○
410114	Patentierter Pedelec-Rollergarage, Beladungshöhe bis 124 cm ^{42) 66)}	500	15	-	-	○	○	-	○
410925	Einschub- und Transportsystem für 2 Pedelecs / E-Bikes ⁷¹⁾	730	28,5	-	-	○	○	-	○

** Optionen Auflastung 5,4 t / 5,5 t bei Fiat Ducato und Motor 180 PS / 132 kW Euro VI E (heavy duty) nur gemeinsam bestellbar

○ = Sonderausstattung X = Serienausstattung - = nicht möglich ● = im Paket enthalten

chic e-line

Artikel-Nr.		€ inkl. 19 % MwSt.	kg	I 50 LE	I 50 LE DA	I 51 QB	I 51 QB DA	I 61 XL LE	I 64 XL QB
Elektrik									
510040	3. Gel-Batterie, Gesamt: 3 x 80 Ah (nicht Mercedes-Benz Einzelachser) ⁹⁴⁾	660	25	○	○	○	○	○	○
510054	Lithium-Ionen-Batterie 150 Ah inkl. Batteriecomputer und sep. Touch-Display ⁵⁵⁾	1.900	-34	○	○	○	○	○	○
510055	2. Lithium-Ionen-Batterie 150 Ah, insgesamt 300 Ah, inkl. Batteriecomputer ⁵⁵⁾	2.410	16	○	○	○	○	○	○
510081	Solaranlage: 2 x 110 Watt ¹²⁾	1.990	13	○	○	○	○	○	○
510101	Solaranlage: 1 x 135 Watt ¹²⁾	1.490	15	○	○	○	○	○	○
510121	Solaranlage: 2 x 135 Watt ¹²⁾	2.390	30	○	○	○	○	○	○
510180	Spannungswandler 12 V auf 230 V, 1.800 W mit Netzvorrangschaltung	1.950	10	●	●	●	●	●	●
510255	Steckdosenpaket mit Zusatzsteckdosen (3 x 230 V, 2 x USB) ⁴⁵⁾	490	3	○	○	○	○	○	○
510201	Alarmanlage Carthago Security ³⁵⁾	1.420	3	○	○	○	○	○	○
510500	Elektrische Frontscheibenheizung mit Zeitsteuerung	1.290	-	○	○	○	○	○	○
Gas Wasser Sonstiges									
610021	Gasfilter für Truma DuoControl CS (empfohlen) ⁹⁵⁾	220	0,5	○	○	○	○	○	○
610120	Gas-Außenanschluss hinter Doppelboden-Außenstauraum Beifahrerseite	270	5	○	○	○	○	○	○
610240	Toilette Thetford mit Umpumpsystem und Fäkaltank ^{16) 74)}	3.150	30	-	○	-	○	○	○
610500	Aluriffelblechboden für Rollergarage ⁶⁶⁾	180	20	○	○	○	○	○	○
610520	Tresor (Montage im Doppelboden, nicht Mercedes-Benz Einzelachser)	520	10	○	○	○	○	○	○
Küche Geräte									
550020	Küchenarbeitsplatte in hochwertigem Corian	1.590	10	○	○	○	○	○	○
550081	Tec-Tower Kühlschrankskombination 153 l mit separatem Gasbackofen ⁷⁵⁾	880	20	○	○	○	○	○	○
550284	Kaffeekapselmaschine mit Anschluss-Set inkl. Kapselhalter und Tassen-Set ⁹⁶⁾	570	3	●	●	●	●	●	●
Heizung Klima									
650180	Additive Warmwasser-Fußbodenheizung: Heizschlangen in Wohnsitzgruppe ⁹¹⁾	580	10	-	○	-	○	○	○
650020	Beheizbare Fußbodenmatte Fahrerhaus (nicht Mercedes-Benz Einzelachser)	630	10	○	○	○	○	○	○
650260	Dachklimaanlage Truma Aventa Comfort ¹²⁾	2.710	31	●	●	●	●	●	●
Multimedia									
710029	Mediacenter Pioneer 9" inkl. Navi, Reisemobil-Routenführung, DAB+ ¹⁹⁾	1.560	-	○	○	○	○	○	○
710180	Rückfahrkamerasystem mit Doppellinse, Shutter inkl. 7" Farbmonitor ⁸³⁾	1.840	7	○	○	○	○	○	○
710548	Smart-LED-TV 32" für TV-Auszugssystem ³⁹⁾	1.980	10	●	●	●	●	-	-
710505	Smart-LED-TV 40" inkl. elektrischem Auszugssystem ³⁹⁾	3.070	18	-	-	-	-	●	●
710471	Carthago TV-Auszugssystem für TV-Schrank Schlafraum ³⁶⁾	770	8	●	●	-	-	●	-
710477	TV-Anschlussvorbereitung Schlafraum inkl. Kabelset und Abdeckblende	290	3	-	-	●	●	-	●
710470	Smart-LED-TV 24" für TV-Schrank im Schlafraum ^{23) 25) 39) 87)}	1.460	10	●	●	-	-	●	-
710478	Smart-LED-TV 24" Schlafraum inkl. TV-Halter, Kontaktschalter Strom, TV-Signal ^{23) 39) 86)}	1.950	10	-	-	●	●	-	●
710575	Service-Kamera am Ablaufrohr Abwassertank ⁸⁵⁾	570	0,5	○	○	○	○	○	○
Sat-Anlagen									
750041	Sat-Anlage Teleco Flatsat Classic 85 mit CI-Slot ^{12) 23)}	3.450	28	●	●	●	●	●	●
750046	Sat-Anlage Teleco Flatsat Easy Skew Smart 90 / Twin LNB für zweiten TV ^{12) 23)}	3.810	30	○	○	○	○	○	○
750086	Sat-Anlage Oyster Vision 85 mit Skew / Twin LNB für zweiten TV ^{12) 23)}	4.020	37	○	○	○	○	○	○

Artikel-Nr.		€ inkl. 19 % MwSt.	kg	I 50 LE	I 50 LE DA	I 51 QB	I 51 QB DA	I 61 XL LE	I 64 XL QB
Interieur									
810032	Stilwelt linea nobile ⁷⁹⁾	690	-	○	○	○	○	○	○
810100	Teppichboden für Wohnraum	370	6	○	○	○	○	○	○
810120	Teppichboden für Fahrerhausbereich	190	1	○	○	○	○	○	○
810465	„Sky Dream Comfort“ Fahrerhaus inkl. zwei Panorama-Dachfenster (anstelle Hubbett) ⁷⁶⁾	2.290	10	○	○	○	○	○	○
810361	Hubbett elektrisch bedienbar inkl. Carawinx (nicht Mercedes-Benz Einzelachser)	1.650	10	○	○	○	○	○	○
810580	Wohnsitzgruppe umbaubar zur Schlafmöglichkeit ⁶⁹⁾	590	10	○	○	○	○	○	○
810830	Wohnraumbtisch ausziehbar	800	1	-	-	-	-	○	○
810660	5. Sitzplatz Seitensitzbank mit 3-Punkt Gurt (nicht Mercedes-Benz Einzelachser) ^{5) 4) 59)}	1.030	10	○	○	○	○	-	-
810662	5. Sitzplatz Seitensitzbank mit 3-Punkt Gurt ^{5) 27)}	1.030	10	-	-	-	-	○	○
Wohnraumstoffe									
850600	Barcelona- Antara-Stoff-Kombination	Serie	-	X	X	X	X	X	X
850610	Venezia- Antara-Stoff-Kombination	Serie	-	X	X	X	X	X	X
850710	Teilleder Elfenbein- Leder-Stoff-Kombination	1.490	7	○	○	○	○	○	○
850720	Teilleder Macchiato- Leder-Stoff-Kombination	1.490	7	○	○	○	○	○	○
850670	Teilleder Elfenbein Supreme- Leder-Stoff-Kombination	2.300	7	○	○	○	○	○	○
850680	Teilleder Sand Supreme- Leder-Stoff-Kombination	2.300	7	○	○	○	○	○	○
850690	Leder Elfenbein	3.680	10	○	○	○	○	○	○
850730	Leder Sand	3.680	10	○	○	○	○	○	○
850740	Leder Macchiato	3.680	10	○	○	○	○	○	○
850750	Leder Sand Performance	4.250	10	○	○	○	○	○	○
850760	Leder Macchiato Performance	4.250	10	○	○	○	○	○	○
850501	Schlafwelt & Deko-Set: Dekokissen, Wohndecke, Spannbettlaken-Set ²⁶⁾	410	7	○	○	○	○	○	○

Das Kraftpaket der Carthago Liner-Klasse:
auf Iveco Daily 5,6 t / 6,7 t mit traktionsstarkem Heckantrieb/Zwillingsbereifung

Exklusives Außendesign:



- Carthago Full-LED-Frontscheinwerfer
- Modernes GFK-Busheck
- Carthago Rückleuchten mit LED-Lauflicht-blinker

Iveco Daily:



- Traktionsstarker Hinterradantrieb
- Anhängelast bis zu 3.500 kg
- Extrem kraftvolle Motoren mit 3,0-l-Hubraum mit bis zu 207 / 152 kW und 470 Nm Drehmoment (Option)

Wohnraumkonzept:



- Two-level Raumkonzept mit Stehhöhe im Wohnbereich von 2,11 m
- Großzügige und komfortable Rundsitzgruppe für bis zu 6 Personen

Doppelboden-Keller mit riesigem, beheiztem Stauraum:



- Nutzhöhe bis zu 74 cm (6,7 t: 78 cm)
- Außenzugang über mehrere große Klappen. Innenzugang über Sitzbankdeckel der Rundsitzgruppe, aufschwenkbare Seitensitzbank sowie Wohnraumbodenklappen
- Großer, zentraler Durchladeraum (Innenhöhe 20 cm) mit Stauraumkeller (Nutzhöhe 20 cm), bequem beladbar auch durch die XL-Aufbautür über große, aufstellbare Wohnraumbodenklappen
- Gesamter Doppelboden beheizt mit Klimagespeicherfunktion

Maximale Autarkie:



- 235-l-Frischwasser / 200-l-Abwasser
- 2 x 80 Ah Batterien (erweiterbar)
- Alde Warmwasser-Heiztechnik

Basissfahrzeug

- Carthago Full-LED-Frontscheinwerfer (Abblend- und Fernlicht) inklusive LED-Tagfahrlicht
- Nebelscheinwerfer
- 16 Zoll Stahlfelgen

Iveco Daily

- Motor: HPI Diesel 3,0 l mit AdBlue (20 l), 156 PS / 115 kW, Euro VI E, 6-Ganggetriebe, Heckantrieb
- Modelle 50 LE: Iveco Daily 5,6 t (zul. Gesamtgewicht Serie 5,6 t, Option 5,8 t)
- Modelle 61 XL LE, 64 XL QB: Iveco Daily 6,7 t (zul. Gesamtgewicht Serie 6,7 t)
- Hochrahmen mit Zwillingsbereifung Hinterachse
- Kraftstofftank 90 l
- Vorderachse mit Einzelradaufhängung und Drehstabfederung, Doppelquerlenker und erhöhter Achslast, Hinterachse Starrachse mit Parabelfederung
- ESP, ABS, elektronische Wegfahrsperrung, ASR, Hillholder
- Tempomat
- Assistenz Display (zentrales TFT-Cluster)
- Vorbereitung Anhängerkupplung (Ausschnitt im GFK-Heck mit Elektroverlegung)
- Ersatzrad mit Halter unter Garagenboden
- Schwerlastrollen Heck

Karosseriebau der Liner-Premiumklasse

- 10 Jahre Dichtigkeitsgarantie
- Holzfreier Karosseriebau mit GFK-Dach- und Bodenbelag
- Dach-Wandverbindung über Dachrundung und Tragholme
- Dachsystemschiene seitlich mit Regenwasserableitung
- Seiten- und Heckwand mit Aluminium auf Außen- und Innenseite
- RTM-Hartschaum-Isolierkern in Dach, Boden und Seitenwand
- Boden-Seitenwandverbindung über vollflächig verklebte Aluminium-Tragholme mit zusätzlichem Kältestopp
- Gesamtwand- und Dachstärke 38 mm
- Karosserie mit geprüftem Blitzschutz / Faraday-Käfig
- Außenklappen aus original Seitenwandmaterial „Carthago Isoplus“
- Klappendichtung innen- und außenliegend, äußere Dichtung als Schwallwasserschutz
- Außenklappen und Aufbau-tür mit innenliegenden Scharnieren
- Tankdeckel Kraftstoff flächenbündig in Seitenwand eingelassen
- GFK-Busheck doppelschalig isoliert, separate Heckstoßstange
- Carthago Rückleuchten mit LED-Lauflicht-blinker
- Aufbaufenster Seitz de Luxe, kältebrückenfreier Doppelrahmen mit Isolierverglasung und planer Außenscheibe, Fliegengitterrollo und Verdunklungsplissee
- LED-Außenleuchte über Aufbau-tür mit Regenabtropfkante
- Einstiegsstufe Aufbau-tür elektrisch ausfahrbar inklusive Warnsummer

Fahrerhaus

- Armaturenbrett nach vorn tief abgesenkt für frühen Fahrbahnkontakt
- Extrahohe und nach unten gezogene Panoramafrontscheibe
- Design-Bugmaske „exklusive“ über Frontscheibe mit Schwarzfeld
- Motorhauben-Design „Liner“- optische Frontscheibenverlängerung
- Verdunklungsplissee hinter Seitenscheiben (seitlich bedienbar)
- Spiegelarmverlängerung mit Funktion Regenwasserableitung
- Frontmaske in GFK, zweischalig isoliert
- Fahrerhaus-sitzposition nach außen versetzt: bessere Sicht und mehr Durchgangsbreite in das Fahrerhaus
- Fahrerhaustür mit Sicherheitsdoppelverriegelung, elektrisch bedienbarem Fensterheber, Regenrinne
- Gegenläufige Reisebus-Scheibenwischeranlage
- Schallschutzmaßnahmen Motorraum
- Fahrer- und Beifahrer-sitze Aguti „Roadliner“ mit Carthago Label, in Wohnraumstoff, drehbar, mit integrierten Sicherheitsgurten und gepolsterten Armlehnen

- Armaturenbrett mit beledertem Formteil, praktischem Sideboard sowie Vorbereitung für integrierten Rückfahrkamerasmonitor und Trinkflaschenhalter
- Hubbettunterverkleidung beledert, LED-Lichtspots und seitlichen Staufächern
- Stehhöhe unter dem Hubbett bis zu 190 cm
- Sideboard auf Beifahrerseite mit zwei Heizkonvektoren und darüberliegendem Stauraum

Fahrerhaus-Thermokzept

- Isolierdoppelverglasung Fahrerhaus: Seiten- und Türfenster
- Konvektorenpaket mit 2-Stufen-Gebläse (Booster) unter Fahrersitz
- Elektrisches Hohlwaben-Isolier-Frontscheibenplissée mit individuell programmierbarer Privacy- und Sonnenblendenfunktion
- Armaturenbrettoberfläche gezielt beheizt für zusätzliche Erwärmung des Fahrerhausbereiches (Flächenheizungseffekt): integrierte Heizkonvektoren mit Zirkulationsleitblech (Doppel-Konvektoren auf Fahrer- und Beifahrerseite)

Doppelboden-Keller

- Nutzhöhe bis zu 74 cm (Iveco Daily 6,7 t: 78 cm)
- Beheizter und beleuchteter Durchladestauraum
- Außenzugang über mehrere große Klappen
- Innenzugang über Rundsitzgruppe mit Patentbeschlag, aufschwenkbare Seitensitzbank sowie über große Wohnraumbodenklappen
- Zentraler Durchladeraum (Innenhöhe 20 cm) mit abgesenktem Stauraumkeller (Nutzhöhe 20 cm)

Große Rollergarage

- Rollergarage belastbar bis 450 kg
- Große Garagenklappen Beifahrer- und Fahrerseite, mit Gasdruckdämpfern
- Garagenboden mit GFK auf Ober- und Unterseite, Antirutschbelag
- Rundum frostsicher isoliert und beheizt
- Verzurrsystem über Aluminium-Tragholm inklusive acht Verzurrösen
- Außendusche in Rollergarage auf Beifahrerseite (warm / kalt)

Interieur

- Stilwelt linea chiara: Möbeldekor Noce Fino mit Dachschrankfronten in Hochglanz-Elfenbein und Lotusweiß

Wohnraum

- Wand- und Dachinnenseite mit Mikrofaser-Klimawandbelag
- Große vordere Rundsitzgruppe mit breiter Seitensitzbank
- Modelle XL: XL-Rundsitzgruppe mit langem Seitensofa inklusive ausziehbarer Liege-/ Sitzfläche auf Beifahrerseite
- Panoramadachluke Heki III über Rundsitzgruppe mit LED-Lichtspots
- Wohnraumfenster oberhalb Seitensitzbank Beifahrerseite
- Luxus-Wohnraumtisch, zweifach verschiebbar (über Fußpedal)
- Ausdrehbarer Schuhschrank mit Aufnahmesystem im Sitzbanksockel, Verriegelung über elektr. Zentralverriegelung Küche
- Sitzpolster mit Mehrlagen-Premiumschaumkern und Rückenstützfunktion
- Doppelverbindungstechnik „Durafix“: Möbelteile verschraubt und verzapft
- Klappenschließer mit Softdämpfung
- Dekogardine abnehmbar, Raffrollosystem vertikal verstell- und fixierbar

Küche

- Komfort-Winkelküche mit ausziehbarem Küchentresen als Arbeitsplattenvergrößerung, leicht zugänglichem Stauraumvorrat, Flaschenaufnahme und zwei Abfallbehälter
- Küchenarbeitsoberfläche in Dekor Savannah mit Corian-Abtropfkante
- Arbeitsfläche unterleuchtet mit LED-Lichtband
- Küchenauszüge rollengelagert „easy glide“ mit Soft-Close-Einzug

- Elektrische Zentralverriegelung im Küchenbereich inklusive Bar- und Schuhschrank
- Separate Besteckschublade mit Einteilung
- 3-Flammen-Herd „Profi Gourmet“ mit geteilter Glasabdeckung für zusätzliche Abstellfläche mit robustem Gussrost und reinigungs-freundlichem Glasboden
- Edelstahl-Rundspüle in Arbeitsoberfläche eingelassen, mit multifunktionaler Spülenabdeckung inklusive Wandaufnahme zur Arbeits-flächenerweiterung
- Design-Wasserarmatur aus Metall mit Ausziehbrause
- Küchenrückwand in Dekorglas Creme
- Kaffeemaschinenlift absenkbar aus Dachstauschrank
- Großer Kühlschrank mit beidseitiger Türöffnung, separatem Gefrierfach, automatischer Energiequellensuche 12 V / 230 V / Gasbetrieb
- Apothekerschrank ausziehbar, XL-Modelle raumhoch
- Elektrischer Dachhaubenlüfter

Bad & Umkleidezimmer

Umkleidezimmer & Raumtrennung

- Umkleidezimmer inkl. Dachluke Mini-Heki mit verschließbarer Raumtrenntür bzw. massive Holz-Schiebetür (Modelle XL) zum Wohnraum
- Massive Holz-Schiebetür vor dem Schlafzimmer (Modell 50 LE)
- Massive Holz-Schiebetür vor dem Schlafzimmer inklusive Ganzkörperspiegel (Modelle XL)
- Raumhoher Kleiderschrank mit zwei Kleiderstangen und einem Regalboden im Umkleidezimmer integriert

Raumbad mit separatem Duschaum (Modell 50 LE)

- Duscheinlage wasserfest in Wohnraumbodendesign
- Regendusche mit Dachhaube, Stehhöhe 1,98 m
- Duschwanne und Duschecksäule in dunkler Granitoptik, Duschwände in Marmor Design inkl. Kleiderhaken
- Handbrause höhenverstellbar an Chromstange
- Waschtischunterschrank mit Toilettenpapierhalter, Spiegelstauschrank
- Raumbadtür mit 3-fach-Funktion (Waschraum-Doppeltür für Toilettenraum und Raumtrennung Wohnraum)

XL-Badezimmer mit XL-Raumkonzept (Modelle 61 XL LE, 64 XL QB)

- Offener Waschbereich und Designer-Waschbecken
- Dachluke Mini-Heki
- XL-Runddusche mit wasserfester Duscheinlage in Wohnraumbodendesign und ebenem Duscheinstieg „one-level“
- Regendusche mit Dachhaube inklusive Verdunklungsplissée
- Handbrause höhenverstellbar an Chromstange
- Duschwanne und Duschecksäule in dunkler Granitoptik, Duschwände in Marmor Design inkl. Kleiderhaken
- Additive Warmwasser-Fußbodenheizung: zusätzliche Heizschlangen im Doppelbodenbereich Badezimmer
- Dachluke Mikro-Heki im Toilettenraum
- Separater Toilettenraum mit Seitenfenster, Handtuchwärmer sowie Fußraumerweiterung

Schlafen

Hubbett über Fahrerhausbereich

- Lattenrost und Qualitäts-Matratze
- Extratiefe Absenkung des Bettes: Aufstieg über Seitensitz
- Wackelfreie Auflage in Schlafposition, Buchablage und LED-Lichtspots
- Trennvorhang vor Hubbett zum Wohnraum
- Dachluke Mini-Heki

Festbetten im Heck

- Medizinisch empfohlenes, punktelastisches Schlafsystem Carawinx, beheizt und unterlüftet
- 7-Zonen-Qualitäts-Kaltschaummatratze
- Dachluke Mini-Heki
- Aufstellbares Kopfteil

Längseinzelbetten

- Komfort-Einstiegstreppe ausziehbar mit zusätzlichem Stauraum inklusive Liegenflächeerweiterung
- Integrierter TV-Schrank im Schlafzimmer mit Fachboden
- Kleiderschränke unter den Betten in den Doppelboden-Keller abgesenkt, mit Liftfunktion und geteilter Matratze
- Rundumlaufende Dachstauschränke

Bordtechnik

Wasser

- Frisch- und Abwassertank im beheizten Doppelboden-Keller, Reinigungsöffnung über Wohnraumbodenklappen bzw. Rollergarage (modellabhängig)
- Kugel-Ablasshähne frostsicher im Doppelboden-Keller positioniert (Wasserablasszentrale)
- Wartungsarmes Druckwasserpumpensystem
- Abwasserschlauch-Set mit Bajonettanschluss

Gas

- Außenliegender, niedrig positionierter Gasflaschenkasten
- Aufnahme 2 x 11 kg Gasflaschen
- Gasabsperrhähne im Küchenbereich

Elektrik

- Elektrozentrale gut zugänglich in Rollergarage inklusive Ladegerät / Sicherungen / FI-Schutzautomat, Ladeautomatik 22 A, elektronische Regelung, Abschaltautomatik bei Unterspannung, inklusive Ladefunktion Startbatterie
- Batteriezentrale beheizt, 2 x 80 Ah Gel-Batterien im Doppelboden, Zugang aus Rollergarage, Stromhauptschalter
- Multifunktions-Panel hinter Technikblende über Eingangstür
- 230 V Steckdose im Sitzgruppenbereich, Eingangsbereich, Küche, Bad, Rollergarage
- 12 V Steckdose im Fahrerhaus, Rollergarage
- USB Steckdose im Fahrerhaus (2 x)

Innovatives Lichtkonzept

- Beleuchtungssystem mit zahlreichen LED-Lichtspots im Fahrerhaus, Wohn- und Umkleidezimmer stufenlos dimmbar
- Deckenbaldachine mit zusätzlichen LED-Lichtspots und indirekter LED-Beleuchtung
- LED-Akzentlicht mit Hinterleuchtung im Eingangsbereich
- LED-Akzentlicht im Küchenbereich / Sitzbanksockel
- LED-Akzentlicht mit Hinterleuchtung in Badrundwand
- Nachtbeleuchtung am Fußboden mit LED-Spots, schaltbar vom Eingangsbereich- und Schlafbereich
- Wohnraumstufe zum Umkleidezimmer mit eingelassener Flächenbeleuchtung

TV

- TV-Auszugssystem „Quick up“ in Rückenlehne Seitensitzbank für 32", Anschlussvorbereitung für 32"/40"-Smart-LED-TV

Alde Warmwasser-Heiztechnik

- Alde Warmwasserheizung (XL-Modelle mit separatem Heizkreislauf), Betrieb 230 V Strom oder Gas, inklusive 230 V Heizpatrone, Warmwasserboiler, Entlüftungsventile, zahlreiche Heizkonvektoren im Fahrerhaus, Armaturenbrett, Wohnraum, Doppelboden und Rollergarage
- Fußbodenheizungseffekt durch beheizten Klimaspeicher-Doppelboden-Keller
- Additive Warmwasser-Fußbodenheizung: zusätzliche Heizschlangen im Doppelbodenbereich XL-Badezimmer
- Armaturenbrett gezielt beheizt zur zusätzlichen Erwärmung des Fahrerhausbereiches: isolierte Sandwichfläche unter Armaturenbrett mit Warmwasser-Heizschlangen für Flächenheizung
- Booster: Konvektorenpaket mit 2-Stufen-Gebläse unter Fahrersitz, Zusatzkonvektor im Türeinstieg

! Wir empfehlen Ihnen, bei Ihrem Handelspartner den zum Zeitpunkt des Vertragsabschlusses geltenden Preis zu erfragen! ¹⁾²⁾

⚖ Bitte lesen Sie sich die rechtlichen Hinweise zu gewichtsbezogenen Angaben auf den Seiten 3-6 vor Vertragsabschluss aufmerksam durch!

QR Alternativ können Sie den QR-Code abschnappen und erhalten ebenfalls alle wichtigen Hinweise rund um das Thema Gewicht!

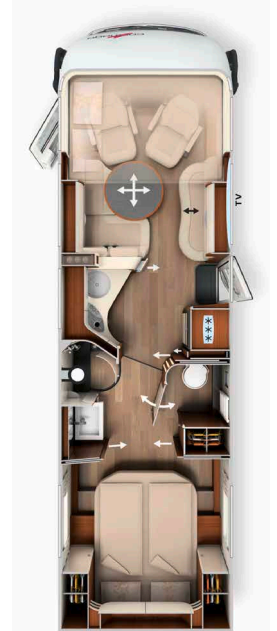
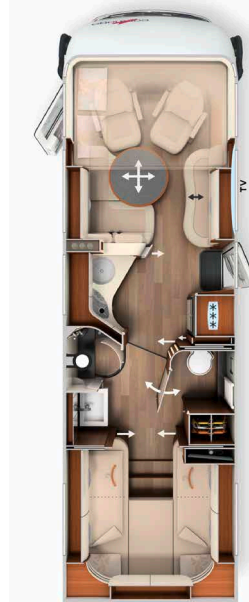

	I 50 LE	I 61 XL LE	I 64 XL QB
Basisfahrzeug	Iveco Daily	Iveco Daily	Iveco Daily
Serienfahrgestell	Leiterrahmen 5,6 t	Leiterrahmen 6,7 t	Leiterrahmen 6,7 t
Basismotorisierung	Diesel 3,0 l (156 PS / 115 kW)	Diesel 3,0 l (156 PS / 115 kW)	Diesel 3,0 l (156 PS / 115 kW)
Länge / Breite / Höhe (mm) ^{1) 2) 3)}	7910 / 2270 / 3125 (3290*)	8600 / 2270 / 3290	8855 / 2270 / 3290
Radstand (mm)	4350	4750	5100
Doppelbodenhöhe / Doppelboden-Kellerstauraum (mm)	200 / 200	200 / 200	200 / 200
Stehhöhe im Wohnraum / Umkleide- / Schlafraum (mm)	2110 / 1980	2110 / 1980	2110 / 1980
Heckgarage Innenhöhe (mm)	1450	1450	1290
Türbreite /-höhe Heckgarage Beifahrerseite (mm)	1150 x 1400	1100 x 1280	1150 x 1200
Türbreite /-höhe Heckgarage Fahrerseite (mm)	1150 x 1400	1100 x 1280	1150 x 1200
Techn. zul. Gesamtmasse (kg) ⁹⁾	5.600 / 5.800 ¹⁾ / 6.700 ¹⁾	6.700	6.700
Masse in fahrbereitem Zustand (kg) ⁶⁾	4.125 (3.919- 4.331)	4.615 (4.384- 4.846)	4.645 (4.413- 4.877)
Herstellerseitig festgelegte max. Masse für Zusatzausrüstung in Serie (kg) ⁷⁾	1.111	1.712	1.678
Anhängelast max. (kg) ¹⁰⁾	3.500	3.500	3.500
Max. Anzahl Sitzplätze im Fahrbetrieb mit 3-Punkt-Gurt (Serie / Option) ⁵⁾	4 / 5 ¹⁵⁾	4 / 5 ¹⁵⁾	4 / 5 ¹⁵⁾
Schlafplätze (Serie / Option)	4 / 5	4 / 5	4 / 5
Maße Heckbett (mm)	2010 / 2030 x 850	2000 / 2000 x 850	2000 x 1450
Maße Hubbett (mm)	1950 x 1600	1950 x 1600	1950 x 1600
Maße Bettumbau Sitzgruppe (mm) *	1930 x 1290 / 845	1940 x 1480 / 845	1940 x 1480 / 845
Kühlschrank Volumen / davon Frosterfach (l)	153 / 29	153 / 29	153 / 29
Heizungssystem	Alde WW	Alde WW	Alde WW
Frischwasservolumen (l) ⁵²⁾	235	235	235
Frischwasservolumen bei Fahrbefüllung (l)	50	50	50
Abwasservolumen (l)	200	200	200
Batteriekapazität (Ah)	2 x 80	2 x 80	2 x 80
Steckdosen 230 V / 12 V / USB	5 / 2 / 2	5 / 2 / 2	5 / 2 / 2
Artikel-Nr.	132308	132338	132342
Listenpreis inkl. 19 % MwSt. (€) inkl. Zulassungsunterlagen	187.100	208.680	213.830

¹⁾ Option Auflastung 5,8 t oder Iveco Daily 6,7 t
* i.V.m. Sonderausstattung

²⁾ Die Fahrzeug-Gesamtbreite entspricht dem Maß von Außenwand zu Außenwand gemessen (Radläufe seitlich ca.: + 110 mm).

Art. Nr. 212090

Super-Paket	Gewicht	
	kg	EUR
Chassis-Optionen		
Klimaautomatik Fahrerhaus ³³⁾		1.880
ESP mit Traction Control und Bergabfahrhilfe ⁴¹⁾		780
Lederlenkrad mit Option Multifunktionstasten (bei Schaltgetriebe inkl. Leder-Schalthebel)		970
Elektrische Feststellbremse		910
Armaturenbrettveredelung mit Applikationen in Chrom		270
Fahrerhauskomfortsitze mit Neigungsverstellung (vorn)		580
Kurbel-Heckstützen zur Wankstabilisierung im Stand		460
Aufbau-Optionen		
Busspiegel „Carthago best view“ mit Einstiegsbeleuchtung, elektrisch verstell- und beheizbar		410
XL-Aufbautür „Safetyluxe“ (Breite 63 cm) mit Sicherheitsdoppelverriegelung und „coming home“ ¹⁷⁾		1.720
Zentralverriegelung für Fahrerhaus- und Aufbautür, Außen- u. Rollergaragenklappen ⁹⁸⁾		1.150
Rollergaragen-Upgrade mit Nadelfilz, Gepäcknetzen, Befestigungssystem		350
SOG-Toilettenentlüftung über Dachkamin		370
Alde Wärmetauscher (Nutzung Motorwärme)		1.180
Truma DuoControl CS ⁷³⁾		440
Design-Barschrank mit Gläserhalter und Glas-Set über Küche ¹⁸⁾		490
Carthago 3er Schiffsuhrenset Nautic in der Hubbettunterseite integriert ⁵³⁾		320
Toilette Thetford C260 mit Keramikeinsatz ⁹²⁾		230
USB-Steckdose im Dachstauschrank über Heckbett		110
Vorbereitung Solaranlage		240
Vorbereitung Sat-Anlage		240
Vorbereitung Rückfahrkamera (Einzellinse)		240
Radio / Moniceiver Pioneer 6,8“ inkl. DAB+, Radiovorbereitung, Dachantenne, Lautsprecher (4 x) ^{80) 88)}		1.100
Rückfahrkamerasystem mit Einzellinse, inkl. 7" Farbmonitor seitlich im Armaturenbrett		1.150
Gesamtpreis Einzeloptionen		15.590
Paketpreis	101	10.650
Ihre Ersparnis		4.940
210330 AUFPREIS Mediacenter Pioneer 9" inkl. Navi, Reisemobil-Routenführung, DAB+ ¹⁹⁾	-	910
210300 AUFPREIS Rückfahrkamera mit Doppellinse anstelle Einzellinse ⁸³⁾	1	690

Art. Nr. 212312

Fahrerassistenz-Paket Iveco ⁵⁶⁾	Gewicht	
	kg	EUR
Notbremsassistent mit City Brake (AEBS)		✓
Abstandsregeltempomat (ACC) mit Staufunktion		✓
Automatische Fernlichtaktivierung		✓
Aktiver Spurhalteassistent mit Warnton		✓
Reifendruckkontrollsystem		✓
Regensensor mit automatischem Abblendlicht		✓
Paketpreis	4	8.490

Art. Nr. 212500

Paket Aufbautür Luxus	Gewicht	
Elektrische Zuziehhilfe zum leisen Schließen		✓
Zusätzliche LED-Beleuchtung im Türfenster für Funktion „coming & leaving home“		✓
Schlüsselloses Zugangssystem via RFID-Chip (2x)		✓
Elektrische Türöffnungsunterstützung von innen und außen		✓
Paketpreis	2	1.110

Art. Nr.	210731	
Paket Küche / Kaffee	Gewicht	
	kg	EUR
Spannungswandler 12 V auf 230 V, 1.800 Watt, Netzvorrangschaltung		1.950
Kaffeekapselmaschine für Kaffeemaschinenlift mit Anschluss inkl. Kapselhalter und Tassen-Set ⁹⁶⁾		570
Gesamtpreis Einzeloptionen		2.520
Paketpreis	12	2.180
Ihre Ersparnis		340

Art. Nr.	210561		210563
Sat- und TV-Paket	Gewicht	32": 50 LE	40": 61 XL LE, 64 XL QB
	kg	EUR	EUR
Smart-LED-TV 32" ³⁹⁾		1.980	-
Elektrischer Auszug für Smart-LED-TV 40"		-	980
Smart-LED-TV 40" ³⁹⁾		-	2.090
SAT-Anlage Teleco Flatsat Classic 85 mit CI-Slot ^{12) 23)}		3.450	3.450
Gesamtpreis Einzeloptionen		5.430	6.520
Paketpreis	38/46	4.190	4.900
Ihre Ersparnis		1.240	1.620
210213 AUFPREIS Sat-Anlage Teleco Flatsat Easy Skew Smart 90 / Twin LNB für zweiten TV ^{12) 23)}	2	360	360
210217 AUFPREIS Sat-Anlage Oyster Vision 85 mit Skew / Twin LNB für zweiten TV ^{12) 23)}	9	570	570

Art. Nr.	210580		210584
TV-Paket Schlafraum	Gewicht	Modelle: 50 LE, 61 XL LE	Modell: 64 XL QB
	kg	EUR	EUR
Carthago TV-Auszugssystem für TV-Schrank im Schlafraum ³⁶⁾		770	-
Smart-LED-TV 24" Schlafraum ^{23) 39)}		1.460	-
TV-Anschlussvorbereitung inkl. Kabel-Set im Baldachin und Abdeckblende		-	290
Smart-LED-TV 24" Schlafraum inkl. TV-Halter, Kontaktschalter ^{23) 39) 86)}		-	1.950
Gesamtpreis Einzeloptionen		2.230	2.240
Paketpreis	18/13	1.540	1.550
Ihre Ersparnis		690	690
210212 AUFPREIS Sat-Anlage Teleco Flatsat Easy Skew Smart 90 / Twin LNB für zweiten TV ^{12) 23)}	30	3.150	3.150
210216 AUFPREIS Sat-Anlage Oyster Vision 85 mit Skew und Twin LNB für zweiten TV ^{12) 23)}	37	3.460	3.460

Art. Nr.	210841		210842
Klima-Summer-Paket	Gewicht	Modell: 50 LE	Modelle: 61 XL LE, 64 XL QB
	kg	EUR	EUR
Dachklimaanlage Truma Aventa comfort ¹²⁾		2.710	2.710
Elektrische Dachmarkise (230 V) Kassette Alu, Tuch grau, Länge: 5,5 m ⁴³⁾		3.010	-
Elektrische Dachmarkise (230 V) Kassette Alu, Tuch grau, Länge: 6,0 m ⁴³⁾		-	3.330
Gesamtpreis Einzeloptionen		5.720	6.040
Paketpreis	90/95	4.650	4.900
Ihre Ersparnis		1.070	1.140

Artikel-Nr.		€ inkl. 19 % MwSt.	kg	I 50 LE	I 61 XL LE	I 64 XL QB
Fahrgestell Iveco Daily						
310010	Iveco Daily Version mit 6,7 t zul. Gesamtgewicht (anstelle 5,6 t), erhöhte Vorderachslast 2,4 t ³¹⁾	13.010	290	○	X	X
310263	Motor Iveco 21: 207 PS / 152 kW, Euro VI E, inkl. 8-Gang Wandlerautomatik ⁷⁰⁾	11.490	128	○	○	○
Iveco Daily 5,6 t: Basisfahrzeug-Komfort-Paket (Paket empfohlen!) ⁴³⁾						
330600	- Spurverbreiterung Vorder- und Hinterachse - Spezial-Komfort-Stoßdämpfer Vorder- und Hinterachse / Vollluftfederung Hinterachse - Alufelgen Vorderachse mit Bereifung 235/65 R 16C ²⁴⁾ - Auflastung Serienchassis 5,6 t (von 5,6 t auf 5,8 t)	12.220	42	○	-	-
Iveco Daily 6,7 t: Basisfahrzeug-Komfort-Paket (Paket empfohlen!) ⁴³⁾						
330606	- Spurverbreiterung Vorderachse - Spezial-Komfort-Stoßdämpfer Vorder- und Hinterachse / Vollluftfederung Hinterachse - Alufelgen Vorderachse, erhöhte Vorderachslast 2,6 t ²⁴⁾	13.370	65	○	○	○
310620	Differenzialsperre Hinterachse	1.190	11	○	○	○
331440	Anhängerkupplung (Anhängelast max. 3.260 kg bei Iveco Daily 5,6 t)	2.590	50	○	○	○
331340	Hydraulische 4-Kanal Hubstützanlage mit automatischer Nivellierung ^{40) 46) 48)}	9.190	130	○	○	○
410010	Einstiegsstufe Fahrerhaustüreinstieg elektrisch ein- und ausfahrbar ³⁴⁾	580	5	○	○	○
330070	Sitzheizung Fahrerhaus (Fahrer-/ Beifahrersitz) ⁶²⁾	800	2	○	○	○
Aufbau außen						
410150	Zusätzliche Sicherheitsschlösser in Fahrerhaus- und Aufbau	710	2	○	○	○
410260	Außenfarbkonzept „silverline“ (Fahrerhaus und Aufbau in silber) ²¹⁾	4.280	1	○	○	○
410601	Dachmarkise Kassette Alu, Tuch grau, Länge: 5,5 m	2.340	55	○	○	○
410640	Elektrische Dachmarkise (230 V) Kassette Alu, Tuch grau, Länge: 5,5 m ⁴³⁾	3.010	60	●	○	○
410670	Elektrische Dachmarkise (230 V) Kassette Alu, Tuch grau, Länge: 6,0 m ⁴³⁾	3.330	65	-	●	●
410690	LED-Lichtband an Dachmarkise	350	5	○	○	○
410710	Doppelboden-Stauraumauszugssystem mit vier Transportboxen ⁵⁹⁾	990	20	○	○	○
Elektrik						
510040	3. Gel-Batterie, gesamt: 3 x 80 Ah ⁹⁴⁾	660	25	○	○	○
510061	Elektroleistungspaket Iveco Daily 6,7 t: gesamt 4 x 80 Ah Gelbatterien, inkl. Ladegerät 44 Ah	1.120	50	○	○	○
510054	Lithium-Ionen-Batterie 150 Ah inkl. Batteriecomputer und sep. Touch-Display ⁵⁵⁾	2.200	-34	○	○	○
510055	2. Lithium-Ionen-Batterie 150 Ah, insgesamt 300 Ah, inkl. Batteriecomputer ⁵⁵⁾	2.410	16	○	○	○
510081	Solaranlage: 2 x 110 Watt ¹²⁾	1.990	13	○	○	○
510101	Solaranlage: 1 x 135 Watt ¹²⁾	1.490	15	○	○	○
510121	Solaranlage: 2 x 135 Watt ¹²⁾	2.390	30	○	○	○
510180	Spannungswandler 12 V auf 230 V, 1.800 W mit Netzvorrangschaltung	1.950	10	●	●	●
510255	Steckdosenpaket mit Zusatzsteckdosen (3 x 230 V, 2 x USB) ⁴⁵⁾	490	3	○	○	○
510201	Alarmanlage Carthago Security ³⁵⁾	1.420	3	○	○	○
510500	Elektrische Frontscheibenheizung mit Zeitsteuerung	1.290	-	○	○	○
Gas Wasser Sonstiges						
610021	Gasfilter für Truma DuoControl CS (empfohlen) ⁹⁵⁾	220	0,5	○	○	○
610120	Gas-Außenanschluss hinter Doppelboden-Außenstauraum Beifahrerseite	270	5	○	○	○
610060	Gasfesttank, mit Eis-Ex-Reglerbeheizung, 60 l Inhalt ^{40) 46)}	2.240	50	○	○	○
610260	Toilette Thetford mit Umpumpsystem und Fäkaltank ^{16) 74)}	3.150	30	○	○	○
610243	Keramik-Festtanktoilette: Fassungsvermögen 120 l ⁶¹⁾	2.950	25	○	○	○
610300	Spülvorrichtung Fäkaltank mit Grauwasser durch Umpumpen	990	5	○	○	○
610500	Aluriffelblechboden für Rollergarage	180	20	○	○	○
610520	Tresor (Montage im Doppelboden, grundrissabhängig)	520	10	○	○	○

Artikel-Nr.		€ inkl. 19 % MwSt.	kg	I 50 LE	I 61 XL LE	I 64 XL QB
Küche Geräte						
550020	Küchenarbeitsplatte in hochwertigem Corian	1.590	10	○	○	○
550081	Tec-Tower Kühlschrankskombination 153 l mit separatem Gasbackofen ⁷⁵⁾	880	20	○	○	○
550284	Kaffeekapselmaschine mit Anschluss-Set inkl. Kapselhalter und Tassen-Set ⁹⁶⁾	570	3	●	●	●
Heizung Klima						
650190	Additive Warmwasser-Fußbodenheizung: Heizschlangen in Wohnsitzgruppe ⁹¹⁾	580	10	○	○	○
650260	Dachklimaanlage Truma Aventa Comfort ¹²⁾	2.710	31	●	●	●
Multimedia						
710029	Mediacenter Pioneer 9" inkl. Navi, Reisemobil-Routenführung, DAB+ ¹⁹⁾	1.560	-	○	○	○
710180	Rückfahrkamerasystem mit Doppellinse, Shutter inkl. 7" Farbmonitor ⁸³⁾	1.840	7	○	○	○
710548	Smart-LED-TV 32" für TV-Auszugssystem ³⁹⁾	1.980	10	●	-	-
710505	Smart-LED-TV 40" inkl. elektrischem Auszugssystem ³⁹⁾	3.070	18	-	●	●
710471	Carthago TV-Auszugssystem für TV-Schrank Schlafraum ³⁶⁾	770	8	●	●	-
710477	TV-Anschlussvorbereitung Schlafraum inkl. Kabelset und Abdeckblende	290	3	-	-	●
710470	Smart-LED-TV 24" für TV-Schrank im Schlafraum ^{23) 25) 39) 87)}	1.460	10	●	●	-
710478	Smart-LED-TV 24" Schlafraum inkl. TV-Halter, Kontaktschalter Strom, TV-Signal ^{23) 39) 86)}	1.950	10	-	-	●
710575	Service-Kamera am Ablaufrohr Abwassertank ⁸⁵⁾	570	0,5	○	○	○
Sat-Anlagen						
750041	Sat-Anlage Teleco Flatsat Classic 85 mit CI-Slot ^{12) 23)}	3.450	28	●	●	●
750046	Sat-Anlage Teleco Flatsat Easy Skew Smart 90 / Twin LNB für zweiten TV ^{12) 23)}	3.810	30	○	○	○
750086	Sat-Anlage Oyster Vision 85 mit Skew / Twin LNB für zweiten TV ^{12) 23)}	4.020	37	○	○	○
Interieur						
810032	Stilwelt linea nobile ⁷⁹⁾	690	-	○	○	○
810100	Teppichboden für Wohnraum	370	6	○	○	○
810120	Teppichboden für Fahrerhausbereich	190	1	○	○	○
810465	„Sky Dream Comfort“ Fahrerhaus inkl. zwei Panorama-Dachfenster (anstelle Hubbett) ⁷⁶⁾	2.290	10	○	○	○
810361	Hubbett elektrisch bedienbar inkl. Unterfederungssystem Carawinx	1.650	10	○	○	○
810580	Wohnsitzgruppe umbaubar zur Schlafmöglichkeit ⁶⁹⁾	590	10	○	○	○
810830	Wohnraumtisch ausziehbar	800	1	-	○	○
810660	5. Sitzplatz Seitensitzbank mit 3-Punkt Gurt ^{5) 4) 59)}	1.030	10	○	-	-
810662	5. Sitzplatz Seitensitzbank mit 3-Punkt Gurt ^{5) 27)}	1.030	10	-	○	○
Wohnraumstoffe						
850600	Barcelona (23)- Antara-Stoff-Kombination	Serie	-	X	X	X
850610	Venezia- Antara-Stoff-Kombination	Serie	-	X	X	X
850710	Teilleder Elfenbein- Leder-Stoff-Kombination	1.490	7	○	○	○
850720	Teilleder Macchiato (23)- Leder-Stoff-Kombination	1.490	7	○	○	○
850670	Teilleder Elfenbein Supreme- Leder-Stoff-Kombination	2.300	7	○	○	○
850680	Teilleder Sand Supreme- Leder-Stoff-Kombination	2.300	7	○	○	○
850690	Leder Elfenbein	3.680	10	○	○	○
850730	Leder Sand	3.680	10	○	○	○
850740	Leder Macchiato	3.680	10	○	○	○
850750	Leder Sand Performance	4.250	10	○	○	○
850760	Leder Macchiato Performance	4.250	10	○	○	○
850501	Schlafwelt & Deko-Set: Dekokissen, Wohndecke, Spannbettlaken-Set ²⁶⁾	410	7	○	○	○

Lounge-Rundsitzgruppe im Heck mit elektrisch ausfahrbarer Fernsehliege, einzigartiges 4-Raum-Konzept

Wohnraumkonzept:



- Lounge-Rundsitzgruppe im Heck mit elektrisch ausfahrbarer Fernsehliege (optional), erhöhtem Küchentresen in Vertikalwellenform und einzigartigem 4-Raum-Konzept
- 40" Flachbildschirm elektrisch ausfahrbar (optional)
- Unter Lounge-Rundsitzgruppe integrierte Pedelec- / Rollergarage mit Innenhöhe von 114 cm (53 L bis zu 145 cm)
- Elektrisch absenkbares Längseinzelbett mit großzügigem Liegemaß und durchgängiger Liegefläche von 200 / 195 x 210 cm, tief absenkbar für bequemen Betteinstieg über ausziehbare Einstiegstreppe, große Sitzhöhe

Doppelboden-Keller mit riesigem, beheiztem Stauraum:



- Nutzhöhe bis zu 50 cm (Fiat) / 57 cm (Iveco)
- Außenzugang über mehrere große Klappen
- Komfortabler Innenzugang über große Wohnraumbodenklappen
- Doppelboden-Außenstauraum extratief (Höhe 63 cm, Breite 110 cm) auf Fahrer- und Beifahrerseite
- Großer, zentraler Durchladerraum (Innenhöhe 36 cm (Fiat), 33 cm (Iveco)) mit großem Stauraumkeller (Nutzhöhe 36 cm (Fiat), 33 cm (Iveco)), bequem beladbar auch durch die XL-Aufbautür über große, aufstellbare Wohnraumbodenklappen
- Gesamter Doppelboden beheizt mit Klimateststoppfunktion

Technik und Autarkie:



- Große Frisch- und Abwasservorräte (210 l / 155 l)
- Wasserablasszentrale im Doppelboden-Keller (Eingangsbereich)
- Alde Warmwasser-Heiztechnik mit Wärmebooster im Fahrerhaus
- Echte Warmwasserfußbodenheizung in Lounge-Rundsitzgruppe im Heck

III Basisfahrzeug

- Carthago Full-LED-Frontscheinwerfer (Abblend- und Fernlicht) inklusive LED-Tagfahrlicht
- Nebelscheinwerfer
- Kraftstofftank 90 l
- 16 Zoll Stahlfelgen

Fiat Ducato mit AL-KO-Tiefrahmen Carthago Spezial

- Motor: Diesel 2,2 l Multijet 3 mit AdBlue (19 l), 180 PS / 132 kW, 4 Zylinder, 380 Nm, Euro 6d Final, 6-Ganggetriebe, Frontantrieb
- Modell 53: Fiat Ducato AL-KO-Tiefrahmen Einzelachser, Modell 53 L: Fiat Ducato AL-KO-Tiefrahmen Doppelachser
- Verstärkte Vorderachsfeder mit Achslasterhöhung auf 2,3 t
- Start-Stopp-System
- Seitenwindassistent (Modell 53), Tempomat, ABS, ESP, ASR, elektronische Wegfahrsperrung, Hillholder, Hill Descent Control, Traction Plus, Stabilitätskontrolle für Anhänger, Kollisions-Bremssystem⁶⁵⁾
- Airbag Fahrer / Beifahrer¹¹⁾
- Klimaanlage manuell
- Handschuhfach
- Radzierblenden mit Carthago Schriftzug
- Schmutzfänger an Vorder- und Hinterachse
- Pannenset Fix & Go

Iveco Daily

- Motor: HPI Diesel 3,0 l mit AdBlue (20 l), 156 PS / 115 kW, Euro VI E, 6-Ganggetriebe, Heckantrieb
- Modell 53: Iveco Daily 5,6 t (zul. Gesamtgewicht Serie 5,6 t, Option 5,8 t)
- Modell: 53 L: Iveco Daily 6,7 t (zul. Gesamtgewicht Serie 6,7 t)
- Hochrahmen mit Zwillingsbereifung Hinterachse
- Vorderachse mit Einzelradaufhängung und Drehstabfederung, Doppelquerlenker und erhöhter Achslast, Hinterachse Starrachse mit Parabelfederung
- ESP, ABS, elektronische Wegfahrsperrung, ASR, Hillholder
- Tempomat
- Assistenz Display (zentrales TFT-Cluster)
- Vorbereitung Anhängerkupplung (Ausschnitt im GFK-Heck mit Elektroverlegung)
- Ersatzrad mit Halter unter Garagenboden
- Schwerlastrollen Heck

IV Karosseriebau der Liner-Premiumklasse

- 10 Jahre Dichtigkeitsgarantie
- Holzfrier Karosseriebau mit GFK-Dach- und Bodenbelag
- Dach-Wandverbindung über Dachrundung und Tragholme
- Dachsystemschienen seitlich mit Regenwasserableitung
- Seiten- und Heckwand mit Aluminium auf Außen- und Innenseite
- RTM-Hartschaum-Isolierkern in Dach, Boden und Seitenwand
- Boden-Seitenwandverbindung über vollflächig verklebte Aluminium-Tragholme mit zusätzlichem Kältestopp
- Gesamtwand- und Dachstärke 38 mm
- Karosserie mit geprüfem Blitzschutz / Faraday-Käfig
- Außenklappen aus original Seitenwandmaterial „Carthago Isoplus“
- Klappendichtung innen- und außenliegend, äußere Dichtung als Schwallwasserschutz
- Außenklappen und Aufbautür mit innenliegenden Scharnieren
- Tankdeckel Kraftstoff flächenbündig in Seitenwand eingelassen
- Seitenschürzen segmentiert aus Aluminium-Profil (Fiat)
- GFK-Busheck doppelschalig isoliert, separate Heckstoßstange
- Carthago Rückleuchten mit LED-Lauflichtblinker
- Aufbaufenster Seitz de Luxe, kältebrückenfreier Doppelrahmen mit Isolierverglasung und planer Außenscheibe, Fliegengitterrollo und Verdunklungsplissee
- LED-Außenleuchte über Aufbautür mit Regenabtropfkante
- Einstiegsstufe Aufbautür elektrisch ausfahrbar inklusive Warnsummer

Fahrerhaus

- Armaturenbrett nach vorn tief abgesenkt (Fahrbahnsichtkontakt Fiat 2,77 m)
- Extrahohe und nach unten gezogene Panoramafrontscheibe
- Design-Bugmaske „exklusive“ über Frontscheibe mit Schwarzfeld
- Motorhauben-Design „Liner“- optische Frontscheibenverlängerung
- Frontscheibenplissee mit Isolier-Hohlwabenstruktur
- Verdunklungsplissee hinter Seitenscheiben (seitlich bedienbar)
- Spiegelarmverlängerung mit Funktion Regenwasserableitung (Iveco Daily)
- Frontmaske in GFK, zweischalig isoliert
- Fahrerhaustür mit Sicherheitsdoppelverriegelung, elektrisch bedienbarem Fensterheber, Regenrinne
- Gegenläufige Reisebus-Scheibenwischeranlage (Iveco)
- Schallsicherungsmaßnahmen Motorraum
- Fahrer- und Beifahrerkomfortsitze Aguti „Roadliner“ mit Carthago Label, in Wohnraumstoff, gepolsterten Armlehnen
- Armaturenbrett mit beledertem Formteil, praktischem Sideboard sowie Vorbereitung für integrierten Rückfahrkamerasmonitor und Trinkflaschenhalter
- Hubbettunterverkleidung beledert inkl. Sonnenblenden, mit indirekter Beleuchtung und LED-Lichtspots
- Sideboard auf Beifahrerseite mit zwei Heizkonvektoren und darüberliegendem Stauraum

Fahrerhaus-Thermokonzept

- Isolierdoppelverglasung Fahrerhaus: Seiten- und Türfenster
- Konvektorenpaket mit 2-Stufen-Gebläse (Booster) unter Fahrersitz
- Armaturenbrettoberfläche gezielt beheizt für zusätzliche Erwärmung des Fahrerhausbereiches (Flächenheizungseffekt): integrierte Heizkonvektoren mit Zirkulationsleitblech (Doppel-Konvektoren auf Fahrer- und Beifahrerseite)
- Türeinstieg Fahrerhaus: gezielte Beheizung mit zusätzlichem Konvektor

Doppelboden-Keller

- Nutzhöhe bis zu 50 cm (Fiat) bzw. 57 cm (Iveco)
- Außenzugang über mehrere große Klappen
- Innenzugang über große Wohnraumbodenklappen
- Zentraler Durchladerraum (Innenhöhe 36 cm (Fiat) bzw. 33 cm (Iveco)) mit großem Stauraumkeller (Nutzhöhe 36 cm (Fiat) bzw. 33 cm (Iveco))
- Beheizter und beleuchteter Durchladestauraum Doppelboden-Bodenklappe im Bereich des Umkleidezimmers (36 cm Nutztiefe) für bequemes Entladen des Doppelbodenstauraumes

Große Rollergarage

- Modell 53: Pedelec-Rollergarage (Modell auf Fiat inklusive Radabsenkung auf der Beifahrerseite), Innenhöhe 114 cm (= maximale Lenkerhöhe Pedelec / Roller Beifahrerseite), Garagenhöhe außerhalb der Radmulde 93,5 cm (Fiat) bzw. 105,5 cm (Iveco)
- Modell 53 L: extragroße Rollergarage, Innenhöhe bis 128 cm (Fiat) bzw. 145 cm (Iveco)
- Rollergarage belastbar bis 450 kg (Modell 53 Fiat: 350 kg)
- Große Garagenklappen Beifahrer- und Fahrerseite, mit Gasdruckdämpfern
- Garagenboden mit GFK auf Ober- und Unterseite, Antirutschbelag
- Rundum frostsicher isoliert und beheizt
- Verzurrsystem über Aluminium-Tragholm inklusive acht Verzurrösen
- Außendusche in Rollergarage auf Beifahrerseite (warm / kalt)

Interieur

- Stilwelt siena bicolor: Möbeldekor Sommerkastanie mit Dachschrankfronten in Bicolor-Optik mit Hochglanz-Elfenbein
- Dachschrank- und Küchenfronten im Yacht-One-Design Hochglanz-Elfenbein

Wohnraum

- Wand- und Dachinnenseite mit Mikrofaser-Klimawandbelag
- Panoramadachluke Heki III über Lounge-Rundsitzgruppe
- Drei große Panoramafenster in Lounge-Rundsitzgruppe
- Luxus-Wohnraumbereich, zweifach verschiebbar (über Fußpedal)
- Sitzpolster mit Mehrlagen-Premiumschaumkern und Rückenstützfunktion
- Doppelverbindungstechnik „Durafix“: Möbelteile verschraubt und verzapft
- Klappenschließer mit Softdämpfung
- Raffrollosystem vertikal verstell- und fixierbar an Wohnraumfenster
- Modell 53 L: zusätzliche Ablagefläche hinter der Lounge-Rundsitzgruppe inklusive Zugang zu zusätzlichem Stauraum über zwei Stauklappen, zwei beleuchtete Glasvitrinen für sechs Wein- und sechs Trinkgläser hinter der Lounge-Rundsitzgruppe inklusive ausziehbarem Weinfach
- Exklusives Wohnraum-Sideboard mit zwei Schubladen und großer Schranktür

Küche

- Erhöhter Küchentresen in Vertikalwellenform zur optischen Raumteilung mit großem Vorratsschrank und gegenläufiger Schiebetür
- Küchenarbeitsoberfläche in Dekor Savannah mit Corian-Abtropfkante
- Arbeitsfläche unterleuchtet mit LED-Lichtband
- Küchenauszüge rollengelagert „easy glide“ mit Soft-Close-Einzug
- Zwei getrennte Abfallbehälter im Küchentresen integriert
- Elektrische Zentralverriegelung im Küchenbereich inklusive Küchentresen, Küchenschubladen, Küchendachschränke
- Separate Besteckschublade mit Einteilung, Flaschenaufnahme
- 3-Flammen-Herd „Profi Gourmet“ mit Glasabdeckung, robustem Gussrost und reinigungsfreundlichem Glasboden
- Edelstahl-Rundspüle in Arbeitsoberfläche eingelassen, mit multifunktionaler Spülenabdeckung inklusive Wandaufnahme zur Arbeitsflächenenerweiterung
- Design-Wasserarmatur aus Metall mit Ausziehbrause
- Küchenrückwand in Dekorglas Creme
- Großer Kühlschrank mit beidseitiger Türöffnung, separatem Gefrierfach, automatischer Energiequellensuche 12 V / 230 V / Gasbetrieb
- Apothekerschrank ausziehbar
- Elektrischer Dachhaubenlüfter

Bad & Umkleidezimmer

Umkleidezimmer & Raumtrennung

- Umkleidezimmer inkl. Dachluke Mini-Heki mit massiver Holz-Schiebetür vor dem Fahrerhaus- Raumbadtür als Raumtrennung zur Wohnküche
- Wäscheschrank mit drei Schubladen
- Raumhoher Kleiderschrank mit zwei Kleiderstangen und Regalboden, im Umkleidezimmer integriert

Raumbad mit separatem Duschaum

- Duscheinlage wasserfest in Wohnraumbodendesign
- Regendusche mit Dachhaube, Stehhöhe 1,98 m
- Duschwanne und Duschecksäule in dunkler Granitoptik, Duschwände in Marmor Design inkl. Kleiderhaken
- Handbrause höhenverstellbar an Chromstange
- Waschtischunterschrank mit Toilettenpapierhalter, Spiegelstauschrank

Schlafen

Einzelbett-Hubbett elektrisch über Fahrerhausbereich

- Medizinisch empfohlenes, punktelastisches Schlafsystem Carawinx, beheizt und unterlüftet mit 7-Zonen-Qualitäts-Kaltschaummatratze
- Extratiefe Absenkung des Bettes mit wackelfreier Auflage: Aufstieg über seitlich ausziehbare Einstiegstreppe mit extrahoher Kopffreiheit
- Offene Buchablage unterhalb des Hubbetts inklusive LED-Beleuchtung
- Durchgängige Liegefläche mit Liegelängen von bis zu 200 cm, Breite 210 cm
- Schiebetür unterhalb des Hubbetts zur Kälteabschottung vom Fahrerhaus
- Seitenfenster Fahrer- und Beifahrerseite im Fahrerhaus
- Dachluke Mini-Heki

Bordtechnik

Wasser

- Frisch- und Abwassertank im beheizten Doppelboden-Keller, Reinigungsöffnung über Wohnraumbodenklappen bzw. Rollergarage (modellabhängig)
- Kugel-Ablasshähne frostsicher im Doppelboden-Keller positioniert (Wasserablasszentrale)
- Wartungsarmes Druckwasserpumpensystem
- Abwasserschlauch-Set mit Bajonettanschluss

Gas

- Außenliegender, niedrig positionierter Gasflaschenkasten
- Aufnahme 2 x 11 kg Gasflaschen
- Gasabsperrhähne im Küchenbereich

Elektrik

- Elektrozentrale gut zugänglich in Rollergarage inklusive Ladegerät / Sicherungen / FI-Schutzautomat, Ladeautomatik 22 A, elektronische Regelung, Abschaltautomatik bei Unterspannung, inklusive Ladefunktion Startbatterie
- Batteriezentrale beheizt, 2 x 80 Ah Gel-Batterien, im Doppelboden, Zugang durch Doppelbodenstauraum Beifahrerseite, Stromhauptschalter
- Multifunktions-Panel hinter Technikblende über Eingangstür
- 230 V Steckdose im Sitzgruppenbereich (Modell 53: 1 x, Modell 53 L: 2 x), Eingangsbereich, Küche, Bad, Rollergarage
- 12 V Steckdose im Fahrerhaus (Fiat: 2 x, Iveco: 1 x), Rollergarage
- USB-Steckdose im Fahrerhaus (Fiat: 2 x, Iveco: 3 x), Sitzgruppenbereich 2 x (Modell 53 L), Schlafbereich

Innovatives Lichtkonzept

- Beleuchtungssystem mit zahlreichen LED-Lichtspots im Fahrerhaus, Küchen-, Wohn- und Umkleidebereich stufenlos dimmbar
- LED-Lichtspots im Wohnbereich über Lounge-Rundsitzgruppe
- Deckenbaldachine mit zusätzlichen LED-Lichtspots und indirekter LED-Beleuchtung
- LED-Akzentlicht mit Hinterleuchtung im Eingangsbereich
- LED-Akzentlicht mit Hinterleuchtung in Badrundwand
- Nachtbeleuchtung am Fußboden mit LED-Spots, schaltbar vom Eingangsbereich- und Sitzgruppenbereich

TV

- Anschlussvorbereitung für 40"-Smart-LED-TV in Lounge-Rundsitzgruppe

Alde Warmwasser-Heiztechnik

- Alde Warmwasserheizung, Betrieb 230 V Strom oder Gas, inklusive 230 V Heizpatrone, Warmwasserboiler, Entlüftungsventile, zahlreiche Heizkonvektoren in Fahrerhaus, Armaturenbrett, Wohnraum, Doppelboden und Rollergarage
- Fußbodenheizungseffekt durch beheizten Klimaspeicher-Doppelboden-Keller
- Additive Warmwasser-Fußbodenheizung: zusätzliche Heizschlangen im Doppelbodenbereich Lounge-Rundsitzgruppe
- Armaturenbrett gezielt beheizt zur zusätzlichen Erwärmung des Fahrerhausbereiches: isolierte Sandwichfläche unter Armaturenbrett mit Warmwasser-Heizschlangen für Flächenheizung
Booster: Konvektorenpaket mit 2-Stufen-Gebläse unter Fahrersitz, Zusatzkonvektor im Türeinstieg

! Wir empfehlen Ihnen, bei Ihrem Handelspartner den zum Zeitpunkt des Vertragsabschlusses geltenden Preis zu erfragen! ¹⁰⁵⁾

Fiat Modelle:
Motor 180 PS in Serie

⚖ Bitte lesen Sie sich die rechtlichen Hinweise zu gewichtsbezogenen Angaben auf den Seiten 3-6 vor Vertragsabschluss aufmerksam durch!

QR Alternativ können Sie den QR-Code abschnappen und erhalten ebenfalls alle wichtigen Hinweise rund um das Thema Gewicht!



	I 53		I 53 L	
Basisfahrzeug	Fiat Ducato	Iveco Daily	Fiat Ducato	Iveco Daily
Serienfahrgestell	AL-KO-Tiefrahmen 40 heavy	Leiterrahmen 5,6 t	AL-KO-Tiefrahmen DA 40 heavy	Leiterrahmen 6,7 t
Basismotorisierung	Diesel 2,2 l (180 PS / 132 kW)	Diesel 3,0 l (156 PS / 115 kW)	Diesel 2,2 l (180 PS / 132 kW)	Diesel 3,0 l (156 PS / 115 kW)
Länge / Breite / Höhe (mm) ^{1) 2) 3)}	7830 / 2270 / 3080	7845 / 2270 / 3125	8530 / 2270 / 3090	8545 / 2270 / 3290
Radstand (mm)	4543	4750	4543 / 800	4750
Doppelbodenhöhe / Doppelboden-Kellerstauraum (mm)	360 / 360	330 / 330	360 / 360	330 / 330
Stehhöhe im Wohnraum / Lounge-Rundsitzgruppe im Heck (mm)	1980 / 1820		1980 / 1820	
Heckgarage Innenhöhe	935 / 1140	1055 / 1140	935 / 1280	1150 / 1450
Türbreite /-höhe Heckgarage Beifahrerseite (mm)	1150 x 1150	1150 x 1280	1150 x 1150	1150 x 1280
Türbreite /-höhe Heckgarage Fahrerseite (mm)	1150 x 1150	1150 x 1280	1150 x 1150	1150 x 1280
Techn. zul. Gesamtmasse (kg) ⁹⁾	4.500 / 4.800 ¹	5.600 / 5.800 ¹	5.000 / 5.500 ¹	6.700
Masse in fahrbereitem Zustand (kg) ⁶⁾	3.875 (3.681-4.069)	4.205 (3.995- 4.415)	4.206 (3.996-4.416)	4.565 (4.337- 4.793)
Herstellerseitig festgelegte max. Masse für Zusatzausrüstung in Serie (kg) ⁷⁾	433	1.202	594	1.932
Anhängelast max. (kg) ¹⁰⁾	1.800	3.500	1.800	3.500
Max. Anzahl Sitzplätze im Fahrbetrieb mit 3-Punkt-Gurt (Serie / Option) ⁵⁾	2 / 4		2 / 4	
Schlafplätze (Serie / Option)	2 / 4		2 / 4	
Maße Hubbett elektrisch (mm)	2000 / 1950 x 2100		2000 / 1950 x 2100	
Maße Bettumbau Sitzgruppe (mm) *	2000 x 1470 / 1310		2000 x 1470 / 1310	
Kühlschrank Volumen / davon Frosterfach (l)	153 / 29		153 / 29	
Heizungssystem	Alde WW		Alde WW	
Frischwasservolumen (l) ⁵²⁾	210		210	
Frischwasservolumen bei Fahrbefüllung (l)	50		50	
Abwasservolumen (l)	155		155	
Batteriekapazität (Ah)	2 x 80		2 x 80	
Steckdosen 230 V / 12 V / USB	5 / 3 / 3	5 / 2 / 4	7 / 3 / 5	7 / 2 / 6
Artikel-Nr.	133000	133500	133010	133510
Listenpreis inkl. 19 % MwSt. (€) inkl. Zulassungsunterlagen	182.850	196.630	192.940	214.080

¹ Option Auflastung
* i.V.m. Sonderausstattung

² Die Fahrzeug-Gesamtbreite entspricht dem Maß von Außenwand zu Außenwand gemessen (Radläufe seitlich bei Iveco Daily ca.: + 110 mm; bei Fiat Ducato ca. 70 mm).

Art. Nr.		216130	212140
Super-Paket	Gewicht	Fiat	Iveco
	kg	EUR	EUR
Chassis-Optionen			
Klimaautomatik Fahrerhaus ³³⁾		540	1.880
Ladebooster ⁴⁷⁾		210	-
ESP mit Traction Control und Bergabfahrhilfe ⁴¹⁾		Serie	780
Lederlenkrad mit Option Multifunktionstasten (bei Schaltgetriebe inkl. Leder-Schalthebel)		-	970
Elektrische Feststellbremse		-	910
Fahrerhauskomfortsitze mit Neigungsverstellung (vorn), Fiat inkl. Höhenverstellung (hinten)		580	580
Kurbel-Heckstützen zur Wankstabilisierung im Stand		440	460
Armaturenbrettveredelung mit Applikationen in Chrom		-	270
Armaturenbrettveredelung: Lüftungsgitter in Chrom		240	-
Aufbau-Optionen			
Busspiegel „Carthago best view“ mit Einstiegsbeleuchtung, elektrisch verstell- und beheizbar		410	410
XL-Aufbautür „Safetylux“ (B: 63 cm) mit Sicherheitsdoppelverriegelung und „coming home“ ¹⁷⁾		1.720	1.720
Zentralverriegelung für Fahrerhaus- und Aufbau- u. Rollergerägenklappen ⁹⁸⁾		1.150	1.150
Rollergerägen-Upgrade mit Nadelfilz und Befestigungssystem		350	350
SOG-Toilettenentlüftung über Dachkamin		370	370
Alde Wärmetauscher (Nutzung Motorwärme)		1.180	1.180
Truma DuoControl CS ⁷³⁾		440	440
Carthago 3er Schiffsuhren-Set		320	320
USB-Steckdose im Sideboard Lounge-Rundsitzgruppe im Heck		110	110
Vorbereitung Solaranlage		240	240
Vorbereitung Sat-Anlage		240	240
Vorbereitung Rückfahrkamera (Einzellinse)		240	240
Toilette Thetford C260 mit Keramikeinsatz ⁹²⁾		230	230
Radio / Moniceiver Pioneer 6,8“ inkl. DAB+, Radiovorbereitung, Dachantenne, Lautsprecher (6 x) ^{80) 88)}		1.100	1.100
Rückfahrkamerasystem mit Einzellinse, inkl. 7" Farbmonitor seitlich im Armaturenbrett		1.150	1.150
Gesamtpreis Einzeloptionen		11.260	15.100
Paketpreis	95/100	8.090	10.190
Ihre Ersparnis		3.170	4.910
210330 AUFPREIS Mediacenter Pioneer 9" inkl. Navi, Reisemobil-Routenführung, DAB+ ¹⁹⁾	-	910	910
210300 AUFPREIS Rückfahrkamera mit Doppellinse anstelle Einzellinse ⁸³⁾	1	690	690

Art. Nr.		212312	
Fahrerassistenz-Paket Iveco ⁵⁶⁾	Gewicht		
	kg	EUR	
Notbremsassistent mit City Brake (AEBS)			✓
Abstandsregeltempomat (ACC) mit Staufunktion			✓
Automatische Fernlichtaktivierung			✓
Aktiver Spurhalteassistent mit Warnton			✓
Reifendruckkontrollsystem			✓
Regensensor mit automatischem Abblendlicht			✓
Paketpreis	4	8.490	

Art. Nr. 216009

Infotainment-Paket Fiat*	Gewicht	
	kg	EUR
Digitales Kombiinstrument mit Farbdisplay im Armaturenbrett ¹⁰⁴⁾		✓
Lenkrad und Schaltknäuf in Leder inkl. Multifunktionstasten		✓
Multimediasystem Fiat 10,1" inkl. Navi, Reisemobil-Routenführung und DAB+ ⁵¹⁾		✓
Paketpreis	2	2.790

* Das Multimediasystem Fiat 10,1" ersetzt das Radio / Moniceiver Pioneer 6,8" und wird preislich berücksichtigt. Infotainment-Paket Fiat nicht möglich i.V.m. Mediacenter Pioneer 9"

Art. Nr. 212500

Paket Aufbau für Luxus	Gewicht	
	kg	EUR
Elektrische Zuziehhilfe zum leisen Schließen		✓
Zusätzliche LED-Beleuchtung im Türfenster für Funktion „coming & leaving home“		✓
Schlüsselloses Zugangssystem via RFID-Chip (2x)		✓
Elektrische Türöffnungsunterstützung von innen und außen		✓
Paketpreis	2	1.110

Art. Nr. 210730

Paket Küche / Kaffee	Gewicht	
	kg	EUR
Spannungswandler 12 V auf 230 V, 1.800 Watt, Netzvorrangschaltung		1.950
Kaffeekapselmaschine mit Anschluss-Set inkl. Auszugssystem im Dachschränk in Vertikalwellenform		320
Gesamtpreis Einzeloptionen		2.270
Paketpreis	12	1.930
Ihre Ersparnis		340

Art. Nr. 210562

Sat- und TV-Paket	Gewicht	
	kg	EUR
Elektrischer Auszug für Smart-LED-TV 40"		980
Smart-LED-TV 40" ³⁹⁾		2.090
Sat-Anlage Teleco Flatsat Classic 85 mit CI-Slot ^{12) 23)}		3.450
Radio inkl. Vorbereitung in Lounge-Rundsitzgruppe, DAB+ mit CD ⁸¹⁾		690
Gesamtpreis Einzeloptionen		7.210
Paketpreis	51	5.290
Ihre Ersparnis		1.920
210213 AUFPREIS Sat-Anlage Teleco Flatsat Easy Skew Smart 90 / Twin LNB für zweiten TV ^{12) 23)}	2	360
210217 AUFPREIS Sat-Anlage Oyster Vision 85 mit Skew / Twin LNB für zweiten TV ^{12) 23)}	9	570

Art. Nr.

210583

TV-Paket Schlafraum / Fahrerhaus (nicht i.V.m. Büro- und Fernsehzimmer-Paket)	Gewicht	
	kg	EUR
TV-Halter starr im Schlafraum / Fahrerhaus ³⁶⁾		500
Smart-LED-TV 24" inkl. Lautsprecher ^{23) 39)}		1.460
Gesamtpreis Einzeloptionen		1.960
Paketpreis	14	1.420
Ihre Ersparnis		540
210212 AUFPREIS Sat-Anlage Teleco Flatsat Easy Skew Smart 90 und Twin LNB für zweiten TV ^{12) 23)}	30	3.150
210216 AUFPREIS Sat-Anlage Oyster Vision 85 mit Skew und Twin LNB für zweiten TV ^{12) 23)}	37	3.460

Art. Nr.

210585

Büro- und Fernsehzimmer-Paket (nicht i.V.m. TV-Paket Schlafraum / Fahrerhaus)	Gewicht	
	kg	EUR
TV-Halter höhenverstellbar über Wandprofilschiene im Schlafraum / Fahrerhaus ³⁶⁾		✓
Smart-LED-TV 24" inkl. Lautsprecher ^{23) 39)}		✓
Fahrer- und Beifahrersitz drehbar		✓
Ausziehbare Tischfläche aus Sideboard Beifahrerseite		✓
Steckdosen-Set 230 V und USB bei Sideboard Beifahrerseite		✓
Paketpreis	44	2.790
210212 AUFPREIS Sat-Anlage Teleco Flatsat Easy Skew Smart 90 / Twin LNB für zweiten TV ^{12) 23)}	30	3.150
210216 AUFPREIS Sat-Anlage Oyster Vision 85 mit Skew und Twin LNB für zweiten TV ^{12) 23)}	37	3.460

Art. Nr.

210841

210842

Klima-Summer-Paket	Gewicht	Modell: I 53	Modell: I 53 L
	kg	EUR	EUR
Dachklimaanlage Truma Aventa comfort ¹²⁾		2.710	2.710
Elektrische Dachmarkise (230 V) Kassette Alu, Tuch grau, Länge: 5,5 m ⁴³⁾		3.010	-
Elektrische Dachmarkise (230 V) Kassette Alu, Tuch grau, Länge: 6,0 m ⁴³⁾		-	3.330
Gesamtpreis Einzeloptionen		5.720	6.040
Paketpreis	90/95	4.650	4.900
Ihre Ersparnis		1.070	1.140

Artikel-Nr.		€ inkl. 19 % MwSt.	kg	153	153 L	153	153 L
						Fiat	Iveco
Fahrgestell Fiat Ducato							
310026	Motor 180 PS / 132 kW, Euro 6d Final, man. Schaltgetriebe ⁶⁷⁾	Serie	-	X	X	-	-
310027	Motor 180 PS / 132 kW, Euro 6d Final, 9G-Wandlerautomatik ⁶⁷⁾ **	3.990	-5	○	○	-	-
310041	Motor 180 PS / 132 kW, Euro VI E (heavy duty), 9G-Wandlerautomatik ⁶⁷⁾	4.250	-5	-	○	-	-
330340	16 Zoll Alufelgen Fiat	890	-8	○	-	-	-
330345	16 Zoll Alufelgen Fiat (Doppelachser)	1.290	-12,5	-	○	-	-
311816	AL-KO „ACS“ High Performance Federbein Vorderachse	940	-	○	○	-	-
212400	Auflastung 4.500 kg auf 4.800 kg (inkl. AL-KO Air Premium X2 / Spezial-Alufelgen) ²⁸⁾	9.290	45	○	-	-	-
212405	Auflastung 4.500 kg auf 4.800 kg (inkl. AL-KO Air Premium X4 / Spezial-Alufelgen) ²⁹⁾	17.490	50	○	-	-	-
212410	Auflastung von 5.000 kg auf 5.400 kg zul. Gesamtgewicht (Doppelachser)* ³⁰⁾	1.140	-	-	○	-	-
212415	Auflastung 5.000 kg auf 5.500 kg zul. Gesamtgewicht (AL-KO Air Premium X2)* ³⁰⁾	7.080	60	-	○	-	-
212420	Auflastung 5.000 kg auf 5.500 kg zul. Gesamtgewicht (AL-KO Air Premium X4)* ³⁰⁾	16.130	82	-	○	-	-
330840	AL-KO Air Premium X2, Vollluftfederung an Hinterachse ¹³⁾	4.790	45	○	-	-	-
330860	AL-KO Air Premium X2, Vollluftfederung an Hinterachse ¹³⁾	5.940	60	-	○	-	-
330880	AL-KO Air Premium X4, 4-Kanal Vollluftfederung an Hinter- / Vorderachse ^{13) 20)}	12.990	50	○	-	-	-
330900	AL-KO Air Premium X4, 4-Kanal Vollluftfederung an Hinter- / Vorderachse ^{13) 20)}	14.990	82	-	○	-	-
331341	AL-KO HY4 hydraulische Hubstützenanlage vorn und hinten ⁴⁸⁾	8.280	70	○	○	-	-
311400	Anhängerkupplung abnehmbar	1.900	60	-	○	-	-
311430	Anhängerkupplung abnehmbar	2.290	50	○	-	-	-
310630	Lenkrad und Schaltknauf in Leder	310	-	●	●	-	-
310632	Multifunktionslenkrad (Radiofernbedienung über Steuertasten)	310	-	●	●	-	-
Fahrgestell Iveco Daily							
310263	Motor Iveco 21: 207 PS / 152 kW, Euro VI E, inkl. 8-Gang Wandlerautomatik ⁷⁰⁾	11.490	128	-	-	○	○
Iveco Daily 5,6 t: Basisfahrzeug-Komfort-Paket (Paket empfohlen!)¹³⁾							
- Spurverbreiterung Vorder- und Hinterachse							
330600	- Spezial-Komfort-Stoßdämpfer Vorder- und Hinterachse / Vollluftfederung Hinterachse - Alufelgen Vorderachse mit Bereifung 235/65 R 16C ²⁴⁾ - Auflastung Serienchassis 5,6 t (von 5,6 t auf 5,8 t)	12.220	42	-	-	○	-
Iveco Daily 6,7 t: Basisfahrzeug-Komfort-Paket (Paket empfohlen!)¹³⁾							
- Spurverbreiterung Vorderachse							
330606	- Spezial-Komfort-Stoßdämpfer Vorder- und Hinterachse / Vollluftfederung Hinterachse - Alufelgen Vorderachse ²⁴⁾	13.370	65	-	-	-	○
310620	Differenzialsperre Hinterachse	1.190	11	-	-	○	○
331340	Hydraulische 4-Kanal Hubstützanlage mit automatischer Nivellierung ^{40) 48)}	9.190	130	-	-	-	○
331440	Anhängerkupplung (Anhängelast max. 3.260 kg bei Iveco Daily 5,6 t)	2.590	50	-	-	○	○
410010	Einstiegsstufe Fahrerhaustüreinstieg elektrisch ein- und ausfahrbar ³⁴⁾	580	5	-	-	○	○
Weitere Chassisoptionen Fiat / Iveco							
330070	Sitzheizung Fahrerhaus (Fahrer-/ Beifahrersitz) ⁶²⁾	800	2	○	○	○	○

* Optionen Auflastung 5,4 t / 5,5 t und Motor 180 PS / 132 kW Euro VI E (heavy duty) nur gemeinsam bestellbar

○ = Sonderausstattung X = Serienausstattung - = nicht möglich ● = im Paket enthalten

Artikel-Nr.		€ inkl. 19 % MwSt.	kg	I 53	I 53 L	I 53	I 53 L		
						Fiat		Iveco	
Aufbau außen									
410150	Zusätzliche Sicherheitsschlösser in Fahrerhaus- und Aufbautür	710	2	○	○	○	○		
410260	Außenfarbkonzept „silverline“ (Fahrerhaus und Aufbau in silber) ²¹⁾	4.280	1	○	○	○	○		
410601	Dachmarkise Kassette Alu, Tuch grau, Länge: 5,5 m	2.340	55	○	○	○	○		
410640	Elektrische Dachmarkise (230 V) Kassette Alu, Tuch grau, Länge: 5,5 m ⁴³⁾	3.010	60	●	○	●	○		
410670	Elektrische Dachmarkise (230 V) Kassette Alu, Tuch grau, Länge: 6,0 m ⁴³⁾	3.330	65	-	●	-	●		
410690	LED-Lichtband an Dachmarkise	350	5	○	○	○	○		
410710	Doppelboden-Stauraumauszugsystem mit vier Transportboxen	990	20	○	○	-	○		
410786	Dachluke Midi-Heki anstelle Mini-Heki über absenkbarem Einzelbett	410	2	○	○	○	○		
410787	Zweites Heki III über Lounge-Rundsitzgruppe im Heck	1.260	2	○	○	○	○		
Elektrik									
510040	3. Gel-Batterie, gesamt: 3 x 80 Ah ⁹⁴⁾	660	25	○	○	-	○		
510054	Lithium-Ionen-Batterie 150 Ah inkl. Batteriecomputer und sep. Touch-Display ⁵⁵⁾	2.200	-34	○	○	○	○		
510055	2. Lithium-Ionen-Batterie 150 Ah, insgesamt 300 Ah, inkl. Batteriecomputer ⁵⁵⁾	2.410	16	○	○	○	○		
510081	Solaranlage: 2 x 110 Watt ¹²⁾	1.990	13	○	○	○	○		
510101	Solaranlage: 1 x 135 Watt ¹²⁾	1.490	15	○	○	○	○		
510121	Solaranlage: 2 x 135 Watt ¹²⁾	2.390	30	○	○	○	○		
510180	Spannungswandler 12 V auf 230 V, 1.800 W mit Netzvorrangschaltung	1.950	10	●	●	●	●		
510221	Zusatzsteckdose: 12 V Dachstauschrank Lounge-Rundsitzgruppe im Heck	110	0,5	○	○	○	○		
510241	Zusatzsteckdose: 230 V Dachstauschrank Lounge-Rundsitzgruppe im Heck	110	0,5	○	○	○	○		
510201	Alarmanlage Carthago Security ³⁵⁾	1.420	3	○	○	○	○		
510500	Elektrische Frontscheibenheizung mit Zeitsteuerung	1.290	-	○	○	○	○		
Gas Wasser Sonstiges									
610021	Gasfilter für Truma DuoControl CS (empfohlen) ⁹⁵⁾	220	0,5	○	○	○	○		
610120	Gas-Außenanschluss hinter Doppelboden-Außenstauraum Beifahrerseite	270	5	○	○	○	○		
610060	Gasfesttank, mit Eis-Ex-Reglerbeheizung, 60 l Inhalt ⁴⁰⁾	2.240	50	-	-	○	○		
610241	Toilette Thetford mit Umpumpsystem und Fäkaltank ^{16) 74)}	3.150	30	○	○	○	○		
610500	Aluriffelblechboden für Rollergarage	180	20	○	○	○	○		
610520	Tresor (Montage im Doppelboden, grundrissabhängig)	520	10	○	○	-	○		
Küche Geräte									
550020	Küchenarbeitsplatte in hochwertigem Corian	1.590	10	○	○	○	○		
550081	Tec-Tower Kühlschrankskombination 153 l mit separatem Gasbackofen ⁷⁵⁾	880	20	○	○	○	○		
550067	Gasbackofen mit Grillfunktion im Küchenunterschrank ³⁷⁾	1.060	12	○	○	○	○		
550287	Kaffeekapselmaschine mit Anschluss-Set inkl. Auszugsystem	320	2	●	●	●	●		
Heizung Klima									
650020	Alde: beheizbare Fußbodenmatte Fahrerhaus	630	10	○	○	-	-		
650260	Dachklimaanlage Truma Aventa Comfort ¹²⁾	2.710	31	●	●	●	●		
650066	Beheizte Handtuchstange in Chrom im Waschraum	340	5	○	○	○	○		

Artikel-Nr.		€ inkl. 19 % MwSt.	kg	Fiat		Iveco	
				I 53	I 53 L	I 53	I 53 L
Multimedia							
710029	Mediacenter Pioneer 9" inkl. Navi, Reisemobil-Routenführung, DAB+ ¹⁹⁾	1.560	-	○	○	○	○
710027	Radio inkl. Vorbereitung in Lounge-Rundsitzgruppe, DAB+ mit CD ⁸¹⁾	690	3	●	●	●	●
710180	Rückfahrkamerasystem mit Doppellinse, Shutter inkl. 7" Farbmonitor ⁸³⁾	1.840	7	○	○	○	○
710505	Smart-LED-TV 40" inkl. elektrischem Auszugssystem ^{39) 84)}	3.070	18	●	●	●	●
710461	Zusätzlicher TV-Anschluss im Fahrerhaus (Fahrerseite) ³⁶⁾	340	3	●	●	●	●
710476	TV-Halter starr im Fahrerhaus ³⁶⁾	500	3	●	●	●	●
710475	Smart-LED-TV 24" Fahrerhaus (nur i.V.m. TV-Halter und Anschluss Set) ^{23) 39)}	1.460	10	●	●	●	●
710575	Service-Kamera am Ablaufrohr Abwassertank ⁸⁵⁾	570	0,5	○	○	○	○
Sat-Anlagen							
750041	Sat-Anlage Teleco Flatsat Classic 85 mit CI-Slot ^{12) 23)}	3.450	28	●	●	●	●
750046	Sat-Anlage Teleco Flatsat Easy Skew Smart 90 / Twin LNB für zweiten TV ^{12) 23)}	3.810	30	○	○	○	○
750086	Sat-Anlage Oyster Vision 85 mit Skew / Twin LNB für zweiten TV ^{12) 23)}	4.020	37	○	○	○	○
Interieur							
810100	Teppichboden für Wohnraum	370	6	○	○	○	○
810120	Teppichboden für Fahrerhausbereich	190	1	○	○	○	○
810720	Großer Spiegel auf Innenseite Raumbadtür	160	5	○	○	○	○
810652	Elektrisch ausfahrbare Fernsehliege	1.070	-	○	○	○	○
810653	Relax-Kopfstützen (2 x) für Fernsehplätze in der Lounge-Rundsitzgruppe	350	2	○	○	○	○
810581	Lounge-Rundsitzgruppe umbaubar zur Schlafmöglichkeit ¹⁰¹⁾	590	1	○	○	○	○
810650	3. & 4. Sitzplatz an der Heckwand zur Fahrtrichtung inkl. Kopfstützen ⁵⁾	1.190	22	○	○	○	○
Wohnraumstoffe							
850610	Venezia- Antara-Stoff-Kombination	Serie	-	X	X	X	X
850710	Teilleder Elfenbein- Leder-Stoff-Kombination	1.490	7	○	○	○	○
850720	Teilleder Macchiato- Leder-Stoff-Kombination	1.490	7	○	○	○	○
850670	Teilleder Elfenbein Supreme- Leder-Stoff-Kombination	2.300	7	○	○	○	○
850690	Leder Elfenbein	3.680	10	○	○	○	○
850730	Leder Sand	3.680	10	○	○	○	○
850740	Leder Macchiato	3.680	10	○	○	○	○
850750	Leder Sand Performance	4.250	10	○	○	○	○
850760	Leder Macchiato Performance	4.250	10	○	○	○	○
850501	Schlafwelt & Deko-Set: Dekokissen, Wohndecke, Spannbettlaken-Set ²⁶⁾	410	7	○	○	○	○

Tipps und erweiterte Ausstattungshinweise



Service-Kamera am Ablaufrohr Abwassertank

Mithilfe einer auf der Fahrzeugunterseite angebrachten Service-Kamera kann der Fahrer das Fahrzeug direkt über den Abwasserschacht lenken, ohne dass er oder der Beifahrer das Fahrzeug verlassen muss. Sie sorgt so für ein sicheres, sauberes und vor allem einfaches Entleeren des Abwassers / Grauwassers.

Der Vorgang kann über eine zentrale Anzeige im Doppel-DIN-Monitor des Radios bzw. über den Monitor der Rückfahrkamera mitverfolgt werden.



Dometic Waeco - Rückfahrkamera mit Doppellinse und Shutter an der Heckwand

Eine kompakte Farb-Doppelkamera mit CMOS-Bildsensor sorgt für den optimalen Durch- bzw. Rückblick während der Fahrt und bietet eine Reihe an praktischen Eigenschaften für den Alltag im Reisemobil der Premiumklasse. Dazu gehören beispielsweise der 140° Bildwinkel diagonal für die Rückfahrkamera sowie der 46°-Bildwinkel für die Fernsichtkamera. Außerdem verfügt dieses Modell über eine motorbetriebene Schutzklappe, einen erweiterten Temperaturbereich von -30 °C bis 70 °C und ein separates LED-Fenster (keine Blendung bei Nachtsicht). Beim Rückwärtsfahren helfen sowohl die Anzeige von Abstandsmarken (3 Linien) auf dem Monitor als auch das in die Kamera integrierte Mikrofon.



Truma Aventa Comfort - Leistungsstarke Dachklimaanlage mit integrierter Wärmepumpe

Die Aventa Comfort Dachklimaanlage kombiniert zwei leistungsstarke und effiziente Geräte: Ein komfortables Klimasystem, das den Innenraum an heißen Tagen kraftvoll kühlt und entfeuchtet als auch ein Heizsystem, mit dem die Truma Aventa Comfort auch als Wärmequelle in der Übergangszeit dienen kann. Der Heizbetrieb über eine Wärmepumpe ist dabei besonders energiesparend. Der Luftverteiler lässt sich individuell einstellen und verteilt die Luft gleichmäßig und zugfrei im Innenraum. Besonders hervorzuheben sind dabei:

- die starke Kühlung und besonders große Luftleistung mit 2400 W
- die sleep-Funktion für eine leise Kühlung
- die praktische Timer-Funktion



Carthago Full-LED-Frontscheinwerfer

Den serienmäßigen Full-LED-Frontscheinwerfer der Baureihen chic c-line, chic e-line, chic s-plus und liner-for-two gibt es optional auch beim c-tourer. Die Innovation bringt wesentliche Vorteile mit sich: Die Lichtfarbe entspricht etwa Tageslicht und lässt die Augen daher weniger ermüden als andere Lichtsysteme. Außerdem erreicht die Haltbarkeit von LED-Lampen etwa Fahrzeuglebensdauer – daher entfallen umständliche Lampenwechsel. Gleichzeitig ist der Stromverbrauch sehr gering und die Lichtausbeute bleibt über die gesamte Lebensdauer nahezu konstant – ein echter Sicherheitsfaktor.

Die exklusiv mit Carthago entwickelten Full-LED-Frontscheinwerfer nutzen die neueste LED-Technologie mit nochmals hellerer Ausleuchtung von Fahrbahn und Fahrbahnrand. Basis dafür sind computerberechnete Scheinwerferlinsen. Die Carthago Scheinwerfer integrieren Abblend- und Fernlicht, Tagfahr- und Positionsleuchten sowie Blinkleuchten.

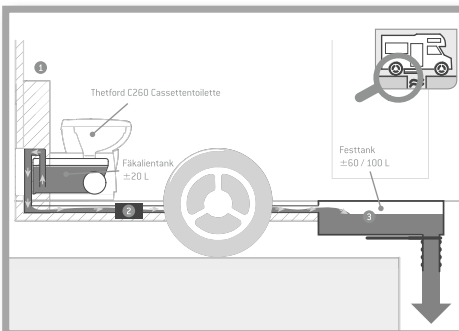

Thetford Umpumpsystem mit Fäkalitank und Toilettenkassette

Mit dem Umpumpsystem mit separatem Fäkalitank, einem Fassungsvermögen von 120 l bis 200 l (modellabhängig) und einer 13-l-Toilettenkassette erlangen Sie absolute Flexibilität und Autarkie auf Ihren Reisen. Über einen einfachen Knopfdruck aktivieren Sie eine leistungsstarke Pumpe, die die Fäkalien aus der Toilettenkassette in den größeren Fäkalitank befördert. Die Pumpe nutzt dafür das Grauwasser Ihres Tanks.

Sie entscheiden, ob Sie die Toilettenkassette direkt vor Ort entsorgen oder die Fäkalien einfach in den dafür vorgesehenen Tank umpumpen.

Höchste Autarkie durch großes Fäkalitankvolumen. Bis zu 10 Tage unterwegs ohne Entsorgungsstation sind so durchaus kein Problem (modellabhängig).

Tipps und erweiterte Ausstattungshinweise



Patentierte Pedelec-Rollergarage, Beladungshöhenerweiterung bis 124 cm i.V.m. Einschub- und Transportsystem

Zwei Vorteile in einem bei Carthago Queensbettmodellen:

1. Große Pedelec-Rollergarage mit gleichzeitig niedrigem, bequem zugänglichem Queensbett im Heck
2. Beladungshöhenerweiterung

Die Lösung: Durch Hochschwenken der Bettunterkante und der Absenkung im Boden, ist ein Transport von Fahrrädern mit einer Lenkerhöhe von 124 cm möglich. Das Einschub- und Transportsystem ermöglicht dabei ein einfaches Beladen. Mit der zusätzlichen Abdeckplatte ist die Pedelec-Rollergarage auch mit ebenem Garagenboden nutzbar.



Carthago Security Alarmanlage mit Ultraschallsensoren und Gaswarner

Die Carthago Security Alarmanlage schützt bestmöglich vor Einbrechern: Sie beinhaltet eine Innenraumüberwachung mittels Ultraschallsensoren sowie einen Schalter zur Aktivierung und Deaktivierung. Mittels Reedkontakten sind die Rollergarage (auf Fahrer- und Beifahrerseite), die Fahrer- und Aufbautür sowie Stauraumklappen (auf Fahrer- und Beifahrerseite) überwacht. Die Motorhaube wird durch einen Türkontaktschalter überwacht. Die Sirene, die bei einem Alarm oder Panikalarm, welcher mithilfe eines Handsenders ausgelöst werden kann, beinhaltet eine Notstromversorgung. Zusätzlich werden mithilfe eines Gas- und Zusatzsensors Propan-, Butan- und Narkosegas zuverlässig erkannt. Weitere Funktionen sind die Ansteuerung der fahrzeugeigenen Zentralverriegelung und eine 1-fach Wegfahrsperrung. Aktiviert bzw. deaktiviert wird das Alarmsystem über eine Funkfernbedienung.

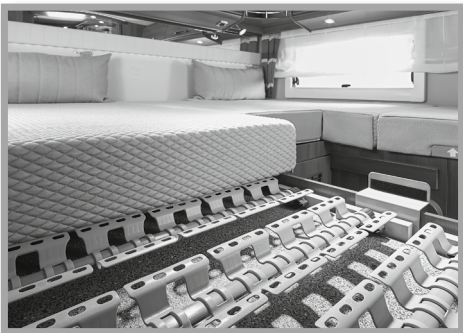

Medizinisch empfohlenes, punktelastisches Schlafsystem „Carawinx“ und Qualitäts-Matratze

Nach der Erfindung des Lattenrosts ist das „Carawinx“-System die zweite Revolution in der Welt des Schlafkomforts. Das intelligente Zusammenspiel von Federelementen, stabiler Querleiste und Flügel bilden die Grundlage für einen Liegekomfort der seinesgleichen sucht. Die Flügel sind so konstruiert, dass sie sich durch ihre Flexibilität in alle Richtungen ideal der Körperkontur anpassen. Durch die Vielzahl an Auflagepunkten wird der gesamte Körper ergonomisch gelagert und die Wirbelsäule angenehm entlastet. In Kombination mit der hochwertigen 7-Zonen-Qualitäts-Kaltschaummatratze, die ausgezeichnete Komfoteigenschaften aufweist, erfolgt quasi eine „automatische“ Anpassung an den ruhenden Körper.



Truma DuoControl CS mit Crashsensor, Umschaltautomatik und Funktion Eis-Ex

Die Truma DuoControl CS ist ein Sicherheits-Gasdruckregler mit Crashsensor für zwei Gasflaschen. Ist die Betriebsflasche leer, schaltet die Anlage automatisch auf die Reserveflasche um. Dank des integrierten Crashsensors eignet sich die DuoControl CS optimal für den sicheren Betrieb gasbetriebener Geräte während der Fahrt. Der Crashsensor reagiert z. B. bei einem Unfall schon bei einer geringen Aufprallgeschwindigkeit von 15 bis 20 km/h. Die Gaszufuhr wird dann sofort unterbrochen, bevor Schäden an Leitungen und Geräten entstehen können. Das bedeutet: entspanntes Ankommen, ein wohliges Gefühl und Sicherheit für alle.

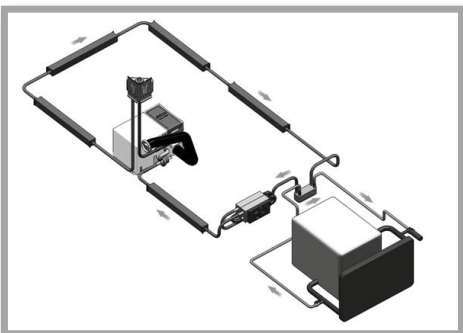

Alde-Wärmetauscher

Mit dem Wärmetauscher in Kombination mit dem Zentralheizungssystem von Alde kann die Kühlanlage des Fahrzeugmotors für die Heizung des Wohnraums genutzt werden. Dazu muss lediglich die gewünschte Raumtemperatur auf dem Raumthermostaten eingestellt und die Umwälzpumpe des Heizsystems gestartet werden.

Mit einer Umwälzpumpe des Basisfahrzeugs kann die Heizung auch in umgekehrte Richtung arbeiten. In diesem Fall fungiert die Aufbauheizung als Motorvorwärmung, das Zentralheizungssystem erwärmt dabei das Kühlsystem des Fahrzeugmotors.

- Die ausgewiesenen Preisangaben sind inkl. gesetzlich gültiger MwSt. von 19 % und exkl. Fracht- und Transportkosten
- Fahrzeuge sind z.T. mit Sonderausstattungen abgebildet, die gegen Mehrpreis erhältlich sind
- Einige Sonderausstattungen können nicht in allen Modellgrundrissen eingebaut werden. Über den Einbau und technische Details für Ihr gewünschtes Modell informiert Sie gerne Ihr Carthago Handelspartner
- Änderungen in Preis, Konstruktion und Ausstattung sowie Irrtümer behalten wir uns vor. Die Angaben über Lieferumfang, Aussehen und Leistung entsprechen den zum Zeitpunkt der Drucklegung vorhandenen Kenntnissen
- Sollten während der Saison Produktbezeichnungen durch unsere Lieferanten geändert werden, so behalten wir uns die Lieferung eines gleichwertigen Teiletyps vor
- Preis-, Maß- und Gewichtsangaben unter Vorbehalt. Es gilt der jeweils zum Lieferzeitpunkt aktuelle Mehrwertsteuerabzug in gesetzlicher Höhe. Sämtliche Preise sind unverbindliche Preisempfehlungen ab Werk. Bei Preis Anpassungen durch Zulieferer oder Basisfahrzeughersteller ändern sich die Preise entsprechend
- Matratzenmaße können von den angegebenen Bettenmaßen abweichen
- Durch den Einbau von Zubehöroptionen kann Stauraum verloren gehen
- Preise für Zubehöroptionen gelten für den Einbau ab Werk (nicht für Nachrüstung). Die Disposition muss fristgerecht vor Einlauf des Fahrzeuges in die Produktion erfolgen! Informationen hierzu erhalten Sie direkt von Ihrem Carthago Handelspartner
- Die Montage von Solar- und Sat-Anlagen ist abhängig von der Dachflächenbelegung
- Jede Änderung des werksseitigen Zustandes Ihres Fahrzeuges kann zu einer Beeinträchtigung der Fahr- und Verkehrssicherheit führen
- Jede Bauartveränderung am Fahrzeug führt zum Ausschluss von Haftungsansprüchen. Das Gleiche gilt, falls kundenseitige Veränderungen im Hinblick auf die Lackierung / Farbgebung von Karosserieteilen vorgenommen werden
- Abweichungen in Struktur und Farbe gegenüber den abgebildeten Einrichtungsgegenständen bleiben vorbehalten, soweit sie in der Natur der verwendeten Materialien liegen bzw. handelsüblich sind. Gleiches gilt für technische Änderungen am Fahrzeug, soweit die Produktqualität insgesamt gleichwertig bleibt oder verbessert und der Verwendungszweck nicht beeinträchtigt wird
- Hin und wieder kann es vorkommen, dass es durch qualitativ minderwertige Kleidungsstücke zum Abfärben der Textilien auf die Sitzbezüge kommt. Dies bedeutet die Sitzbezüge verfärben sich bzw. die Textilien färben ab. Für derartige Verfärbungen können wir keine Haftung übernehmen
- Wir empfehlen grundsätzlich die Verwendung von Carthago Zubehörteilen sowie Einbau ab Werk. Für Schäden, die durch nicht von Carthago freigegebene Produkte oder durch nicht zulässige Änderung eintreten, kann werksseitig keine Haftung übernommen werden. Das trifft insbesondere auch auf den Anbau von Teilen durch nicht von Carthago autorisierte Werkstätten zu. Lassen Sie deshalb Reparaturen oder Nachrüstungen nur beim autorisierten Carthago Handelspartner durchführen und bestehen Sie auf Original-Zubehörteilen von Carthago
- Die eingebaute Wasserversorgungsanlage entspricht dem Stand der Technik DIN 2001-2

Fußnoten

Ergänzende rechtliche und technische Hinweise zu den Fahrzeuggewichten / Toleranz Masse in fahrbereitem Zustand

- 5) Die Angabe der maximal zugelassenen Sitzplätze bezieht sich auf das jeweilige Fahrzeuggewicht im Serienzustand ohne Zusatzausrüstung und gibt die maximal mögliche Anzahl von Personen wieder, die während der Fahrt einen Sitzplatz erhalten. Darüber hinaus ist die Anzahl der Sitzplätze gewichts- und achslastabhängig. Sie kann sich also durch den Einbau von Zusatzausrüstung (Ausstattungs Pakete, Sonderausstattung) reduzieren oder nur durch eine Gewichtsauflastung erreicht werden. Bei zusätzlich zugelassenen Sitzplätzen (c-tourer nur i.V.m. einer Auflastungsoption) erhöht sich die Mindestnutzlast pro Person um 85 kg und gleichzeitig reduziert sich die max. Masse für Zusatzausrüstung. Detaillierte Informationen finden Sie auf Seite 4, Nr. 3. Bei Option 5. Sitzplatz ist der Doppelbodendurchladestauraum leicht eingeschränkt und das Polster nicht in Wohnraumstoff bezogen (nicht die Baureihe liner-for-two).
- 6) Die Masse in fahrbereitem Zustand entspricht gemäß EU-Durchführungsverordnung Nr. 2021/535 dem (Leer-) Gewicht des Fahrzeuges mit werkseitiger Serienausstattung (einschließlich Schmiermittel, Werkzeug, Reifenpannenhilfe) zzgl. Fahrer (75 kg), 90% gefüllter Kraftstofftank, Frischwassertank im Fahrbetrieb (20 l / ab Baureihe e-line 50 l), 100% gefüllte Alu-Gasflasche. Die herstellereitig festgelegte Masse für Zusatzausrüstung ist grundsätzlich abhängig von der Masse in fahrbereitem Zustand und reduziert sich durch den Einbau von Zusatzausrüstung (Ausstattungs Pakete, Sonderausstattung). Bitte beachten Sie, dass es sich auch bei der in der Übereinstimmungsbescheinigung (Certificate of Conformity, CoC) angegebenen tatsächlichen Masse um einen standardisierten Wert handelt. Da für die Masse in fahrbereitem Zustand – als Element der tatsächlichen Masse – eine gesetzlich zulässige Toleranz von $\pm 5\%$ gilt, kann auch die tatsächliche Masse gegenüber dem angegebenen Nennwert entsprechend abweichen. Detaillierte Informationen finden Sie auf Seite 3, Nr. 2.
- 7) Die herstellereitig festgelegte maximale Masse für Zusatzausrüstung darf bei der Auswahl und Konfiguration Ihres Fahrzeuges nicht überschritten werden. Durch die herstellereitig festgelegte maximale Masse für Zusatzausrüstung soll sichergestellt werden, dass die gesetzlich vorgeschriebene sog. Mindest-Nutzlast nach der Auslieferung eines Fahrzeuges durch den Hersteller auch tatsächlich für die Zuladung zur Verfügung steht. Es kann also nur so viel Zusatzausrüstung bestellt und werkseitig eingebaut werden, dass noch hinreichend freies Gewicht für Gepäck und sonstiges Zubehör (sog. Nutzlast) verbleibt, ohne dass die technisch zulässige Gesamtmasse überschritten wird. Detaillierte Informationen finden Sie auf Seite 5, Nr. 5.
- 9) Die technisch zulässige Gesamtmasse beschreibt das vom Hersteller festgelegte, grundrissbezogene zulässige Gewicht, das Ihr Reisemobil im beladenen Zustand maximal wiegen darf (z.B. 3.500 kg, 4.500 kg). Die technisch zulässige Gesamtmasse des Fahrzeuges (z.B. 3.500 kg) darf im Fahrbetrieb keinesfalls überschritten werden. Detaillierte Informationen finden Sie auf Seite 3, Nr. 1.
- 10) Die maximale Anhängelast ist abhängig vom Zuggesamtgewicht des Fahrzeuges. Bei Fiat Ducato f40 heavy reduziert sich die Anhängelast auf 1.800 kg. Die Anhängelast ist grundsätzlich abhängig vom Zuggesamtgewicht: Fiat Ducato AL-KO 6.000 kg, Mercedes-Benz Sprinter AL-KO 5.880 kg, Option Fiat Ducato f40 heavy inkl. 16 Zoll Stahlfelgen.

Allgemein

- 1) Fahrzeug-Gesamtlänge entspricht dem Maß zwischen Frontschürze und Heckabschluss.
- 2) Die Fahrzeug-Gesamtbreite entspricht dem Maß von Außenwand zu Außenwand gemessen (Radläufe seitlich bei Iveco Daily ca.: + 110 mm; bei Fiat Ducato / Mercedes-Benz Sprinter ca. 70 mm).
- 3) Höhe ändert sich bei Einbau von gewissen Zubehöroptionen. Die Fahrzeughöhe bei Chassis Fiat light/heavy/Doppelachser kann um 50 mm differieren.
- 4) Bei Option 5. Sitzplatz entfällt das Wohnraumfenster auf der Beifahrerseite (nicht XL-Modelle).
- 8) Das PSM (Parametrierbares Sondermodul) ist eine Schnittstelle zwischen Fahrzeug und Aufbauelektronik und wird für die Steuerung der Luftfederung benötigt.
- 11) Es ist nicht erlaubt, Kindersitze mit Rückhaltesystem auf dem Beifahrersitz zu befestigen.
- 12) Montagemöglichkeit abhängig von der Dachflächenbelegung. Bei Option Sat-Anlage und Dachklimaanlage ändert sich die Aufbauhöhe um 130 mm.
- 13) Vollluftfederung an Hinterachse mit Funktion Heben / Senken. Die Absenkung der Luftfederung an der Hinterachse kann, bei gleichzeitig ausgefahrenen Heckstützen, zu Beschädigungen an der Fahrzeugkarosserie führen.
- 14) Bei Option Dachklimaanlage entfällt bei der Baureihe chic c-line der serienmäßige Dachlüfter im Küchenbereich.
- 15) In Verbindung mit Option 5. Gurtplatz mit Drei-Punkt-Gurt in Modellen mit Seitensitzbank auf Beifahrerseite, bei chic e-line: Entfall Wohnraumfenster oberhalb Seitensitzbank (bei XL-Modellen kein Entfall).
- 16) Thetford Herstellerhinweis: Für einen einwandfreien Abbau der Fäkalien und das Funktionieren des Fäkalien-Umpumpsystems ist es wichtig, dass Thetford-Sanitärzusätze und Aqua Soft Toilettenpapier benutzt werden. Bei Option Umpumpsystem entfällt die SOG-Toilettenlüftung, „Entlüftung über Dachkamin“. Toilettenlüftung erfolgt über das Bodenventil der Kassette am Unterboden des Fahrzeuges. Option Toilette Thetford mit Umpumpsystem und Fäkalitank nicht möglich i.V.m. Option Keramik-Festtanktoilette.
- 17) Zentralverriegelung bedienbar über Funksender im Zündschlüssel. Funktion „coming home“: Aktivierung der Vorzeltleuchte/Fahrerhaustürbeleuchtung über Fernbedienung im Hauptschlüssel, mit automatischer Abschaltverzögerung.
- 18) Design-Barschrank mit Aufnahme für jeweils drei Carthago Wein- und Longdrinkgläser.
- 19) Mediacyber Pioneer mit Touchscreen im Fahrerhaus, Wireless Apple CarPlay/Android Auto, Bluetooth, USB-Schnittstelle zur Anbindung portabler Geräte. Nicht möglich i.V.m. Mercedes-Benz-Chassis.
- 20) Vollluftfederung mit automatischer Nivellierung. Die Gesamthöhe des Fahrzeuges erhöht sich um 30 mm.
- 21) Dachflächen zur Vermeidung ungünstiger Wärmeeinflüsse in GFK weiß. Die Oberfläche des GFK entspricht in seiner Güte nicht einem lackierten Außenblech. Leichte Farbunterschiede bei der Lackierung zwischen Fahrerhaus und Aufbau möglich.
- 22) Entfall Dachluke Mini-Heki im Küchenbereich.
- 23) Bei der Wahl einer Sat-Anlage und einem zusätzlichem Smart-LED-TV im Schlafraum, kann ausschließlich die Sat-Anlage mit TWIN (für zwei TV-Geräte) bestellt werden.

- 24) Radzierblenden Hinterachse optisch passend zu Alufelgen Vorderachse.
- 25) Option zusätzlicher TV-Anschluss nicht möglich i.V.m. Option 710470 Smart-LED-TV 24", da dort schon enthalten.
- 26) Carthago Schlafwelt & Deko-Set bestehend aus einem oder drei Dekokissen (modellabhängig), einer Jacquard-Wohndecke mit eingewebtem Carthago Logo und einem Spannbettlaken-Set passgenau für das jeweilige Modell.
- 27) Hinweis bei XL-Modellen: Sitzpolster dreiteilig, nicht ausziehbar.
- 28) Auflastung von 4.500 kg auf 4.800 kg (AL-KO Air Premium X2, vier spezial Alufelgen mit erhöhter Traglast). Die Achslasten betragen: Vorderachse 2.250 kg / Hinterachse 2.700 kg. Auflastung von 4.500 kg auf 4.800 kg nicht möglich i.V.m. Option 16 Zoll Alufelgen.
- 29) Auflastung von 4.500 kg auf 4.800 kg (AL-KO Air Premium X4, vier spezial Alufelgen mit erhöhter Traglast). Die Achslasten betragen: Vorderachse 2.300 kg / Hinterachse 2.700 kg. Auflastung von 4.500 kg auf 4.800 kg nicht möglich i.V.m. Option 16 Zoll Alufelgen.
- 30) Die Achslasten betragen: Vorderachse 2.300 kg / Hinterachse 2 x 1.600 kg.
- 31) Die Chassisvariante 6,7 t verfügt über einen verstärkten Rahmen, Auflastung auf 6,7 t zul. Gesamtgewicht.
- 32) Bei Wahl 16 Zoll Alufelgen erhöht sich die Hinterachslast auf 2.500 kg.
- 33) Bei ungünstigen Bedingungen kann eine manuelle Nachregelung der Klimaanlage erforderlich sein.
- 34) Rechtlich vorgeschriebene Pflichtoption bei Chassisvariante 6,7 t.
- 35) Option Alarmanlage Carthago Security inkl. Ultraschallsensoren Wohnraum, Tür- und Rollergaragenkontaktschalter, Panikalarmpfunktion, Aktivierung Fahrzeug blinker, Gassensor KO-, Propan- und Butan-Gas. Die versicherungsrechtliche Anerkennung der Alarmanlage ist länderspezifisch unterschiedlich geregelt und kann herstellereitig nicht garantiert werden.
- 36) Inkl. Anschluss-Set: Koaxial-Kabel, Antennendose, 12 V-Dose.
- 37) Es entfallen Schubladen im Küchenunterschrank (Anzahl modellabhängig). Maße Backofen im Küchenblock (in mm): Höhe 445 x Breite 445 x Tiefe 490. Nicht möglich i.V.m. Option Tec-Tower.
- 39) TV mit Receiver DVB-T2 Tuner (inkl. USB, HDMI, Full-HD).
- 40) Optionen Gasfesttank und Option hydraulische Hubsitzanlage können nicht zusammen bestellt werden- Ausnahme Modelle chic s-plus 61 XL LE, 64 XL QB.
- 41) Durch das Sicherheitsfeature ESP wird die Höchstgeschwindigkeit auf 110 km/h limitiert.
- 42) Reduktion der Belastbarkeit in der Rollergarage um 100 kg. Nicht möglich i.V.m. Option Aluriffelblech für Rollergarage.
- 43) Hinweis: zur Nutzung im eigenen Bordnetz (ohne Landstrom) ist ein Wechselrichter erforderlich.
- 45) Position: Wohnsitzgruppe (230 V, USB), Schlafzimmer Heckdachschränk (230 V, USB), Rollergarage (230 V).
- 46) Bei der Option entfällt der serienmäßige Doppelbodenaußenstauraum hinter der Aufbau-tür.
- 47) Der Ladebooster wird zwischen Lichtmaschine und Starter- als auch Aufbau-batterie eingebunden und sorgt dafür, dass die Lichtmaschine während der Fahrt so lange Strom produziert, bis die Batterien geladen sind.
- 48) Bei Option hydraulische Hubstützanlage (Fiat: HY 4, Iveco: E&P) entfallen die mechanischen Hubstützen. Option hydraulische Hubstützanlage mit automatischer Nivellierung.
- 49) Option Auflastung inkl. „ACS“ High Performance Federbein an Vorderachse.
- 51) Multimediasystem (Mercedes-Benz: 10,2" Display; Fiat: 10,1" Display), Bluetooth Konnektivität mit Audio-Streaming und Freisprechfunktion, Smartphone-Integration über Android Auto oder Apple CarPlay, USB-Schnittstelle zur Anbindung portabler Geräte. Mercedes-Benz: Fahrzeuggewichte und Fahrzeugabmessungen können nicht gesondert im Navigationssystem hinterlegt werden.
- 52) Das angegebene Frischwasservolumen beinhaltet bereits das Volumen des Boilers.
- 53) Bei Option Sky Dream Comfort ist das Schiffsuhr-Set im Dachstauschränk Fahrerhaus integriert.
- 54) Die gelieferte Dachantenne bei der Variante Mercedes-Benz beinhaltet zusätzlich die Funktion GPS.
- 55) Die Option Lithium-Ionen-Batterie ersetzt die serienmäßige(n) Gel-Batterie(n). Batteriestandsanzeige abrufbar über kostenlose App und Touch-Display mit Ladeautomatik 18 Ah.
- 56) Bei der Wahl des Fahrassistenz-Pakets wird der benötigte Radarsensor im Kühlergrill integriert.
- 57) Verstärkte Feder Vorderachse für optimierten Fahrkomfort nicht möglich i.V.m. AL-KO „ACS“ High Performance Federbein Vorderachse.
- 59) Option Doppelboden-Stauraumauszugssystem inkl. vier Transportboxen. Nicht möglich i.V.m. Option 5. Sitzplatz (bei Modellen 50 LE, 51 QB. Bei Modellen 61 XL LE, 64 XL QB möglich, es besteht jedoch bei gleichzeitiger Nutzung Kollisions-Gefahr).
- 61) Option Keramik-Festtanktoilette nicht möglich i.V.m. Option Toilette Thetford mit Umpumpsystem und Fäkaltank. Reinigungsdüse mit Gardenaanschluss (Achtung: Einschränkung Doppelboden-Kellerstauraum).
- 62) Option Sitzheizung Fahrerhaus (Fahrer-/Beifahrersitz) 2-stufig verstellbar.
- 63) Option Truma Kombi 6E nicht möglich i.V.m. Option Alde Warmwasserheizung.
- 64) Design-Barschränk mit Aufnahme für jeweils zwei Carthago Wein- und Longdrinkgläser.
- 65) Das Kollisions-Bremssystem löst bei einem Aufprall automatisch eine Bremsung aus, um eine mögliche Nachkollision zu verhindern oder abzumildern.
- 66) Option Aluriffelblech nicht möglich i.V.m. Pedelec-Rollergarage.
- 67) 4-Zylinder-Motor mit 2,2 l. Motor 140 PS: 350 / 380 Nm, Motor 180 PS: 380 / 450 Nm.
- 68) 9G-Wandlerrautomatik-Getriebe bei Fiat Ducato f35 nur i.V.m. Option 16 Zoll Stahlfelgen oder 16 Zoll Alufelgen möglich.
- 69) Bei Option Wohnsitzgruppe umbaubar zur Schlafmöglichkeit mit absenkbarer Tischplatte entfällt das Fußpedal zur Tischverstellung. Der Hebel zur Tischverstellung befindet sich bei dieser Variante unter der Tischplatte.
- 70) Option Motor Iveco 21: 3,0 l Euro VI, 4 Zylinder, 207 PS / 152 kW, 470 Nm inkl. 8-Gang Wandlerautomatik.
- 71) Option Einschub- und Transportsystem für 2 Pedelecs / E-Bikes nur i.V.m. Pedelec-Rollergarage möglich.
- 73) Option Truma DuoControl CS mit Crashesensor, Umschaltautomatik und Funktion Eis-Ex.
- 74) Tankvolumen chic e-line: Kassette 13 l zzgl. Fäkaltank 110 l. Tankvolumen chic s-plus: Kassette 13 l zzgl. Fäkaltank 112 l. Tankvolumen liner-for-two: Kassette 13 l zzgl. Fäkaltank 60 l.
- 75) Option Tec-Tower Kühlschränkkombination 153 l mit beidseitiger Türöffnung und sep. Gefrierfach und Gasbackofen. Nicht möglich i.V.m. Option Gasbackofen im Küchenunterschrank.
- 76) Option „Sky Dream Comfort“ mit umlaufenden Dachstauschränken über Wohnsitzgruppe und Fahrerhaus, zwei große Panorama-Dachfenster integriert in abgehängtem Designer-Dachhimmel mit indirekter Ambientebeleuchtung anstelle Hubbett.
- 77) Stilwelt casablanca: Möbeldekor Edelkirsche mit Dachschrankfronten in Hochglanz-Elfenbein.
- 78) Stilwelt linea progressiva: Möbeldekor Goldakazie in Bicolor-Optik mit Dachschrankfronten in Hochglanz-Elfenbein, Dachschrankunterseite in Perlweiß matt.
- 79) Stilwelt linea nobile: Möbeldekor und Dachschrankfronten in Noce Fino, Küchenfronten in Bicolor-Optik Hochglanz-Elfenbein und Lotusweiß.
- 80) Option Radio/Moniceiver mit Touchscreen im Fahrerhaus, Bluetooth und USB-Schnittstelle zur Anbindung portabler Geräte.
- 81) Radio mit DAB+ mit CD, Musiksteuerung via USB, App-Connect, inkl. Radiovorbereitung im Wohnbereich Lounge-Rundsitzgruppe im Heck über Sideboard (mit autom. Umschaltung auf Aufbau-batterie).
- 82) Rückfahrkamerasystem mit Einzellinse, inkl. 7" Farbmonitor seitlich im Armaturenbrett integriert.
- 83) Rückfahrkamerasystem, Doppellinse und Shutter an Heckwand inkl. 7" Farbmonitor seitlich im Armaturenbrett.
- 84) Option Smart-LED-TV 40" inkl. elektrischem Auszugssystem nur i.V.m. Radio in Lounge-Rundsitzgruppe möglich.
- 85) Service-Kamera am Ablaufrohr Abwassertank mit Anzeige über Doppel-DIN oder Monitor im Armaturenbrett.
- 86) Smart-LED-TV 24" inkl. TV-Halter, Lautsprecher und integriertem Kontaktschalter kabellos in Fernbedienung integriert für Schlafbereich (nur i.V.m. Anschluss-Set).
- 87) Smart-LED-TV 24" Schlafraum, in den Möbelbau integriert (nur im TV-Paket Schlafraum).
- 88) Lautsprecher im Fahrerhaus (2x) und Wohnsitzgruppe (2x, liner-for-two: 4x), DVB-T2-Empfang.
- 89) Option mit einzelnen Leuchtmodulen. Nicht vergleichbar mit dem Carthago Full-LED-Scheinwerfer.
- 90) Bei Wahl des Pakets werden zur Reduzierung des Fahrzeuggewichts einzelne Bestandteile vom Serienstand oder Basis-Plus-Paket ersetzt (Kraftstofftank 60 l / 65 l) oder entfallen (SOG-Toilettenlüftung, Abwasserschlauchset, Vorbereitung Solaranlage). Der Tausch oder Entfall einzelner Optionen wurde im Paketpreis berücksichtigt und gegengerechnet.
- 91) Option Additive Warmwasser-Fußbodenheizung: zusätzliche Heizschlangen im Doppelbodenbereich Wohnsitzgruppe. Bei chic s-plus auch im Fahrerhaus.
- 92) Option Toilette Thetford C 260 mit Keramikeinsatz und 3-stufiger Füllstandanzeige.
- 93) Aufgrund der max. Vorderachslast von 2,1 t maximal 3 Sitzplätze möglich.
- 94) Option 3. Gel-Batterie, gesamt: 3 x 80 Ah mit Ladegeräten 2 x 16 A = 32 A.
- 95) Bestellung des Gasfilters in Kombination mit der Option Truma DuoControl CS wird empfohlen, da der Hersteller der Truma DuoControl die Garantie ausschließt, sollten Gasdruckregler und Ventile aufgrund von Verölung oder sonstigen Fremdstoffen im Flüssiggas ausfallen oder Mängel vorweisen.
- 96) Das Tassen-Set besteht aus je zwei Kaffee- und Espressotassen.
- 98) Zentralverriegelung nicht für Gaskasten- und Toilettenklappe.
- 99) 4-Zylinder-Motor mit 2,0 l, max. 400 Nm.
- 101) Bei Option Lounge-Rundsitzgruppe umbaubar zur Schlafmöglichkeit verkleinert sich der Luxus-Wohnraumtisch.
- 103) Paket Küche / Kaffee bzw. Option Spannungswandler bei c-compactline/c-tourer nur i.V.m. einer zusätzlichen Batterie (Gel/ Lithium) möglich.
- 104) Digitales Kombiinstrument mit Farbdisplay im Armaturenbrett für optimaler Vernetzung mit dem Fiat Multimediasystem 10,1" zur Wiedergabe von 3D-Navigationskarten und Fahrassistenzsystemen.
- 105) Es handelt sich bei den Preisangaben um eine unverbindliche Preisempfehlung. Aufgrund der außerordentlich volatilen und damit nicht langfristig kalkulierbaren Kosten- und Preisentwicklungen auf den Beschaffungsmärkten, behalten wir uns eine unterjährige Anpassung unserer Preise gegenüber unseren Handelspartnern und auch eine entsprechende Anpassung unserer unverbindlichen Preisempfehlungen vor. Selbstverständlich sind wir bestrebt, zu jedem Zeitpunkt eine angemessene Preisstellung an den Markt weiterzugeben. Wir empfehlen Ihnen, bei Ihrem Handelspartner den zum Zeitpunkt des Vertragsabschlusses geltenden Preis zu erfragen.
- 106) Batteriestandsanzeige abrufbar über kostenlose App mit Ladeautomatik 18 Ah.



Zu den Angaben in dieser Preisliste: Mit Erscheinen dieser Preisliste verlieren alle vorherigen Preislisten ihre Gültigkeit. Nach Redaktionsschluss dieser Druckschrift, im Dezember 2023, können sich während des Modelljahres Änderungen ergeben. Notwendige Konstruktions- und Formänderungen, soweit sie dem technischen Fortschritt dienen und dem Kunden zumutbar sind, Ausstattungsänderungen, Abweichungen in der Farbzusammenstellung bzw. in einzelnen Farbtönen, Materialbeschaffenheitsabweichungen sowie Änderungen des Lieferumfangs seitens des Herstellers sind vorbehalten. Dies betrifft auch Farbabweichungen an Basisfahrzeugen, insofern sich diese durch Änderung seitens der Basisfahrzeughersteller ergeben. Bitte lassen Sie sich bei Ihrem Handelspartner über den aktuellen Produkt- oder Serienstand umfassend beraten.

Die Angaben über Lieferumfang, Aussehen, Leistung, Maße und Gewichte der Fahrzeuge – Abweichungen im Rahmen der Werkstoleranzen ($\pm 5\%$ max.) sind möglich und zulässig – entsprechen dem zum Zeitpunkt der Drucklegung vorhandenen Kenntnissen. Bitte beachten Sie, dass die Fahrzeuge teilweise mit aufpreispflichtigen Sonderausstattungen sowie vereinzelt auch mit Ausstattungsmerkmalen die nicht dem Serienstand entsprechen und auch nicht als Sonderausstattung bestellbar sein werden, abgebildet sind.

Nachdruck, auch auszugsweise, nur mit vorheriger schriftlicher Genehmigung der Carthago Reisemobilbau GmbH erlaubt. Die Angaben dieser Druckschrift entsprechen der deutschen StVO und StVZO. Irrtümer und Druckfehler sind vorbehalten. Alle Angaben basieren auf den Merkmalen des deutschen Markts.

Gedruckt in Deutschland.

© Carthago Reisemobilbau GmbH, 88326 Aulendorf,
Tel. +49 7525 9200-0