

Integriert 25

c-compactline | C1-tourer | C2-tourer | chic c-line | chic e-line | chic s-plus | liner-for-two



PREISLISTE 25.1 DE

gültig ab 01.08.2024

carthago[®]
Das Reisemobil.

Inhaltsverzeichnis

Gewichtshinweise 3-6 Die größte Chassis-Auswahl in der Premiumklasse 7

3,5 tons

4,25 tons



FIAT
AL-KO

c-compactline 8-13

Das kompakteste Reisemobil der Carthago Premiumklasse. Städtetauglich dank schmaler Außenbreite und kompakten Fahrzeuglängen

3,5 tons

4,2 tons



FIAT
AL-KO

C1-tourer lightweight 3.5 t 14-29

Die C1-tourer lightweight 3.5 t Modelle bestechen durch intelligenten Leichtbau welcher maximalen Komfort und eine praxistaugliche Ausstattung bei einem geringen Eigengewicht in der 3,5-t Klasse ermöglicht.

Mercedes-Benz
AL-KO

C1-tourer comfort 4.2 t 14-29

Sportlich, markant und wohnlich zugleich. Der C1-tourer comfort 4.2 t eignet sich perfekt für eine Zulassung außerhalb der 3,5-t-Gewichtsklasse und legt den Fokus auf absoluten Wohnkomfort und Praxis-tauglichkeit ohne Kompromisse.

3,5 tons

4,2 tons



Mercedes-Benz
AL-KO

C2-tourer lightweight 3.5 t 30-39

Die C2-tourer lightweight 3.5 t Modelle bestechen durch intelligenten Leichtbau welcher maximalen Komfort und eine praxistaugliche Ausstattung bei einem geringen Eigengewicht in der 3,5-t Klasse ermöglicht.

C2-tourer comfort 4.2 t 30-39

sportlich, markant und wohnlich zugleich. Der C2-tourer comfort 4.2 t eignet sich perfekt für eine Zulassung außerhalb der 3,5-t-Gewichtsklasse und legt den Fokus auf absoluten Wohnkomfort und Praxis-tauglichkeit ohne Kompromisse.



FIAT
AL-KO
EA/DA

chic c-line / chic c-line superior / chic c-line XL 40-53

Die Faszination der Carthago Liner-Klasse: Eleganz, Komfort und Extravaganz

Mercedes-Benz
AL-KO
EA/DA



FIAT
AL-KO
EA/DA

chic e-line / chic e-line XL 54-65

Die Krönung der Carthago Liner-Klasse: mehr Komfort, mehr Autarkie, mehr Unabhängigkeit

Mercedes-Benz
AL-KO
DA



IVECO
DAILY
5,6 t/6,7 t

chic s-plus / chic s-plus XL 66-73

Das Kraftpaket der Carthago Liner-Klasse auf Iveco Daily 5,6 t / 6,7 t mit traktionsstarkem Heckantrieb / Zwillingsbereifung



FIAT
AL-KO
EA/DA

liner-for-two 74-83

Lounge-Rundsitzgruppe im Heck mit elektrisch ausfahrbarer Fernsehliege, einzigartiges 4-Raum-Konzept

IVECO
DAILY
5,6 t/6,7 t

Tipps und erweiterte Ausstattungshinweise 84-85

Allgemeine Hinweise & Fußnoten 86-87

WICHTIGE RECHTLICHE UND TECHNISCHE HINWEISE FÜR DIE AUSWAHL UND KONFIGURATION IHRES REISEMOBILS

Jedes Reisemobil ist im Straßenverkehr nur für ein bestimmtes Maximalgewicht zugelassen, das im Fahrbetrieb keinesfalls überschritten werden darf. Bei der Auswahl und Konfiguration Ihres Reisemobils oder Vans (nachfolgend: „Reisemobil“) sind die technischen und gesetzlichen Grenzen für das Gewicht des Reisemobils deshalb von besonderer Bedeutung. Diese spielen im Rahmen der Konfiguration vor allem bei der Auswahl der Zusatzausrüstung (Ausstattungs Pakete, Sonderausstattungen und Optionen) eine entscheidende Rolle.

Geregelt sind die technischen und gesetzlichen Vorgaben für das Gewicht Ihres Reisemobils in der EU-Durchführungsverordnung Nr. 2021/535 (bis Juni 2022: EU-Durchführungsverordnung Nr. 1230/2012). Diese gilt einheitlich innerhalb der Europäischen Union. Um Ihnen die Auswahl und Konfiguration Ihres Reisemobils unter Beachtung der gesetzlichen und technischen Vorgaben zu erleichtern, erläutern wir Ihnen nachfolgend wesentliche Begrifflichkeiten und Vorgaben dieser Verordnung und geben Ihnen einige Hinweise, die für die Konfiguration Ihres Fahrzeugs sowie die Auswahl Ihrer Zusatzausrüstung (Ausstattungs Pakete, Sonderausstattungen und Optionen) aus unserem werksseitigen Angebot besonders wichtig sind. Bitte lesen Sie diese vor der Konfiguration und Bestellung Ihres Fahrzeugs sorgfältig durch. Unsere Handelspartner bieten Ihnen bei der Auswahl und Konfiguration Ihres Reisemobils ergänzende Hilfestellung.

1. TECHNISCH ZULÄSSIGE GESAMTMASSE

Die technisch zulässige Gesamtmasse beschreibt das vom Hersteller festgelegte, grundrissbezogene zulässige Gewicht, das Ihr Reisemobil im beladenen Zustand maximal wiegen darf (z.B. 3.500 kg, 4.500 kg). Diese wird in der Zulassungsbescheinigung Teil I eingetragen. Die Angabe der technisch zulässigen Gesamtmasse für jeden Grundriss finden Sie in den technischen Daten, die in unseren Verkaufsunterlagen ausgewiesen sind (z.B. in den Preislisten).

Abbildung in der Preisliste:

	I 138 DB	I 141 LE
Basisfahrzeug	Fiat Ducato	Fiat Ducato
Getriebe	8G-Wandlerautomatik	8G-Wandlerautomatik
Serienfahrgestell	AL-KO-Tiefrahmen 35 light	AL-KO-Tiefrahmen 35 light
Basismotorisierung	Diesel 2,2 l (140 PS / 103 kW)	Diesel 2,2 l (140 PS / 103 kW)
Länge / Breite / Höhe (mm) ^{1) 2) 3)}	6.410 / 2.120 / 2.920	6.650 / 2.120 / 2.920
Radstand (mm)	3.525	3.525
Doppelbodenhöhe / Doppelboden-Kellerstauraum (mm)	220 / 460	220 / 460
Stehhöhe im Wohnraum (mm)	1.980	1.980
Heckgarage Innenhöhe (mm)	1.200	1.200
Türbreite / -höhe Heckgarage Beifahrerseite (mm)	925 x 1.140	1.050 x 1.140
Türbreite / -höhe Heckgarage Fahrerseite (mm)	680 x 1.140	850 x 1.140
Techn. zul. Gesamtmasse (kg) ⁷⁾	3.500 / 4.250*	3.500 / 4.250*
Masse in fahrbereitem Zustand (kg) ⁸⁾	2.955 (2.807 - 3.103)	2.995 (2.845 - 3.145)
Herstellereinstig festgelegte max. Masse für Zusatzausrüstung in Serie (kg) ⁷⁾	183	139
Anhängelast max. (kg) ¹⁰⁾	2.000	2.000
Max. Anzahl Sitzplätze im Fahrbetrieb mit 3-Punkt-Gurt (Serie) ⁹⁾	4	4

Die technisch zulässige Gesamtmasse des Fahrzeugs (z.B. 3.500 kg) darf im Fahrbetrieb keinesfalls überschritten werden. Überschreitet das Fahrzeug im Fahrbetrieb die technisch zulässige Gesamtmasse, stellt dies eine Ordnungswidrigkeit dar, die mit einem Bußgeld geahndet werden kann. Wir empfehlen Ihnen deshalb dringend, vor jedem Fahrtantritt zu prüfen und sicherzustellen, dass Sie mit Ihrem Fahrzeug die technisch zulässige Gesamtmasse (z.B. 3.500 kg) nicht überschreiten.

2. MASSE IN FAHRBEREITEM ZUSTAND

Die Masse in fahrbereitem Zustand entspricht dem (Leer-) Gewicht des Fahrzeugs mit werkseitiger Serienausstattung (einschließlich Schmiermittel, Werkzeug, Reifenpannenhilfe und zu 90 % gefülltem Kraftstofftank) zuzüglich einem gesetzlich vorgeschriebenen Pauschalgewicht für den Fahrer in Höhe von 75 kg.

Die Masse in fahrbereitem Zustand beinhaltet im Wesentlichen die folgenden Positionen:

- das Leergewicht des Fahrzeugs samt Aufbau inklusive eingefüllter Betriebsstoffe wie Schmierfette, Öle und Kühlflüssigkeiten;
- die Serienausstattung, d.h. alle Ausstattungsgegenstände, die im werkseitig eingebauten Lieferumfang standardmäßig enthalten sind;
- der zu 100 % gefüllte Frischwassertank im Fahrbetrieb (Fahrbefüllung gemäß Herstellerangaben. Die Herstellerangaben zur Fahrbefüllung finden Sie in den Verkaufsunterlagen (z.B. in den Preislisten). Diese beträgt je nach Baureihe 20 l bzw. 50 l) und eine zu 100 % gefüllte Alu-Gasflasche mit einem Gewicht von 16 kg;
- der zu 90 % gefüllte Kraftstofftank inklusive Kraftstoff;
- der Fahrer, dessen Gewicht, unabhängig von dem tatsächlichen Gewicht des Fahrers, pauschal mit 75 kg angesetzt wird.

Es handelt sich bei der Masse in fahrbereitem Zustand also um die Grundkonfiguration des von Ihnen gewählten Fahrzeugmodells mit Serienausstattung plus einem gesetzlich festgelegten Pauschalgewicht von 75 kg für den Fahrer. Diese ändert sich durch die Auswahl Zusatzausrüstung (Ausstattungs Pakete, Sonderausstattung, Optionen).

Angaben zu der Masse in fahrbereitem Zustand finden Sie für jeden Grundriss in unseren Verkaufsunterlagen (z.B. in den Preislisten).

Wichtig ist, dass es sich bei dem in unseren Verkaufsunterlagen angegebenen Wert für die Masse in fahrbereitem Zustand um einen im Typgenehmigungsverfahren ermittelten und von den Behörden überprüften Standardwert handelt. Es ist rechtlich zulässig und möglich, dass die Masse in fahrbereitem Zustand des an Sie ausgelieferten Fahrzeugs aufgrund von produktionsbedingten Toleranzen von dem in den Verkaufsunterlagen angegebenen Nennwert abweicht. Die gesetzlich zulässige Toleranz beträgt $\pm 5\%$. Damit trägt der EU-Gesetzgeber dem Umstand Rechnung, dass es durch Gewichtsschwankungen bei Zulieferteilen sowie prozess- und witterungsbedingt zu gewissen Schwankungen bei der Masse in fahrbereitem Zustand kommt. Bitte berücksichtigen Sie dies bei der Auswahl und Konfiguration Ihres Reisemobils.

Zur Veranschaulichung dieser (zulässigen) produktionsbedingten Gewichtsabweichungen eine Beispielrechnung:

Masse in fahrbereitem Zustand lt. Verkaufsunterlagen:	2.900 kg
Rechtlich zulässige Toleranz von $\pm 5\%$:	145 kg
Rechtliche zulässige Spanne der Masse in fahrbereitem Zustand:	2.755 bis 3.045 kg

Die konkrete Spanne der zulässigen Gewichtsabweichungen für die Masse in fahrbereitem Zustand finden Sie für jeden Grundriss in den technischen Daten, die in unseren Verkaufsunterlagen ausgewiesen sind. Als Hersteller sind wir sehr darum bemüht, die Gewichtsschwankungen auf das produktionstechnisch unvermeidliche Mindestmaß zu beschränken. Abweichungen nach oben und unten innerhalb des gesetzlich zulässigen Toleranzbereichs treten deshalb nur sehr selten auf. Vollständig vermeiden lassen sich diese trotz stetig durchgeführter technischer Optimierungen des Produktionsprozesses jedoch nicht.

Um sicherzustellen, dass alle tatsächlich ausgelieferten Fahrzeuge die gesetzlich zulässige Toleranz einhalten, wird das reale Gewicht des Fahrzeugs sowie die Einhaltung der zulässigen Toleranz von $\pm 5\%$ von uns als Hersteller durch die Wiegung des Fahrzeugs nach Fertigstellung in der Produktion am Bandende überprüft. Das am Bandende gewogene Realgewicht Ihres Fahrzeugs wird Ihnen von Ihrem Handelspartner mitgeteilt. So erhalten Sie volle Transparenz über eine evtl. vorhandene, tatsächliche Gewichtsabweichung bei Ihrem Fahrzeug.

3. ANZAHL DER MAXIMAL ZUGELASSENEN SITZPLÄTZE / MASSE DER MITFAHRER

Die Anzahl der maximal zugelassenen Sitzplätze während der Fahrt wird von uns als Hersteller im Typgenehmigungsverfahren festgelegt. Aus der Anzahl der maximal zugelassenen Sitzplätze ergibt sich die Masse der Mitfahrer. Die Masse der Mitfahrer beträgt für jeden zugelassenen Sitzplatz, den wir als Hersteller für das Fahrzeug vorgesehen haben, pauschal 75 kg, unabhängig davon, wieviel die Passagiere tatsächlich wiegen. Auch hierbei handelt es sich um eine gesetzlich vorgeschriebene Rechengröße. Da die Masse des Fahrers bereits in der Masse in fahrbereitem Zustand mit ebenfalls 75 kg eingerechnet ist (siehe dazu unter Ziffer 2.), wird diese bei der Masse der Mitfahrer nicht mehr berücksichtigt. Bei einem Reisemobil mit vier zugelassenen Sitzplätzen beträgt die Masse der Mitfahrer also $3 \cdot 75 \text{ kg} = 225 \text{ kg}$.

Die Angabe der Anzahl der maximal zugelassenen Sitzplätze in den Verkaufsunterlagen bezieht sich auf das jeweilige Fahrzeuggewicht im Serienzustand ohne Zusatzausrüstung (zur Zusatzausrüstung unter Ziffer 4.) und gibt die maximal mögliche Anzahl von Personen wieder, die während der Fahrt einen Sitzplatz finden können. Die Anzahl dieser Sitzplätze ist jedoch gewichts- und achslastabhängig ist. Sie kann sich also durch den Einbau von Zusatzausrüstung (etwa durch die Auswahl von Ausstattungspaketen, Sonderausstattungen und Optionen) reduzieren, bzw. ist je nach Modell nur durch eine Auflastung des zulässigen Gesamtgewichtes und/oder durch Entfall von Zusatzausrüstung erreichbar.

4. TATSÄCHLICHE MASSE UND ZUSATZAUSRÜSTUNG

Die Masse in fahrbereitem Zustand (siehe dazu unter Ziffer 2.) und die Masse der an einem konkreten Fahrzeug werkseitig verbauten Zusatzausrüstung (Ausstattungspakete, Sonderausstattungen, Optionen) werden zusammen als tatsächliche Masse des Fahrzeugs bezeichnet.

Die Angabe der tatsächlichen Masse finden Sie für Ihr Fahrzeug nach Übergabe unter Ziffer 13.2 der Übereinstimmungsbescheinigung (Certificate of Conformity, CoC), die Ihnen von Ihrem Handelspartner bei der Übergabe Ihres Fahrzeugs ausgehändigt wird.

Bitte beachten Sie, dass es sich auch bei der in der Übereinstimmungsbescheinigung (Certificate of Conformity, CoC) angegebenen tatsächlichen Masse um einen standardisierten Wert handelt. Da für die Masse in fahrbereitem Zustand – als Element der tatsächlichen Masse – eine gesetzlich zulässige Toleranz von $\pm 5\%$ gilt (siehe dazu unter Ziffer 2.), kann auch die tatsächliche Masse gegenüber dem angegebenen Nennwert entsprechend abweichen.

Zur sog. Zusatzausrüstung zählen nach der gesetzlichen Definition alle nicht in der Serienausstattung enthaltenen optionalen Ausrüstungsteile, die unter der Verantwortung des Herstellers – d.h. ab Werk – am Fahrzeug angebracht werden und vom Kunden bestellt werden können (z.B. Markise, Fahrrad- oder Motorradträger, Satellitenanlage, Solaranlage, Backofen etc.). Angaben zu den Einzel- bzw. Paketgewichten der bestellbaren Ausstattungspakete, Sonderausstattungen und Optionen finden Sie in unseren Verkaufsunterlagen. Nicht zur Sonderausstattung in diesem Sinne gehört sonstiges Zubehör, das nach der Auslieferung des Fahrzeuges vom Werk durch den Händler oder Sie persönlich nachgerüstet wird.

5. HERSTELLERSEITIG FESTGELEGTE MAXIMALE MASSE FÜR ZUSATZAUSRÜSTUNG UND NUTZLAST

Da auch der Einbau von Zusatzausrüstung rechtlichen und technischen Grenzen unterliegt, legen wir pro Grundriss und Fahrzeug den Wert der maximalen Masse für Zusatzausrüstung, die zusätzlich zur Serienausstattung am Fahrzeug angebracht werden kann (etwa durch die Auswahl von Ausstattungspaketen und/oder Sonderausstattung), herstellerseitig fest. Dieser Wert darf bei der Auswahl und Konfiguration Ihres Fahrzeugs nicht überschritten werden.

Die Angabe der herstellerseitig festgelegten Masse für Zusatzausrüstung finden Sie in unseren Verkaufsunterlagen (z.B. in den Preislisten).

c-compactline		
	I 138 DB	I 141 LE
Basisfahrzeug	Fiat Ducato	Fiat Ducato
Getriebe	8G-Wandlerautomatik	8G-Wandlerautomatik
Serienfahrgestell	AL-KO-Tiefrahmen 35 light	AL-KO-Tiefrahmen 35 light
Basismotorisierung	Diesel 2,2 l (140 PS / 103 kW)	Diesel 2,2 l (140 PS / 103 kW)
Länge / Breite / Höhe (mm) ^{1) 2) 3)}	6.410 / 2.120 / 2.920	6.650 / 2.120 / 2.920
Radstand (mm)	3.525	3.525
Doppelbodenhöhe / Doppelboden-Kellerstauraum (mm)	220 / 460	220 / 460
Stehhöhe im Wohnraum (mm)	1.980	1.980
Heckgarage Innenhöhe (mm)	1.200	1.200
Türbreite / -höhe Heckgarage Beifahrerseite (mm)	925 x 1.140	1.050 x 1.140
Türbreite / -höhe Heckgarage Fahrerseite (mm)	680 x 1.140	850 x 1.140
Techn. zul. Gesamtmasse (kg) ⁵⁾	3.500 / 4.250*	3.500 / 4.250*
Masse in fahrbereitem Zustand (kg) ⁶⁾	2.955 (2.807 - 3.103)	2.995 (2.845 - 3.145)
Herstellerseitig festgelegte max. Masse für Zusatzausrüstung in Serie (kg) ⁷⁾	183	139
Anhängelast max. (kg) ⁸⁾	2.000	2.000
Max. Anzahl Sitzplätze im Fahrbetrieb mit 3-Punkt-Curt (Serie) ⁹⁾	4	4

Durch die herstellerseitig festgelegte maximale Masse für Zusatzausrüstung soll sichergestellt werden, dass die gesetzlich vorgeschriebene sog. Mindest-Nutzlast nach der Auslieferung eines Fahrzeuges durch den Hersteller auch tatsächlich für die Zuladung zur Verfügung steht. Es kann also nur so viel Zusatzausrüstung bestellt und werkseitig eingebaut werden, dass noch hinreichend freies Gewicht für Gepäck und sonstiges Zubehör (sog. Nutzlast) verbleibt, ohne dass die technisch zulässige Gesamtmasse überschritten wird.

Die Nutzlast errechnet sich, indem von der technisch zulässigen Gesamtmasse (dazu unter Ziffer 1.) die Masse in fahrbereitem Zustand (Nennwert laut Verkaufsunterlagen, dazu unter Ziffer 2.), die Masse der Mitfahrer (dazu unter Ziffer 3.) und die herstellerseitig festgelegte maximale Masse für Zusatzausrüstung abgezogen wird.

Für Reisemobile schreibt der europäische Gesetzgeber eine feste Mindest-Nutzlast vor, die für Gepäck oder Sonstiges, nicht werkseitig verbautes Zubehör mindestens verbleiben muss. Diese Mindest-Nutzlast berechnet sich wie folgt:

$$\text{Mindest-Nutzlast in kg} \geq 10 * (n + L)$$

Dabei gilt: „n“ = Höchstzahl der Mitfahrer zuzüglich des Fahrers und „L“ = Gesamtlänge des Fahrzeugs in Metern (einschließlich Nachkommastelle).

Bei einem Reisemobil mit einer Länge von 7 m und 4 zugelassenen Sitzplätzen (einschließlich Fahrer) beträgt die Mindest-Nutzlast also z.B. $10 \text{ kg} * (4 + 7) = 110 \text{ kg}$.

Bitte beachten Sie bei der Konfiguration Ihres Reisemobils, dass die Mindest-Nutzlast nicht unterschritten werden darf.

Damit die Mindest-Nutzlast gewahrt bleibt, gibt es für jedes Fahrzeugmodell eine maximal bestellbare Kombination von Zusatzausrüstung. Im oben genannten Beispiel mit einer Mindest-Nutzlast von 110 kg dürfte die Gesamtmasse der Zusatzausrüstung bei einem Fahrzeug mit vier zugelassenen Sitzplätzen (einschließlich Fahrer) und einer Masse in fahrbereitem Zustand von 2.900 kg z.B. maximal 265 kg betragen:

3.500 kg	Technisch zulässige Gesamtmasse
- 2.900 kg	Masse in fahrbereitem Zustand
- 3 x 75 kg	Masse der Mitfahrer
- 110 kg	Mindestnutzlast
= 265 kg	Zusatzausrüstung

Bitte beachten Sie, dass diese Berechnung von dem im Typgenehmigungsverfahren festgelegten Standardwert für die Masse in fahrbereitem Zustand ausgeht, ohne die zulässigen Gewichtsabweichungen bei der Masse in fahrbereitem Zustand (siehe dazu unter Ziffer 2.) zu berücksichtigen. Wird der maximal zulässige Wert für die Zusatzausrüstung von (im Beispiel) 265 kg annähernd oder vollständig ausgeschöpft, kann es bei einer Gewichtsabweichung bei der Masse in fahrbereitem Zustand nach oben deshalb dazu kommen, dass die Mindest-Nutzlast von 110 kg zwar rechnerisch unter Ansatz des Standardwerts der Masse in fahrbereitem Zustand gewahrt ist, tatsächlich aber keine entsprechende Zuladungsmöglichkeit besteht.

Auch hierzu eine Beispielrechnung für ein Fahrzeug mit vier zugelassenen Sitzplätzen, dessen real gewogene Masse in fahrbereitem Zustand um 1 % über dem Nennwert liegt:

3.500 kg	Technisch zulässige Gesamtmasse
- 2.929 kg	Realgewicht des Fahrzeugs in fahrbereitem Zustand (+ 1 % gegenüber dem in den Verkaufsunterlagen angegebenen von 2.900 kg)
- 3 x 75 kg	Masse der Mitfahrer
- 265 kg	Masse der Zusatzausrüstung
= 81 kg	Tatsächliche Zuladungsmöglichkeit (< Mindest-Nutzlast von 110 kg); die Mindest-Nutzlast wird in diesem Beispiel also um 29 kg unterschritten

Um eine solche Unterschreitung der Mindest-Nutzlast zu vermeiden, wird die bestellbare Masse der Zusatzausrüstung herstellerseitig grundrissbezogen abgesenkt. Die Begrenzung der Zusatzausrüstung soll sicherstellen, dass die Mindest-Nutzlast, d.h. die gesetzlich vorgeschriebene freie Masse für Gepäck und sonstiges Zubehör, bei den vom Hersteller ausgelieferten Fahrzeugen auch tatsächlich für die Zuladung zur Verfügung steht.

Da das reale Gewicht des konkreten Fahrzeugs produktionsbedingt erst bei Wiegung am Bandende ermittelt wird, kann nicht vollständig ausgeschlossen werden, dass in seltenen Ausnahmefällen trotz dieser Begrenzung der Zusatzausrüstung eine Situation auftritt, in der die Mindest-Nutzlast am Bandende nicht sichergestellt ist. Um die Mindest-Nutzlast auch in diesen Fällen zu gewährleisten, wird der Hersteller vor Auslieferung des Fahrzeugs gemeinsam mit Ihrem Handelspartner und Ihnen prüfen, ob bspw. das Fahrzeug aufgelastet wird, zugelassene Sitzplätze reduziert werden oder Zusatzausrüstung zur Gewichtsreduktion herausgenommen wird, sodass Sie ein Fahrzeug ausgeliefert erhalten, dass Ihnen die gesetzliche Mindest-Nutzlast bietet. Die Gewichte für werksseitig angebotene Zusatzausrüstungen finden Sie in unseren Verkaufsunterlagen (z.B. in den Preislisten).

Abbildung in der Preisliste:

Artikel-Nr.		€ inkl. 19 % MwSt.	kg
Fahrgestell Fiat Ducato			
310051	Motor 140 PS / 103 kW, Euro 6e, f35 light, 8G-Wandlerrautomatik ^{67) 68)}	Serie	-
310055	Motor 180 PS / 132 kW, Euro 6e, f35 light, 8G-Wandlerrautomatik	4.510	-
310071	Motor 180 PS / 132 kW, Euro VIe, f40 heavy, 8G-Wandlerrautomatik	6.920	46
310610	Kraftstofftank 60 l anstelle 90 l (nur i.V.m. f35 light)	0	-23
311810	Verstärkte Feder Vorderachse für optimierten Fahrkomfort ⁵⁷⁾	620	-
311815	AL-KO „ACS“ High Performance Federbein Vorderachse ⁵⁷⁾	1.490	-
331620	Nebelscheinwerfer	350	1
311614	BI-LED-Scheinwerfer (Abblend- und Fernlicht)	1.140	3
311400	Anhängerkupplung abnehmbar	1.900	38
311300	Kurbel-Heckstützen zur Wankstabilisierung im Stand	440	10

Das Mehrgewicht von Zusatzausrüstungen (alle nicht im Serienumfang enthaltenen Ausrüstungsteile) erhöht die tatsächliche Masse des Fahrzeugs (= Masse in fahrbereitem Zustand zzgl. der ausgewählten Zusatzausrüstungen) und verringert die Nutzlast. Der angegebene Wert weist das Mehrgewicht gegenüber der Serienausstattung des jeweiligen Grundrisses aus. Das Gesamtgewicht der ausgewählten Zusatzausrüstung (Ausstattungs Pakete, Sonderausstattungen und Optionen) darf die herstellerseitig festgelegte maximale Masse für Zusatzausrüstungen nicht überschreiten.

6. AUSWIRKUNGEN VON TOLERANZEN DER MASSE IN FAHRBEREITEM ZUSTAND AUF DIE NUTZLAST

Auch unabhängig von der Mindest-Nutzlast sollten Sie beachten, dass sich unvermeidliche produktionsbedingte Schwankungen der Masse in fahrbereitem Zustand spiegelbildlich auf die verbleibende Zuladungsmöglichkeit auswirken:

Wenn Sie unser Beispielfahrzeug (vgl. unter Ziffer 5.) z.B. mit einer Zusatzausrüstung mit einem Gesamtgewicht von 150 kg bestellen, ergibt sich auf Grundlage des Standardwertes für die Masse in fahrbereitem Zustand rechnerisch eine Nutzlast von 225 kg. Die tatsächlich zur Verfügung stehende Zuladungsmöglichkeit kann aufgrund der Toleranzen von diesem Wert abweichen und höher oder niedriger liegen. Ist die Masse in fahrbereitem Zustand Ihres Fahrzeugs etwa zulässigerweise 1 % höher als in den Verkaufsunterlagen angegeben, verringert sich die Zuladungsmöglichkeit von 225 kg auf 196 kg:

3.500 kg	Technisch zulässige Gesamtmasse
- 2.929 kg	Realgewicht des Fahrzeugs in fahrbereitem Zustand (+ 1 % gegenüber dem in den Verkaufsunterlagen angegebenen von 2.900 kg)
- 3 x 75 kg	Masse der Mitfahrer
- 150 kg	Bestellte Zusatzausrüstung für das konkret konfigurierte Fahrzeug
= 196 kg	Tatsächliche Zuladungsmöglichkeit

Um sicherzugehen, dass die errechnete Nutzlast tatsächlich gegeben ist, sollten Sie bei der Auswahl und Konfiguration Ihres Fahrzeugs daher vorsorglich die möglichen und zulässigen Toleranzen bei der Masse in fahrbereitem Zustand einkalkulieren. Wir empfehlen zudem zwingend, das beladene Reisemobil vor jeder Reise auf einer nichtselbsttätigen Waage zu wiegen und unter Beachtung des individuellen Gewichts der Fahrgäste zu bestimmen, ob das technisch zulässige Gesamtgewicht und die technisch zulässige Gesamtmasse auf der Achse eingehalten sind.



Mehr Informationen finden Sie online!

Die größte Chassis-Auswahl in der Premiumklasse

Sie haben die Wahl!

Sie suchen ein Premium-Reisemobil, das genau zu Ihnen passt? Je nach Baureihe und Modell bieten wir Ihnen bis zu drei unterschiedliche Basisfahrzeuge an: Fiat Ducato, Mercedes-Benz Sprinter mit AL-KO-Tiefrahmen Carthago spezial (light) als Einzel- oder Doppelachser sowie Iveco Daily mit robustem Leiter-Hochrahmen, Heckantrieb und Zwillingsbereifung.

Alle drei Basisfahrzeuge haben klar definierte Vorzüge – entscheiden Sie sich für das Chassis, das am besten zu Ihrer Praxisanforderung passt. Eines jedoch haben alle Chassis-Varianten gemeinsam: Kombiniert mit der Carthago Premium-DNA, entstehen Reisemobile, die einzigartig in Exklusivität und Qualität sind und höchste Sicherheit bieten. Darauf können Sie sich verlassen!



AL-KO



Mercedes-Benz

AL-KO



5,6 t/6,7 t

Basisfahrzeug	Fiat Ducato			Mercedes-Benz Sprinter			Iveco Daily			
Erhältlich für	c-compactline (f35) / C1-tourer lightweight 3.5 t	c-compactline (f40) / C1-tourer comfort 4.2 t*** / chic c-line		chic e-line / liner-for-two		C1-tourer lightweight 3.5 t / C2-tourer lightweight 3.5 t	C1-tourer comfort 4.2 t*** / C2-tourer comfort 4.2 t*** / chic c-line / chic e-line		chic s-plus / liner-for-two	
Antrieb und Fahrwerk										
Chassis-Typ	AL-KO-Tiefrahmen spezial light	AL-KO-Tiefrahmen Carthago spezial	AL-KO-Tiefrahmen Carthago spezial	AL-KO Tiefrahmen Carthago spezial light 315 CDI	AL-KO-Tiefrahmen Carthago spezial 415 CDI	Leiter-Hochrahmen				
Empfehlung Motorisierung	2,2 l mit 180 PS	2,2 l mit 180 PS	2,2 l mit 180 PS	2,0 l mit 170 PS		3,0 l mit 207 PS				
Abgasstufe	Euro 6e	Euro VIe	Euro VIe	Euro VI E		Euro VI E				
Antriebsart	Frontantrieb	Frontantrieb	Frontantrieb	Frontantrieb		Heckantrieb mit Zwillingsbereifung Hinterachse				
Maximal zulässiges Gesamtgewicht										
Chassis-Varianten	Einzelachser	Einzelachser	Doppelachser	Einzelachser	Doppelachser	Einzelachser	Einzelachser	Doppelachser	5,6 t	6,7 t
Technisch zulässige Gesamtmasse maximal (kg) *	3.500	4.250 / 4.500	5.500	4.800	5.500	3.500	4.500	5.500	5.800	6.700
Vorderachslast maximal (kg) *	2.100	2.100	2.300	2.300	2.300	2.100	2.100	2.100	2.300	2.600
Hinterachslast maximal (kg) *	2.500	2.500	2 x 1.700	2.700	2 x 1.700	2.430	2.430	2 x 1.800	3.700	4.690
Anhängelast maximal (kg) **	2.000	1.800	1.800	1.800	1.800	2.000	2.000	1.600	3.260	3.500
Zuggesamtgewicht (kg)	5.500	6.000	6.000	6.000	6.000	5.550	5.880		9.100	10.700

* teilweise in Verbindung mit Sonderausstattung

** in Abhängigkeit des Zuggesamtgewichts

*** Modelle c-compactline, C1-tourer / C2-tourer nicht erhältlich als Doppelachser

Das kompakteste Reisemobil der Carthago Premiumklasse:

Städtetauglich dank schmaler Außenbreite und kompakten Fahrzeuglängen

Die Leichtgewichts-Premiumklasse:



- Praxistaugliche Zuladung auch in der 3,5-t-Gewichtsklasse

Doppelboden-Keller mit riesigem, beheiztem Stauraum:



- Nutzhöhe bis zu 55,5 cm
- Außenzugang über mehrere große Klappen. Komfortabler Innenzugang über Sitzbankdeckel der L-Wohnsitzgruppe, aufklappbare Seitensitzbank (modellabhängig) sowie über große Wohnraumbodenklappen
- Großer, zentraler Durchladerraum (Innenhöhe 22 cm) mit tief abgesenktem Stauraumkeller (Nutzhöhe 46 cm), bequem beladbar auch durch die XL-Aufbautür über große, aufstellbare Wohnraumbodenklappen
- Gesamter Doppelboden-Keller beheizt mit Klimagespeicherfunktion

AL-KO-Tiefrahmen Carthago spezial light:



- Zulässiges Gesamtgewicht 3,5 t bis 4,25 t

Carthago Karosseriebau der Liner-Premiumklasse:



- Hochstabile Karosserieverbindung mittels Tragholme (Dach-Wand / Boden-Wand)
- Absolut holzfreier Aufbau mit wasserabweisendem RTM-Hartschaum-Isolierkern
- Innenwände und Dachinnenseite aus Aluminium
- Mikrofaser-Klimawandbelag

III Basisfahrzeug

Fiat Ducato mit AL-KO-Tiefrahmen Carthago spezial light

- Motor: Diesel 2,2 l Multijet 3 mit AdBlue (19 l), 140 PS / 103 kW, 4 Zylinder, 350 Nm, Euro 6d Final, Frontantrieb
- **8G-Wandlerautomatik in Serie**
- Kraftstofftank 90 l
- Ganzjahresbereifung (M+S)
- Seitenwindassistent, Tempomat, ABS, ESP, ASR, elektronische Wegfahrsperrung, Hillholder, Hill Descent Control, Traction Plus, Stabilitätskontrolle für Anhänger, Kollisions-Bremssystem⁶⁵⁾
- Busspiegel „Carthago best view“ mit Busspiegelgehäuse schwarz / weiß, verstell- und beheizbar
- Airbag Fahrer / Beifahrer¹¹⁾
- Start-Stopp-System
- Klimaanlage manuell
- Handschuhfach
- LED-Tagfahrlicht
- Schmutzfänger an Vorder- und Hinterachse
- Pannenset Fix & Go

III Karosseriebau der Liner-Premiumklasse

- 10 Jahre Dichtigkeitsgarantie
- Holzfreier Karosseriebau mit GFK-Dach- und Bodenbelag
- Dach-Wandverbindung über Dachrundung und Tragholme
- Dachsystemschiene seitlich mit Regenwasserableitung
- Seiten- und Heckwand mit Aluminium auf Außen- und Innenseite
- RTM-Hartschaum-Isolierkern in Dach, Boden und Seitenwand
- Boden-Seitenwandverbindung über vollflächig verklebte Aluminium-Tragholme mit zusätzlichem Kältestopp
- Gesamtwand- und Dachstärke 38 mm
- Außenklappen aus original Seitenwandmaterial „Carthago Isoplus“
- Klappendichtung innen- und außenliegend, äußere Dichtung als Schwallwasserschutz
- Außenklappen und Bautür mit innenliegenden Scharnieren
- Tankdeckel Kraftstoff flächenbündig in Seitenwand eingelassen
- Seitenschürzen segmentiert aus Aluminium-Profil
- 4-teiliger Heckrahmen mit separater Heckstoßstange
- Carthago Rückleuchten mit Carthago C-Branding in LED
- Aufbaufenster Seitz S4, kältebrückenfreier Doppelrahmen mit Isolierverglasung, Fliegengitterrolle und Verdunklungsplissee
- LED-Außenleuchte über Bautür mit Regenabtropfkante
- Einstiegsstufe Bautür elektrisch ausfahrbar inklusive Warnsummer

III Fahrerhaus

- Armaturenbrett nach vorn tief abgesenkt (Fahrbahnsichtkontakt 2,77 m)
- Frontscheibenplissee mit Isolier-Hohlwabenstruktur
- Verdunklungsplissee hinter Seitenscheiben (seitlich bedienbar)
- Frontmaske in GFK, zweischalig isoliert
- Fahrerhaustür mit Sicherheitsdoppellverriegelung, elektrisch bedienbarem Fensterheber, Regenrinne
- Schallschutzmaßnahmen Motorraum
- Fahrer- und Beifahrerkomfortsitze Aguti mit Curtintegration, in Wohnraumstoff, drehbar, gepolsterten Armlehnen
- Armaturenbrett mit praktischem Sideboard sowie Vorbereitung für integrierten Rückfahrkamera-Monitor und Trinkflaschenhalter
- Hubbettunterverkleidung beleuchtet inklusive Sonnenblenden, LED-Lichtspots und seitlichen Staufächern

III Doppelboden-Keller

- Nutzhöhe bis zu 55,5 cm
- Beheizter und beleuchteter Durchladestauraum
- Außenzugang über mehrere große Klappen
- Innenzugang über L-Wohnsitzgruppe mit Patentbeschlag, aufklappbarer Seitensitzbank (nicht Modell 141 LE) sowie über große Wohnraumbodenklappen im Eingangsbereich
- Zentraler Durchladerraum (Innenhöhe 22 cm) mit abgesenktem Stauraumkeller (Nutzhöhe 46 cm)

Große Rollergarage

- Rollergarage belastbar bis 350 kg
- Große Garagentür auf Beifahrerseite, zusätzliche Tür auf Fahrerseite
- Garagenboden mit GFK auf Ober- und Unterseite, Antirutschbelag
- Rundum frostsicher isoliert und beheizt
- Verzurrsystem über Aluminium-Tragholm inklusive acht Verzurrösen

Interieur

- Stilwelt epic: Möbeldekor Brillantesche mit Dachschrankfronten in Hochglanz-Elfenbein

Wohnraum

- Wand- und Dachinnenseite mit Mikrofaser-Klimawandbelag
- L-Wohnsitzgruppe mit Seitensitzbank (Modell 141 LE mit ausziehbarem Seitensitz)
- Wandverkleidung hinter Seitensitz in Leder-Optik (nicht Modell 141 LE)
- 360°-Wohnraumschrank, über Fußpedal drehbar und zweifach verschiebbar
- Ausdrehbarer Schuhschrank mit Aufnahmesystem im Sitzbanksockel inklusive LED-Akzentlicht
- Sitzpolster mit Mehrlagen-Premiumschaumkern und Rückenstützfunktion
- Doppelverbindungstechnik „Durafix“: Möbelteile verschraubt und verzapft
- Klappenschließer mit Softdämpfung
- Gardinensystem inklusive Dekogardine abnehmbar

Küche

- Küchenarbeitsoberfläche in kratzfestem Schieferdekor
- Arbeitsfläche unterleuchtet mit LED-Lichtband
- Küchenzeile mit Besteckauszug
- Separater Abfallbehälter in getrennten Hygienebereich
- Küchenauszüge rollengelagert „easy glide“ mit Soft-Close-Einzug
- 3-Flammen-Herd mit einteiliger Glasabdeckung, robustem, emalliertem Drahtrost und Edelstahlboden
- Edelstahl-Rundspüle in Arbeitsoberfläche eingelassen, mit multifunktionaler Spülenabdeckung inklusive Wandaufnahme zur Arbeitsflächenerweiterung
- Wasserarmatur in Metallausführung mit praktischer Topfhöhe
- Slimtower mit beidseitiger Türöffnung, separatem Gefrierfach, automatischer Energiequellensuche 12 V / 230 V / Gasbetrieb
- Dachluke Mini-Heki

Bad & Umkleidezimmer

Umkleidezimmer & Raumtrennung

- Umkleidezimmer mit verschließbarer Waschräumtür zum Wohnraum (nicht Modell 138 DB)

Kombibad mit separierbarer Runddusche (Modelle 138 DB, 143 KB-LE)

- Handtuchstange über Runddusche
- Handbrause höhenverstellbar an Chromstange
- Dachluke Mini-Heki
- Waschtischunterschrank mit Toilettenpapierhalter, Spiegelstauschrank

Vario-Schwenkbad (Modell 141 LE)

- Innenliegende Schwenkwand mit großem Spiegel und Waschbecken
- Ebener Duscheinstieg „one-level“
- Handbrause höhenverstellbar an Chromstange
- Dachluke Mini-Heki
- Duschbereich mit Duschgliedertür und gleichzeitig als Sichtschutz bei geöffnetem Umkleidezimmer
- Toilettenabdeckung aus Holz

Schlafen

Hubbett über Fahrerhausbereich

- Lattenrost und Qualitäts-Matratze
- Extratiefe Absenkung des Bettes: Aufstieg über Seitensitz
- Wackelfreie Auflage in Schlafposition, Buchablage und LED-Lichtspots
- Trennvorhang vor Hubbett zum Wohnraum

Festbetten im Heck

- Zweiteiliger, beheizter und unterlüfteter Lattenrost
- 7-Zonen-Qualitäts-Kaltschaummatratze
- Dachluke Mini-Heki
- Aufbaufenster in Heckwand oberhalb des Bettes (Modell 138 DB)

Längseinzelbetten

- Aufstellbares Kopfteil
- Liegeflächenerweiterung zwischen den Längseinzelbetten
- Kleiderschränke unter den Betten in den Doppelboden-Keller abgesenkt, mit Liftfunktion und geteilter Matratze
- Rundumlaufende Dachstauschränke

Bordtechnik

Wasser

- Frisch- und Abwassertank im beheizten Doppelboden-Keller, Reinigungsöffnung über Wohnraumbodenklappen bzw. Rollergarage (modellabhängig)
- Wasserablasszentrale im zentralen Doppelboden-Keller
- Wartungsarmes Druckwasserpumpensystem

Gas

- Gasflaschenkasten im Heckbereich durch separate Gaskastentür zugänglich
- Aufnahme 2 x 11 kg Gasflaschen
- Gasabsperrhähne im Küchenbereich

Elektrik

- Elektrozentrale in Rollergarage inklusive Ladegerät, Sicherungen, FI-Schutzautomat, Ladeautomatik 16 A mit Abschaltautomatik bei Unterspannung
- Batteriezentrale beheizt, 1 x 80 Ah Gel-Batterie, im Doppelboden-Keller, Zugang durch Bodenstaufach, Stromhauptschalter
- Digitales Bedienpanel Truma CP+ für Warmluftheizung, hinter Technikblende über Eingangstür
- 230 V Steckdose im Sitzgruppenbereich, Eingangsbereich, Küche, Bad, Rollergarage
- 12 V Steckdose im Fahrerhaus (2 x)
- USB Steckdose im Fahrerhaus (2 x)

Innovatives Lichtkonzept

- Deckenbaldachine mit zusätzlichen LED-Lichtspots und indirekter LED-Beleuchtung
- LED-Akzentlicht im Sitzbanksockel
- Arbeitslicht und Ambientebeleuchtung separat schaltbar

Heiztechnik

- Warmluftauslässe Fahrerhaus, Armaturenblettvorbau, Türeinstiege, Wohnraum, Doppelboden-Keller und Rollergarage
- Armaturenblett gezielt beheizt mit Flächenheizungseffekt
- Fußbodenheizungseffekt durch beheizten Klimaspeicher-Doppelboden-Keller



Fiat Modelle:
Motor 180 PS inkl.
8G-Wandlerautomatik in Serie



Bitte lesen Sie sich die rechtlichen Hinweise zu gewichtsbezogenen Angaben auf den Seiten 3-6 vor Vertragsabschluss aufmerksam durch!



Alternativ können Sie den QR-Code abschnappen und erhalten ebenfalls alle wichtigen Hinweise rund um das Thema Gewicht!

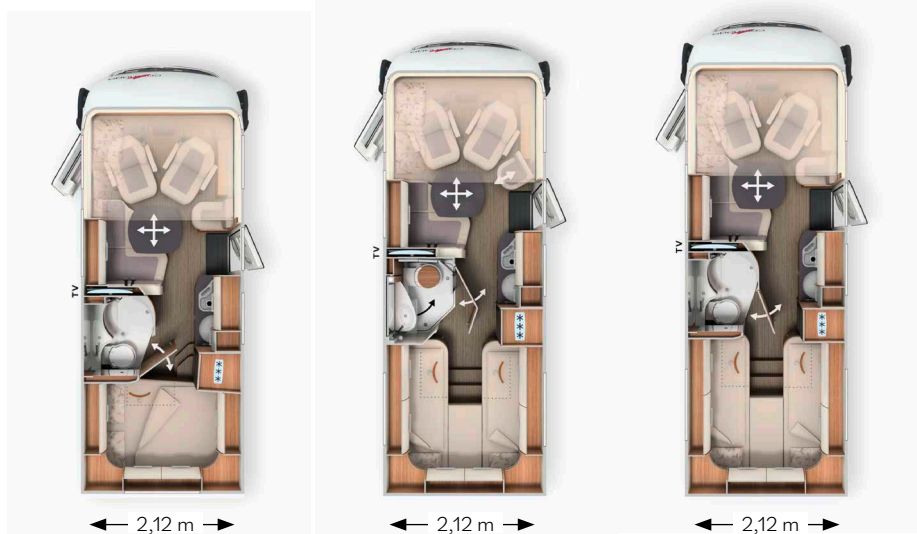

	I 138 DB	I 141 LE	I 143 LE
Basisfahrzeug	Fiat Ducato	Fiat Ducato	Fiat Ducato
Getriebe	8G-Wandlerautomatik	8G-Wandlerautomatik	8G-Wandlerautomatik
Serienfahrzeug	AL-KO-Tiefrahmen 35 light	AL-KO-Tiefrahmen 35 light	AL-KO-Tiefrahmen 35 light
Basismotorisierung	Diesel 2,2 l (140 PS / 103 kW)	Diesel 2,2 l (140 PS / 103 kW)	Diesel 2,2 l (140 PS / 103 kW)
Länge / Breite / Höhe (mm) ^{1) 2) 3)}	6.410 / 2.120 / 2.920	6.650 / 2.120 / 2.920	6.950 / 2.120 / 2.920
Radstand (mm)	3.525	3.525	3.800
Doppelbodenhöhe / Doppelboden-Kellerstauraum (mm)	220 / 460	220 / 460	220 / 460
Stehhöhe im Wohnraum (mm)	1.980	1.980	1.980
Heckgarage Innenhöhe (mm)	1.200	1.200	1.200
Türbreite / -höhe Heckgarage Beifahrerseite (mm)	925 x 1.140	1.050 x 1.140	1.050 x 1.140
Türbreite / -höhe Heckgarage Fahrerseite (mm)	680 x 1.140	850 x 1.140	850 x 1.140
Techn. zul. Gesamtmasse (kg) ⁹⁾	3.500 / 4.250*	3.500 / 4.250*	3.500 / 4.250*
Masse in fahrbereitem Zustand (kg) ⁶⁾	2.955 (2.807 - 3.103)	2.995 (2.845 - 3.145)	3.065 (2.912 - 3.218)
Herstellerseitig festgelegte max. Masse für Zusatzausrüstung in Serie (kg) ⁷⁾	183	139	66
Anhängelast max. (kg) ¹⁰⁾	2.000	2.000	2.000
Max. Anzahl Sitzplätze im Fahrbetrieb mit 3-Punkt-Gurt (Serie) ⁵⁾	4	4	4
Schlafplätze (Serie / Option)	4 / 5	4	4 / 5
Maße Heckbett (mm)	1.960 x 1.470 / 1.350	2.000 / 1.900 x 850	2.000 / 1.900 x 850
Maße Hubbett (mm)	1.800 x 1.600	1.800 x 1.600	1.800 x 1.600
Maße Bettumbau Sitzgruppe (mm) **	1.890 x 1.100 / 675	-	1.890 x 1.100 / 675
Kühlschrank Volumen / davon Frosterfach (l)	133 / 12	133 / 12	133 / 12
Heizungssystem	Truma Combi 6	Truma Combi 6	Truma Combi 6
Frischwasservolumen (l) ⁵²⁾	150	150	150
Frischwasservolumen bei Fahrbefüllung (l)	20	20	20
Abwasservolumen (l)	140	140	140
Batteriekapazität (Ah)	80	80	80
Steckdosen 230 V / 12 V / USB	5 / 2 / 2	5 / 2 / 2	5 / 2 / 2
Artikel-Nr.	110010	110025	110014
Listenpreis inkl. 19 % MwSt. (€) inkl. Zulassungsunterlagen	116.020	116.740	117.870

* Option Chassisvariante Fiat Ducato f40 heavy

** i.V.m. Sonderausstattung

²⁾ Die Fahrzeug-Gesamtbreite entspricht dem Maß von Außenwand zu Außenwand gemessen (Radläufe seitlich ca.: + 70 mm).

Art. Nr.		216033	
Basis-Plus-Paket		Gewicht	
		kg	EUR
Chassis-Optionen			
Carthago Radzierblenden			80
Ladebooster ⁴⁷⁾			210
Fahrerhauskomfortsitze mit Neigungs- und Höhenverstellung (vorn / hinten)			580
Radiovorbereitung mit Dachantenne mit DAB+, Lautsprecher (4x) ⁸⁸⁾			450
Radio / Moniceiver Pioneer 6,8" inkl. DAB+ ⁸⁰⁾			650
Aufbau-Optionen			
Dachluke Midi-Heki mit LED-Spots über L-Wohnsitzgruppe			690
Große Rollergarantür auf der Fahrerseite			580
XL-Aufbautür „premium two 2.0“ (Breite 63 cm) mit Doppelverriegelung, Fenster- und Insektenschutzrollo			530
SOG-Toilettenentlüftung über Dachkamin			370
Abwasserschlauchset zur komfortablen Entsorgung			120
USB-Steckdose im Dachstauschrank über Heckbett			110
Gesamtpreis Einzeloptionen			4.370
Paketpreis		38,5	3.870
Ihre Ersparnis			500
AUFPREIS Multimediasystem Fiat 10,1" inkl. Navigation, Reisemobil Routenführung und DAB+ *	1		1.450
AUFPREIS Mediacenter Pioneer 9" inkl. Navigation, Reisemobil-Routenführung und DAB+ ¹⁹⁾	1		910

* nur i.V.m. Chassis-Plus Paket Fiat

Art. Nr.		216286	
Chassis-Plus-Paket Fiat		Gewicht	
		kg	EUR
Lenkrad und Schaltknauf in Leder			310
Armaturenbrettveredelung: Lüftungsgitter in chrom			240
16 Zoll Alufelgen Fiat für f40 heavy Chassis / f35 i.V.m. 8G-Wandlerautomatik			950
Multifunktionslenkrad (Radiofernbedienung über Steuertasten)			310
Klimaautomatik Fahrerhaus ³³⁾			540
Induktive Handyladeschale			340
Digitales Kombiinstrument mit Farbdisplay im Armaturenbrett ¹⁰⁴⁾			360
Gesamtpreis Einzeloptionen			3.050
Paketpreis		-7	2.900
Ihre Ersparnis			150

Art. Nr.		216502	
Vorbereitungs-Kit		Gewicht	
		kg	EUR
Vorbereitung Dachhaubenlüfter elektrisch			240
Vorbereitung Solaranlage			240
Vorbereitung Sat-Anlage			240
Vorbereitung Rückfahrkamera (Einzellinse)			240
Gesamtpreis Einzeloptionen			960
Paketpreis		4,5	750
Ihre Ersparnis			210

Art. Nr.

212009

Media-Paket	Gewicht	
	kg	EUR
Rückfahrkamerasystem mit Einzellinse und 7" Farbmonitor seitlich im Armaturenbrett		1.150
TV-Auszugssystem für TV-Schrank über L-Wohnsitzgruppe ³⁶⁾		710
Smart-LED-TV 24" ³⁹⁾		1.460
Gesamtpreis Einzeloptionen		3.320
Paketpreis	16	2.290
Ihre Ersparnis		1.030
AUFPREIS 138 DB, 143 LE: Design-TV-Schrank inkl. Smart-LED-TV 32" anstelle 24" ³⁹⁾	5,5	840
AUFPREIS Rückfahrkamera mit Doppellinse und Shutter anstelle Einzellinse ⁸³⁾	1	690

Art. Nr.

210730

Paket Küche / Kaffee ^{103)*}	Gewicht	
	kg	EUR
Spannungswandler 12 V auf 230 V, 1.800 Watt, Netzvorrangschaltung* ¹⁰³⁾		1.950
Kaffeekapselmaschine mit Anschluss-Set inkl. Auszugssystem		320
Gesamtpreis Einzeloptionen		2.270
Paketpreis	11	1.930
Ihre Ersparnis		340

*Nur in Verbindung mit zweiter Aufbaubatterie (Gel) oder Lithium-Ionen-Batterie.

Artikel-Nr.		€ inkl. 19 % MwSt.	kg	I-138 DB	I-141 LE	I-143 LE
Fahrgestell Fiat Ducato						
310051	Motor 140 PS / 103 kW, Euro 6e, f35 light, 8G-Wandlerautomatik ^{67) 68)}	Serie	-	X	X	X
310055	Motor 180 PS / 132 kW, Euro 6e, f35 light, 8G-Wandlerautomatik	4.510	-	○	○	○
310071	Motor 180 PS / 132 kW, Euro VIe, f40 heavy, 8G-Wandlerautomatik	6.920	46	○	○	○
310610	Kraftstofftank 60 l anstelle 90 l (nur i.V.m. f35 light)	0	-23	○	○	○
311810	Verstärkte Feder Vorderachse für optimierten Fahrkomfort ⁵⁷⁾	620	-	○	○	○
311815	AL-KO „ACS“ High Performance Federbein Vorderachse ⁵⁷⁾	1.490	-	○	○	○
331620	Nebelscheinwerfer	350	1	○	○	○
311614	BI-LED-Scheinwerfer (Ablend- und Fernlicht)	1.140	3	○	○	○
311400	Anhängerkupplung abnehmbar	1.900	38	○	○	○
311300	Kurbel-Heckstützen zur Wankstabilisierung im Stand	440	10	○	○	○

Aufbau außen

410121	Zentralverriegelung für XL-Aufbautür „premium two 2.0“ und Fahrerhaustür	460	0,5	○	○	○
410150	Zusätzliche Sicherheitsschlösser in Fahrerhaus- und Aufbautür	710	2	○	○	○
410520	Dachmarkise Kassette Alu, Tuch grau, Länge: 4,0 m	1.750	39	○	○	○
410560	Dachmarkise Kassette Alu, Tuch grau, Länge: 4,5 m	1.870	42,5	-	○	○
410660	Isoliermatte Front- und Seitenscheiben außen	460	6,5	○	○	○
410700	Isolierdoppelverglasung Seitenscheiben / Türfenster Fahrerhaus	1.150	10,5	○	○	○
410840	Zusätzliches Heckbettfenster auf der Beifahrerseite	410	6,5	○	X	X
410785	Dachluke Mini-Heki im Fahrerhaus / Hubbett	350	3	○	○	○
410850	Dachhaubenlüfter elektrisch über Küchenbereich ²²⁾	520	2,5	○	○	○

Elektrik

510020	Zweite Aufbaubatterie Gel 80 Ah in vorhandener Batteriezentrale	540	26	○	○	○
510056	Lithium-Ionen-Batterie 90 Ah inkl. Batteriecomputer anstelle 80 Ah Gel-Batterie	890	-14,5	○	○	○
510053	Lithium-Ionen-Batterie 150 Ah inkl. Batteriecomputer und sep. Touch-Display ⁵⁵⁾	2.410	-9,5	○	○	○
510081	Solaranlage: 2 x 110 Watt ¹²⁾	1.990	16,5	-	○	○
510180	Spannungswandler 12 V auf 230 V, 1.800 W mit Netzvorrangschaltung ¹⁰³⁾	1.950	8	●	●	●
510255	Steckdosenpaket mit Zusatzsteckdosen (3 x 230 V, 2 x USB) ⁴⁵⁾	490	2,5	○	○	○
510201	Alarmanlage Carthago Security ³⁵⁾	1.420	3	○	○	○

Artikel-Nr.		€ inkl. 19 % MwSt.	kg	I 138 DB	I 141 LE	I 143 LE
Gas Wasser Sonstiges						
610020	Truma DuoControl CS ⁷³⁾	440	3	○	○	○
610021	Gasfilter für Truma DuoControl CS (empfohlen) ⁹⁵⁾	220	0,5	○	○	○
610045	Komfort-Gasflaschenauszugssystem (nur i.V.m. Truma DuoControl CS)	650	6	○	○	○
610140	Außendusche warm / kalt in Rollergarage auf Beifahrerseite	350	2,5	○	○	○
610480	Rollergaragen-Upgrade mit Nadelfilz, Gepäcknetzen	350	4,5	○	○	○
610500	Aluriffelblechboden für Rollergarage	180	11	○	○	○
Küche Geräte						
550067	Gasbackofen mit Grillfunktion im Küchenunterschrank ³⁷⁾	1.060	8,5	○	○	○
550287	Kaffeekapselmaschine mit Anschluss-Set inkl. Auszugssystem	320	3	●	●	●
Heizung Klima						
650040	Truma Combi 6E (zusätzlicher Elektroheizstab 2 x 900 Watt / 230 V)	740	1	○	○	○
Multimedia						
710029	Mediacenter Pioneer 9" inkl. Navi, Reisemobil-Routenführung, DAB+ ¹⁹⁾	1.560	3	○	○	○
710160	Rückfahrkamerasystem mit Einzellinse, inkl. 7" Farbmonitor ⁸²⁾	1.150	0,5	●	●	●
710180	Rückfahrkamerasystem mit Doppellinse, Shutter inkl. 7" Farbmonitor ⁸³⁾	1.840	1	○	○	○
710506	TV-Auszugssystem für TV-Schrank Wohnsitzgruppe ³⁶⁾	710	11	●	●	●
710547	Smart-LED-TV 24" für TV-Auszugssystem / TV-Halter ³⁹⁾	1.460	5	●	●	●
910460	Zusätzlicher TV-Anschluss im Schlafraum ³⁶⁾	340	1,5	-	○	○
710575	Service-Kamera am Ablaufrohr Abwassertank ⁸⁵⁾	570	0,5	○	○	○
Sat-Anlagen						
750030	Sat-Anlage Teleco Flatsat 65 mit CI-Slot ¹²⁾	2.820	13,5	○	○	○
750031	Sat-Anlage Teleco Flatsat 65 Twin LNB für zweiten TV mit CI-Slot ¹²⁾	3.040	27	-	○	○
Interieur						
810027	Stilwelt casablanca ⁷⁷⁾	690	-	○	○	○
810100	Teppichboden für Wohnraum	370	7,5	○	○	○
810120	Teppichboden für Fahrerhausbereich	190	2	○	○	○
810440	Entfall Hubbett, dafür Dachstauschränke rundumlaufend im Fahrerhaus	660	-10	○	○	○
810260	Heckbett mit Unterfederungssystem Carawinx anstelle Lattenrost	570	-2	○	○	○
810580	Wohnsitzgruppe umbaubar zur Schlafmöglichkeit ⁶⁹⁾	590	7,5	○	-	○
810726	Duscheinlage wasserfest in Wohnraumbodendesign	230	3,5	○	-	○
Wohnraumstoffe						
850600	Barcelona - Antara-Stoff-Kombination	Serie	-	X	X	X
850610	Venezia - Antara-Stoff-Kombination	Serie	-	X	X	X
850620	Cambridge - Antara-Stoff-Kombination	Serie	-	X	X	X
850304	London 25 - Stoff-Kombination	Serie	-	X	X	X
850314	Paris - Stoff-Kombination	420	-	○	○	○
850640	Davos - Textilleder-Stoff-Kombination	420	1	○	○	○
850710	Teilleder Elfenbein - Leder-Stoff-Kombination	1.490	2	○	○	○
850720	Teilleder Macchiato - Leder-Stoff-Kombination	1.490	2	○	○	○
850690	Leder Elfenbein	3.680	3	○	○	○
850730	Leder Sand (nicht i.V.m. Stilwelt casablanca)	3.680	3	○	○	○
850740	Leder Macchiato	3.680	3	○	○	○
850501	Schlafwelt & Deko-Set: Dekokissen, Wohndecke, Spannbettlaken-Set ²⁶⁾	410	3,5	○	○	○

Der anspruchsvolle Alleskönner

Die Leichtgewichts-Premiumklasse:



- lightweight 3.5 t-Modelle mit zulässiger Gesamtmasse von 3.500 kg und 4 zugelassenen Sitzplätzen
- Innovativer Leichtbau ermöglicht praxistaugliche Ausstattung in der 3,5 t Klasse

Doppelboden-Keller mit riesigem, beheiztem Stauraum:



- Nutzhöhe bis zu 55,5 cm
- Außenzugang über mehrere große Klappen. Komfortabler Innenzugang über Sitzbankdeckel der L-Wohnsitzgruppe, aufschwenkbare Seitensitzbank (modellabhängig) sowie große Wohnraumbodenklappen
- Großer, zentraler Durchladeraum (Innenhöhe 22 cm) mit tief abgesenktem Stauraumkeller (Nutzhöhe 46 cm), bequem beladbar auch durch die XL-Aufbautür über große, aufstellbare Wohnraumbodenklappen
- Gesamter Doppelboden-Keller beheizt mit Klimaspeicherfunktion

AL-KO-Tiefrahmen Carthago spezial light / spezial:



- Zulässiges Gesamtgewicht 3,5 t bis 4,5 t

Carthago Karosseriebau der Liner-Premiumklasse:



- Hochstabile Karosserieverbindung mittels Tragholme (Dach-Wand / Boden-Wand)
- Absolut holzfreier Aufbau mit wasserabweisendem RTM-Hartschaum-Isolierkern
- Innenwände und Dachinnenseite aus Aluminium
- Mikrofaser-Klimawandbelag

Basisfahrzeug

- AL-KO Tiefrahmen spezial (comort 4.2 t) oder spezial light (lightweight 3.5 t)
- LED-Tagfahrlicht
- Airbag Fahrer / Beifahrer ¹⁾
- Schmutzfänger an Vorder- und Hinterachse
- Pannenset Fix & Go
- Ganzjahresbereifung (M+S)
- Busspiegel „Carthago best view“ mit Busspiegelgehäuse schwarz/weiß, verstell- und beheizbar

Fiat Ducato mit AL-KO-Tiefrahmen Carthago spezial (light)

- Motor: Diesel 2,2 l Multijet 3 mit AdBlue (19 l), 140 PS / 103 kW, 4 Zylinder, 350 Nm, Euro 6e, Frontantrieb (Modelle lightweight 3.5 t)
- Motor: Diesel 2,2 l Multijet 3 mit AdBlue (19 l), **180 PS / 132 kW**, 4 Zylinder, 350 Nm, Euro VIe, Frontantrieb (Modelle comort 4.2 t)

8G-Wandlerautomatik in Serie

- Kraftstofftank 60 l
- Seitenwindassistent, Tempomat, ABS, ESP, ASR, elektronische Wegfahrsperrung, Hillholder, Hill Descent Control, Traction Plus, Stabilitätskontrolle für Anhänger, Kollisions-Bremssystem ⁶⁵⁾
- Start-Stopp-System
- Klimaanlage manuell
- Handschuhfach

Mercedes-Benz Sprinter mit AL-KO-Tiefrahmen Carthago spezial (light)

- Motor: Diesel 2,0 l mit AdBlue (22 l), 150 PS / 110 kW, 4 Zylinder, 330 Nm, Euro VI E, 6-Ganggetriebe, Frontantrieb
- 16 Zoll Stahlfelgen
- Kraftstofftank 65 l
- Keyless Start inklusive Start/Stopp-Taste
- Seitenwindassistent, Berganfahrhilfe, ABS, ASR, EBV, ESP
- Aktiver Bremsassistent und aktiver Aufmerksamkeitsassistent
- Cupholder Fahrer- und Beifahrer, Handschuhfach Beifahrerseite
- Klappdeckel für Ablagefach
- Automatische Fahrlichtsteuerung
- Mercedes-Benz Notrufsystem, Pannemanagement
- Vlies-Batterie 12 V / 92 Ah
- Vorbereitung (Kabelsatz) für Zentralverriegelung Aufbautür
- Warmluftzusatzheizung elektrisch im Fahrerhaus

Karosseriebau der Liner-Premiumklasse

- 10 Jahre Dichtigkeitsgarantie
- Holzfreier Karosseriebau mit GFK-Dach- und Bodenbelag
- Dach-Wandverbindung über Dachrundung und Tragholme
- Dachsystemschienen seitlich mit Regenwasserableitung
- Seiten- und Heckwand mit Aluminium auf Außen- und Innenseite
- RTM-Hartschaum-Isolierkern in Dach, Boden und Seitenwand
- Boden-Seitenwandverbindung über vollflächig verklebte Aluminium-Tragholme mit zusätzlichem Kältestopp
- Gesamtwand- und Dachstärke 38 mm
- Außenklappen aus original Seitenwandmaterial „Carthago Isoplus“
- Klappendichtung innen- und außenliegend, äußere Dichtung als Schwallwasserschutz
- Außenklappen und Aufbautür mit innenliegenden Scharnieren
- Tankdeckel Kraftstoff flächenbündig in Seitenwand eingelassen
- Seitenschürzen segmentiert aus Aluminium-Profil
- 4-teiliger Heckrahmen mit separater Heckstoßstange (Modelle 145 RB-LE, 149 RB-LE: Modernes Dynamic-Design-Heck)
- Carthago Rückleuchten mit Carthago C-Branding in LED
- Aufbaufenster Seitz S4, kältebrückenfreier Doppelrahmen mit Isolierverglasung, Fliegengitterrollo und Verdunklungsplissee
- LED-Außenleuchte über Aufbautür mit Regenabtropfkante
- Einstiegsstufe Aufbautür elektrisch ausfahrbar inklusive Warnsummer

Fahrerhaus

- Armaturenbrett nach vorn tief abgesenkt (Fahrbahnsichtkontakt Fiat 2,77 m, Mercedes-Benz 3,77 m)
- Frontscheibenplissee mit Isolier-Hohlwabenstruktur
- Verdunklungsplissee hinter Seitenscheiben (seitlich bedienbar)
- Frontmaske in GFK, zweischalig isoliert
- Fahrerhaustür mit Sicherheitsdoppelverriegelung, elektrisch bedienbarem Fensterheber, Regenrinne
- Schallisierungsmaßnahmen Motorraum
- Fahrer- und Beifahrerkomfortsitze Aguti „Roadliner“ mit Carthago Label, in Wohnraumstoff, drehbar, mit integrierten Sicherheitsgurten und gepolsterten Armlehnen
- Armaturenbrett mit beleedertem Formteil, praktischem Sideboard sowie Vorbereitung für integrierten Rückfahrkamemonitor und Trinkflaschenhalter
- Hubbettunterverkleidung beleedert inklusive Sonnenblenden, LED-Lichtspots und seitlichen Staufächern

Doppelboden-Keller

- Nutzhöhe bis zu 55,5 cm
- Beheizter und beleuchteter Durchladestauraum
- Außenzugang über mehrere große Klappen
- Innenzugang über L-Wohnsitzgruppe mit Patentbeschlag, aufschwenkbare bzw. aufklappbare Seitensitzbank (nicht Modell 141 KB-LE) sowie über große Wohnraumbodenklappen im Eingangs- und Küchenbereich
- Zentraler Durchladeraum (Innenhöhe 22 cm) mit abgesenktem Stauraumkeller (Nutzhöhe 46 cm)

Große Rollergarage

- Rollergarage belastbar bis 350 kg
- Große Garagentür auf Beifahrerseite, zusätzliche Tür auf Fahrerseite
- Garagenboden mit GFK auf Ober- und Unterseite, Antirutschbelag
- Rundum frostsicher isoliert und beheizt
- Verzurrsystem über Aluminium-Tragholm inklusive acht Verzurrösen

Interieur

- Stilwelt epic: Möbeldekor Brillantesche mit Dachschrankfronten in Hochglanz-Elfenbein (Modelle 148 KB-LE, 149 RB-LE, 150 RB-LE)
- Stilwelt casablanca 2: Möbeldekor Edelkirsche mit großen Dachschrankfronten in Bicolor-Optik mit Hochglanz-Elfenbein kombiniert mit modernen Kontrasten in anthracite black (141 KB-LE, 143 KB-LE, 145 RB-LE)

Wohnraum

- Wand- und Dachinnenseite mit Mikrofaser-Klimawandbelag
- L-Wohnsitzgruppe mit Seitensitzbank (Modell 141 KB-LE mit ausziehbarem Seitensitz)
- Wandverkleidung hinter Seitensitz in Leder-Optik (modellabhängig)
- 360°-Wohnraumbügel, über Fußpedal drehbar und zweifach verschiebbar
- Ausdrehbarer Schuhschrank mit Aufnahmesystem im Sitzbanksockel inklusive LED-Akzentlicht
- Sitzpolster mit Mehrlagen-Premiumschaumkern und Rückenstützfunktion
- Doppelverbindungstechnik „Durafix“: Möbelteile verschraubt und verzapft
- Klappenschließer mit Softdämpfung
- Gardinensystem inklusive Dekogardine abnehmbar

Küche

- Küchentresen als optische Raumteilung und zusätzliche Arbeitsfläche (nicht Modelle 141 KB-LE, 143 KB-LE)
- Küchenarbeitsoberfläche in kratzfestem Schieferdekor
- Arbeitsfläche unterleuchtet mit LED-Lichtband
- Küchenzeile mit Besteckauszug
- Separater Abfallbehälter in getrenntem Hygienebereich
- Küchenauszüge rollengelagert „easy glide“ mit Soft-Close-Einzug
- 3-Flammen-Herd mit geteilter Glasabdeckung (Modelle 141 KB-LE, 143 KB-LE einteilig) mit robustem, emalliertem Drahtrost und Edelstahlboden (Modelle lightweight 3.5 t)
- 3-Flammen-Herd mit geteilter Glasabdeckung (Modelle 141 KB-LE, 143 KB-LE einteilig) mit robustem Gussrost und Glasboden (Modelle comfort 4.2 t)
- Edelstahl-Rundspüle in Arbeitsoberfläche eingelassen, mit multifunktionaler Spülenabdeckung inklusive Wandaufnahme zur Arbeitsflächenerweiterung
- Wasserarmatur in Metallausführung mit praktischer Topfhöhe
- Küchenrückwand in Dekorglas Creme
- Großer Kühlschrank mit beidseitiger Türöffnung (Modelle 141 KB-LE, 143 KB-LE, 145 RB-LE: Slimtower), separatem Gefrierfach, automatischer Energiequellensuche 12 V / 230 V / Gasbetrieb
- Dachluke Mini-Heki

Bad & Umkleidezimmer

Umkleidezimmer & Rauntrennung

- Umkleidezimmer mit verschließbarer Waschräum- bzw. Raumbadtür zum Wohnraum
- Massive Holz-Schiebetür vor dem Schlafzimmer (Modelle 145 RB-LE comfort 4.2 t, 148 KB-LE, 149 RB-LE)
- Ausziehbare Fernsehwand und Raumteiler vor dem Schlafzimmer (Modell 150 RB-QB)
- Raumhoher Kleiderschrank mit Kleiderstange und einem Regalboden (Modell 148 KB-LE)

Kombibad mit separierbarer Runddusche (Modelle 143 KB-LE, 148 KB-LE)

- Handtuchstange über Runddusche
- Handbrause höhenverstellbar an Chromstange
- Dachluke Mini-Heki
- Waschtischunterschrank mit Toilettenpapierhalter, Spiegelstauschrank

Vario-Schwenkbad (Modell 141 KB-LE)

- Innenliegende Schwenkwand mit großem Spiegel und Waschbecken
- Ebener Duscheinstieg „one-level“
- Handbrause höhenverstellbar an Chromstange
- Dachluke Mini-Heki
- Duschbereich mit Duschgliedertür und gleichzeitig als Sichtschutz bei geöffnetem Umkleidezimmer
- Toilettenabdeckung aus Holz

Raumbad mit separatem Duschaum (Modelle 145 RB-LE, 149 RB-LE, 150 RB-QB)

- Ebener Duscheinstieg „one-level“
- Handtuchstange über Runddusche
- Duscheinlage in Wohnraumbodendesign, herausnehmbar zum Duschen
- Handbrause höhenverstellbar an Chromstange
- Dachhaube im Duschaum
- Dachluke Mini-Heki Waschaum
- Waschtischunterschrank mit Toilettenpapierhalter, umlaufendem Spiegelstauschrank und Schmutzwäschekorb (Modelle comfort 4.2 t)
- Waschtischunterschrank mit Toilettenpapierhalter, Aufsatzwaschbecken und großem Wandspiegel (Modelle lightweight 3.5 t)

Schlafen

Hubbett über Fahrerhausbereich

- Lattenrost und Qualitäts-Matratze
- Extratiefe Absenkung des Bettes: Aufstieg über Seitensitz
- Wackelfreie Auflage in Schlafposition, Buchablage und LED-Licht-spots
- Trennvorhang vor Hubbett zum Wohnraum

Festbetten im Heck

- Zweiteiliger, beheizter und unterlüfteter Lattenrost
- 7-Zonen-Qualitäts-Kaltschaummatratze
- Dachluke Mini-Heki
- Aufstellbares Kopfteil

Längseinzelbetten

- Einstiegstreppe starr (Modelle lightweight 3.5 t)
- Einstiegstreppe ausziehbar inklusive Liegeflächenerweiterung (Modelle comfort 4.2 t)
- Kleiderschränke unter den Betten in den Doppelboden-Keller abgesenkt (modellabhängig), mit Liftfunktion und geteilter Matratze
- Rundumlaufende Dachstauschränke

Bordtechnik

Wasser

- Frisch- und Abwassertank im beheizten Doppelboden-Keller, Reinigungsöffnung über Wohnraumbodenklappen bzw. Rollergarage (modellabhängig)
- Wasserablasszentrale im zentralen Doppelboden-Keller
- Wartungsarmes Druckwasserpumpensystem

Gas

- Außenliegender, niedrig positionierter Gasflaschenkasten, Außenklappe mit separatem Aufsteller (Modelle 145 RB-LE, 148 KB-LE, 149 RB-LE, 150 RB-QB)
- Gasflaschenkasten im Heckbereich durch separate Gaskastentür zugänglich (Modelle 141 KB-LE, 143 KB-LE)
- Aufnahme 2 x 11 kg Gasflaschen
- Gasabsperrhähne im Küchenbereich

Elektrik

- Elektrozentrale in Rollergarage inklusive Ladegerät, Sicherungen, FI-Schutzautomat, Ladeautomatik 16 A mit Abschaltautomatik bei Unterspannung
- Batteriezentrale beheizt, 1 x 80 Ah Gel-Batterie, im Doppelboden, Zugang durch Doppelbodenstauraum Fahrerseite, Stromhauptschalter
- Digitales Bedienpanel Truma CP+ für Warmluftheizung, hinter Technikblende über Eingangstür
- 230 V Steckdose im Sitzgruppenbereich, Eingangsbereich, Küche, Bad, Rollergarage
- 12 V Steckdose im Fahrerhaus (Fiat: 2 x, Mercedes-Benz: 1 x)
- USB Steckdose im Fahrerhaus (Fiat: 2 x, Mercedes-Benz: 1 x)

Innovatives Lichtkonzept

- Deckenbaldachine mit zusätzlichen LED-Lichtspots und indirekter LED-Beleuchtung
- LED-Akzentlicht im Küchenbereich / Sitzbanksockel (Modelle 141 KB-LE, 143 KB-LE nur Sitzbanksockel)
- Arbeitslicht und Ambientebeleuchtung separat schaltbar

TV

- Anschlussvorbereitung für 24" / 32" LED-Flachbildschirm (nicht 145 RB-LE)

Heiztechnik

- Warmluftauslässe Fahrerhaus, Armaturenbrettvorbau, Türeinstiege, Wohnraum, Doppelboden-Keller und Rollergarage
- Armaturenbrett gezielt beheizt mit Flächenheizungseffekt
- Fußbodenheizungseffekt durch beheizten Klimaspeicher-Doppelboden-Keller

Ausstattungslinie C1-tourer superior

- Erweitertes und exklusives Außendekor mit dynamischer Linienführung und carthago-typischem c-branding inkl. superior Schriftzug
- Carthago Full-LED-Frontscheinwerfer (Ablend- und Fernlicht) inkl. LED-Tagfahrlicht
- Stilwelt nuovo in Serie

Bei den Baureihen C1-tourer und C2-tourer wird in zwei Gewichts- und Ausstattungsvarianten unterschieden. Für Sie als Kunde bietet diese Unterscheidung eine klare Ausrichtung, welche Modelle Ihren Anforderungen entsprechen.



Wer Wert auf ein leichtes Fahrzeug legt, welches den Anforderungen in der 3,5-t-Klasse entspricht und mit dem EU-Führerschein der Klasse B gefahren werden darf, für den sind die **lightweight 3.5 t Modelle** die richtige Wahl. Diese vereinen innovativen Leichtbau mit der Carthago Premium-DNA.



Wer nicht auf die 3,5 t-Gewichtsgrenze angewiesen ist und in Sachen Komfort auf nichts verzichten möchte, liegt bei unseren **comfort 4.2 t Modellen** genau richtig. Enorme Zuladungsreserven und maximaler Wohnkomfort lassen bei diesen Modellen keine Wünsche offen.

Um die Entscheidung nach dem richtigen Modell so einfach wie möglich zu halten, finden Sie hier die Ausstattungsunterschiede der lightweight 3.5 t und comfort 4.2 t Modelle.

lightweight 3.5 t	comfort 4.2 t	Option bei lightweight 3.5 t
Basisfahrzeug Fiat Ducato		
Fiat Ducato mit technisch zul. Gesamtmasse von 3.500 kg mit AL-KO Tiefrahmen Carthago spezial light	Fiat Ducato mit technisch zul. Gesamtmasse von 4.250 kg mit AL-KO Tiefrahmen Carthago spezial	
Serienmäßig 60 l Kraftstofftank	Serienmäßig 60 l Kraftstofftank, 90 l Kraftstofftank in Basis-Plus-Paket erhältlich	○
Basisfahrzeug Mercedes-Benz Sprinter		
Mercedes-Benz Sprinter mit technisch zul. Gesamtmasse von 3.500 kg mit AL-KO Tiefrahmen Carthago spezial light	Mercedes-Benz Sprinter mit technisch zul. Gesamtmasse von 4.200 kg mit AL-KO Tiefrahmen Carthago spezial	
Serienmäßig 65 l Kraftstofftank	Serienmäßig 65 l Kraftstofftank, 92 l Kraftstofftank in Basis-Plus-Paket erhältlich	○
Karosserie		
Doppelboden-Außenzugang über Stauraumklappe vor der XL-Aufbautür (modellabhängig)	Doppelboden-Außenzugang über Stauraumklappe vor- und zusätzliches, abgesenktes Außenstaufach hinter der XL-Aufbautür (modellabhängig)	○
Fahrerhaus		
Dachstaukasten seitlich mit Frontklappe unterhalb des Hubbetts auf Fahrerseite	Dachstaukasten seitlich mit Frontklappe unterhalb des Hubbetts auf Fahrer- und Beifahrerseite	
Doppelboden		
Riesiger Doppelboden-Keller im Eingangsbereich mit zusätzlicher Stauraumabsenkung aus robustem und widerstandsfähigem Leichtbaumaterial*	Riesiger Doppelboden-Keller im Eingangsbereich mit zusätzlicher Stauraumabsenkung aus hochwertigem RTM-Sandwichmaterial und widerstandsfähigem GFK-Bodenbelag*	
Waschraum		
Großzügiger Waschraum mit modernem Aufsatzwaschbecken, großem Wandspiegel und zusätzlichem Stauschrank (nur Modell 145 RB-LE)	Großzügiger Waschraum mit extragroßem, rundumlaufenden Spiegelschrank und großem, eingelassenem Waschbecken	
Waschtischunterschrank inkl. Toilettenpapierhalter	Waschtischunterschrank inkl. Toilettenpapierhalter und Schmutzwäschekorb**	
Küche		
3-Flammen-Herd mit einteiliger bzw. zweiteiliger Glasabdeckung (modellabhängig), emailliertem Drahtrost und Edelstahlboden***	3-Flammen-Herd mit einteiliger bzw. zweiteiliger Glasabdeckung (modellabhängig), Cuusrrost und Glasboden***	
Multifunktionale Spülenabdeckung inkl. Wandaufnahme zur Arbeitsflächenerweiterung	Multifunktionale Spülenabdeckung inklusive Wandaufnahme zur Arbeitsflächenerweiterung und Schneidebrettfunktion	●
Schlafbereich inkl. Kleiderschränken		
Komfortable Einstiegstreppe für Längseinzelbetten	Ausziehbare Einstiegstreppe inklusive Liegeflächenerweiterung mit Zusatzpolster für Längseinzelbetten	●
Kleiderschränke unter Längseinzelbetten in den Doppelboden-Keller abgesenkt, mit Liftfunktion und geteilter Matratze	Kleiderschränke inkl. Regalboden unter Längseinzelbetten in den Doppelboden-Keller abgesenkt, mit Liftfunktion und geteilter Matratze	●
Technik		
Lithium-Ionen-Batterie 90 Ah inkl. Batteriecomputer in Basis-Plus Paket enthalten	Gel Batterie 80 Ah in Serie	

* nicht Modell 141 KB-LE

** Schmutzwäschekorb nur bei Raumbad-Grundrissen erhältlich

*** Glasabdeckung bei Winkelküchen zweiteilig, bei Seitenküchen einteilig

○ = Sonderausstattung ● = im Paket enthalten



Modelle Fiat Ducato mit 8G-Wandlerautomatik in Serie



Bitte lesen Sie sich die rechtlichen Hinweise zu gewichtsbezogenen Angaben auf den Seiten 3-6 vor Vertragsabschluss aufmerksam durch!



Alternativ können Sie den QR-Code abschnappen und erhalten ebenfalls alle wichtigen Hinweise rund um das Thema Gewicht!



	I 141 KB-LE	
	lightweight 3.5 t Fiat Ducato	comfort 4.2 t Fiat Ducato
Getriebe	8G-Wandlerautomatik	8G-Wandlerautomatik
Serienfahrgestell	AL-KO Tiefrahmen 35 spezial light	AL-KO Tiefrahmen 40 heavy
Basismotorisierung	Diesel 2,2 l (140 PS / 103 kW)	Diesel 2,2 l (180PS / 132 kW)
Länge / Breite / Höhe (mm) ^{1) 2) 3)}	6.670 / 2.270 / 2.920	6.670 / 2.270 / 2.920
Radstand (mm)	3.525	3.525
Doppelbodenhöhe / Doppelboden-Kellerstauraum (mm)	220 / 460	220 / 460
Stehhöhe im Wohnraum (mm)	1.980	1.980
Heckgarage Innenhöhe (mm)	1.200	1.200
Türbreite / -höhe Heckgarage Beifahrerseite (mm)	1.050 x 1.140	1.050 x 1.140
Türbreite / -höhe Heckgarage Fahrerseite (mm)	850 x 1.140	850 x 1.140
Techn. zul. Gesamtmasse (kg) ⁹⁾	3.500	4.250 / 4.500*
Masse in fahrbereitem Zustand (kg) ⁶⁾	3.013 (2.862 - 3.164)	3.033 (2.881 - 3.185)
Herstellereitig festgelegte Masse für Zusatzausrüstung in Serie (kg) ⁷⁾	121	851
Anhängelast max. (kg) ¹⁰⁾	2.000	1.800
Max. Anzahl Sitzplätze im Fahrbetrieb mit 3-Punkt- Gurt Serie / Option ⁵⁾	4	4
Schlafplätze Serie / Option	4	4
Maße Heckbett (mm)	1.900 / 2.000 x 850	1.900 / 2.000 x 850
Maße Hubbett (mm)	1.950 x 1.600	1.950 x 1.600
Maße Bettumbau Sitzgruppe** (mm)	-	-
Kühlschrank Volumen / davon Frosterfach (l)	133 / 12	133 / 12
Heizungssystem	Truma Combi 6	Truma Combi 6
Frischwasservolumen (l) ⁵²⁾	150	150
Abwasservolumen (l)	140	140
Batteriekapazität (Ah)	80	80
Steckdosen 230 V / 12 V / USB	5 / 2 / 2	5 / 2 / 2
Artikel-Nr.	110090	110091
Listenpreis inkl. 19% MwSt. (€) ab Werk inkl. Zulassungsunterlagen	116.120	124.840

* Option Auflastung

** i.V.m. Sonderausstattung

²⁾ Die Fahrzeug-Gesamtbreite entspricht dem Maß von Außenwand zu Außenwand gemessen (Radläufe seitlich bei Fiat Ducato / Mercedes-Benz Sprinter ca. : + 70 mm)



Modelle Fiat Ducato mit 8G-Wandlerautomatik in Serie



Bitte lesen Sie sich die rechtlichen Hinweise zu gewichtsbezogenen Angaben auf den Seiten 3-6 vor Vertragsabschluss aufmerksam durch!



Alternativ können Sie den QR-Code abschnappen und erhalten ebenfalls alle wichtigen Hinweise rund um das Thema Gewicht!

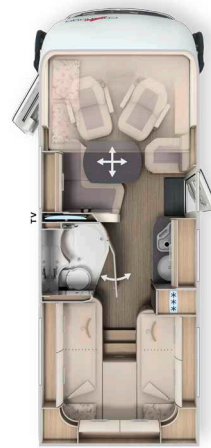

C1-tourer

	I 143 KB-LE			
	lightweight 3.5 t		comfort 4.2 t	
	Fiat Ducato	Mercedes-Benz Sprinter	Fiat Ducato	Mercedes-Benz Sprinter
Getriebe	8G-Wandlerautomatik	6-Gang Schaltgetriebe	8G-Wandlerautomatik	6-Gang Schaltgetriebe
Serienfahrgestell	AL-KO Tiefrahmen 35 spezial light	AL-KO Tiefrahmen spezial light 315 CDI	AL-KO Tiefrahmen 40 heavy	AL-KO Tiefrahmen heavy 415 CDI
Basismotorisierung	Diesel 2,2 l (140 PS / 103 kW)	Diesel 2,0 l (150 PS / 110 kW)	Diesel 2,2 l (180PS / 132 kW)	Diesel 2,0 l (150 PS / 110 kW)
Länge / Breite / Höhe (mm) ^{1) 2) 3)}	6.950 / 2.270 / 2.920	7.080 / 2.270 / 2.950	6.950 / 2.270 / 2.920	7.080 / 2.270 / 2.950
Radstand (mm)	3.800	3.900	3.800	3.900
Doppelbodenhöhe / Doppelboden-Kellerstauraum (mm)	220 / 460	220 / 460	220 / 460	220 / 460
Stehhöhe im Wohnraum (mm)	1.980	1.980	1.980	1.980
Heckgarage Innenhöhe (mm)	1.200	1.200	1.200	1.200
Türbreite / -höhe Heckgarage Beifahrerseite (mm)	1.050 x 1.140	1.050 x 1.140	1.050 x 1.140	1.050 x 1.140
Türbreite / -höhe Heckgarage Fahrerseite (mm)	850x1.140	850x1.140	850x1.140	850x1.140
Techn. zul. Gesamtmasse (kg) ⁹⁾	3.500	3.500	4.250 / 4.500*	4.200 / 4.500*
Masse in fahrbereitem Zustand (kg) ⁶⁾	3.043 (2.891 - 3.195)	2.987 (2.838 - 3.136)	3.073 (2.919 - 3.227)	3.047 (2.895 - 3.199)
Herstellerseitig festgelegte Masse für Zusatzausrüstung in Serie (kg) ⁷⁾	88	143	807	783
Anhängelast max. (kg) ¹⁰⁾	2.000	2.000	1.800	2.000
Max. Anzahl Sitzplätze im Fahrbetrieb mit 3-Punkt- Gurt Serie / Option ⁵⁾	4	4	4	4
Schlafplätze Serie / Option	4 / 5	4 / 5	4 / 5	4 / 5
Maße Heckbett (mm)	1.900 / 2.000 x 850	1.900 / 2.000 x 850	1.900 / 2.000 x 850	1.900 / 2.000 x 850
Maße Hubbett (mm)	1.950 x 1.600	1.950 x 1.600	1.950 x 1.600	1.950 x 1.600
Maße Bettumbau Sitzgruppe** (mm)	2.030 x 1.105 / 650	2.030 x 1.105 / 650	2.030 x 1.105 / 650	2.030 x 1.105 / 650
Kühlschrank Volumen / davon Frosterfach (l)	133 / 12	133 / 12	133 / 12	133 / 12
Heizungssystem	Truma Combi 6	Truma Combi 6	Truma Combi 6	Truma Combi 6
Frischwasservolumen (l) ⁵²⁾	150	150	150	150
Abwasservolumen (l)	140	140	140	140
Batteriekapazität (Ah)	80	80	80	80
Steckdosen 230 V / 12 V / USB	5 / 2 / 2	5 / 1 / 1	5 / 2 / 2	5 / 1 / 1
Artikel-Nr.	110120	110520	110121	110521
Listenpreis inkl. 19% MwSt. (€) ab Werk inkl. Zulassungsunterlagen	117.050	115.680	125.770	119.630

* Option Auflastung

** i.V.m. Sonderausstattung

²⁾ Die Fahrzeug-Gesamtbreite entspricht dem Maß von Außenwand zu Außenwand gemessen (Radläufe seitlich bei Fiat Ducato / Mercedes-Benz Sprinter ca. : + 70 mm)



Modelle Fiat Ducato mit 8G-Wandlerautomatik in Serie



Bitte lesen Sie sich die rechtlichen Hinweise zu gewichtsbezogenen Angaben auf den Seiten 3-6 vor Vertragsabschluss aufmerksam durch!



Alternativ können Sie den QR-Code abscannen und erhalten ebenfalls alle wichtigen Hinweise rund um das Thema Gewicht!

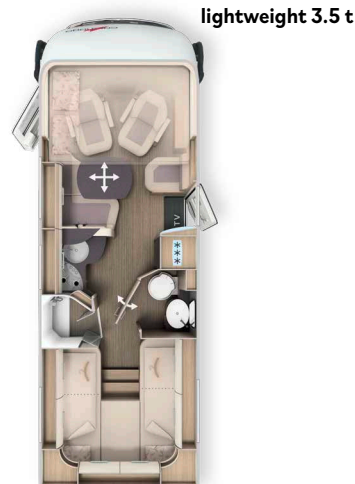

	I 145 RB-LE			
	lightweight 3.5 t		comfort 4.2 t	
	Fiat Ducato	Mercedes-Benz Sprinter	Fiat Ducato	Mercedes-Benz Sprinter
Getriebe	8G-Wandlerautomatik	6-Gang Schaltgetriebe	8G-Wandlerautomatik	6-Gang Schaltgetriebe
Serienfahrgestell	AL-KO Tiefrahmen 35 spezial light	AL-KO Tiefrahmen spezial light 315 CDI	AL-KO Tiefrahmen 40 heavy	AL-KO Tiefrahmen heavy 415 CDI
Basismotorisierung	Diesel 2,2 l (140 PS / 103 kW)	Diesel 2,0 l (150 PS / 110 kW)	Diesel 2,2 l (180PS / 132 kW)	Diesel 2,0 l (150 PS / 110 kW)
Länge / Breite / Höhe (mm) ^{1) 2) 3)}	7.040 / 2.270 / 2.920	7.180 / 2.270 / 2.950	7.040 / 2.270 / 2.920	7.180 / 2.270 / 2.950
Radstand (mm)	3.800	3.900	3.800	3.900
Doppelbodenhöhe / Doppelboden-Kellerstauraum (mm)	220 / 460	220 / 460	220 / 460	220 / 460
Stehhöhe im Wohnraum (mm)	1.980	1.980	1.980	1.980
Heckgarage Innenhöhe (mm)	1.200	1.200	1.200	1.200
Türbreite / -höhe Heckgarage Beifahrerseite (mm)	1.050 x 1.140	1.050 x 1.140	1.050 x 1.140	1.050 x 1.140
Türbreite / -höhe Heckgarage Fahrerseite (mm)	1.050 x 1.140	1.050 x 1.140	1.050 x 1.140	1.050 x 1.140
Techn. zul. Gesamtmasse (kg) ⁹⁾	3.500	3.500	4.250 / 4.500*	4.200 / 4.500*
Masse in fahrbereitem Zustand (kg) ⁶⁾	3.063 (2.910 - 3.216)	3.007 (2.857 - 3.157)	3.093 (2.938 - 3.248)	3.057 (2.904 - 3.210)
Herstellerseitig festgelegte Masse für Zusatzausrüstung in Serie (kg) ⁷⁾	67	122	786	771
Anhängelast max. (kg) ¹⁰⁾	2.000	2.000	1.800	2.000
Max. Anzahl Sitzplätze im Fahrbetrieb mit 3-Punkt- Gurt Serie / Option ⁵⁾	4	4	4	4
Schlafplätze Serie / Option	4 / 5	4 / 5	4 / 5	4 / 5
Maße Heckbett (mm)	2.000 / 1.900 x 850	2.000 / 1.900 x 850	2.000 / 1.900 x 850	2.000 / 1.900 x 850
Maße Hubbett (mm)	1.950 x 1.600	1.950 x 1.600	1.950 x 1.600	1.950 x 1.600
Maße Bettumbau Sitzgruppe** (mm)	2.030 x 1.105 / 650	2.030 x 1.105 / 650	2.030 x 1.105 / 650	2.030 x 1.105 / 650
Kühlschrank Volumen / davon Frosterfach (l)	133 / 12	133 / 12	133 / 12	133 / 12
Heizungssystem	Truma Combi 6	Truma Combi 6	Truma Combi 6	Truma Combi 6
Frischwasservolumen (l) ⁵²⁾	150	150	150	150
Abwasservolumen (l)	140	140	140	140
Batteriekapazität (Ah)	80	80	80	80
Steckdosen 230 V / 12 V / USB	5 / 2 / 2	5 / 1 / 1	5 / 2 / 2	5 / 1 / 1
Artikel-Nr.	110130	110550	110131	110551
Listenpreis inkl. 19% MwSt. (€) ab Werk inkl. Zulassungsunterlagen	122.880	121.510	131.600	125.460

* Option Auflastung

** i.V.m. Sonderausstattung

²⁾ Die Fahrzeug-Gesamtbreite entspricht dem Maß von Außenwand zu Außenwand gemessen (Radläufe seitlich bei Fiat Ducato / Mercedes-Benz Sprinter ca. : + 70 mm)



Modelle Fiat Ducato mit 8G-Wandlerautomatik in Serie



Bitte lesen Sie sich die rechtlichen Hinweise zu gewichtsbezogenen Angaben auf den Seiten 3-6 vor Vertragsabschluss aufmerksam durch!



Alternativ können Sie den QR-Code abschnappen und erhalten ebenfalls alle wichtigen Hinweise rund um das Thema Gewicht!

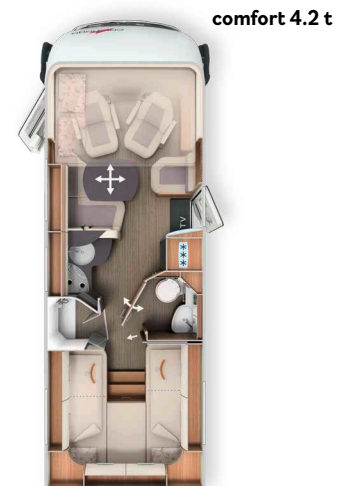

C1-tourer

	I 145 RB-LE superior			
	lightweight 3.5 t		comfort 4.2 t	
	Fiat Ducato	Mercedes-Benz Sprinter	Fiat Ducato	Mercedes-Benz Sprinter
Getriebe	8G-Wandlerautomatik	6-Gang Schaltgetriebe	8G-Wandlerautomatik	6-Gang Schaltgetriebe
Serienfahrgestell	AL-KO Tiefrahmen 35 spezial light	AL-KO Tiefrahmen spezial light 315 CDI	AL-KO Tiefrahmen 40 heavy	AL-KO Tiefrahmen heavy 415 CDI
Basismotorisierung	Diesel 2,2 l (140 PS / 103 kW)	Diesel 2,0 l (150 PS / 110 kW)	Diesel 2,2 l (180PS / 132 kW)	Diesel 2,0 l (150 PS / 110 kW)
Länge / Breite / Höhe (mm) ^{1) 2) 3)}	7.040 / 2.270 / 2.920	7.180 / 2.270 / 2.950	7.040 / 2.270 / 2.920	7.180 / 2.270 / 2.950
Radstand (mm)	3.800	3.900	3.800	3.900
Doppelbodenhöhe / Doppelboden-Kellerstauraum (mm)	220 / 460	220 / 460	220 / 460	220 / 460
Stehhöhe im Wohnraum (mm)	1.980	1.980	1.980	1.980
Heckgarage Innenhöhe (mm)	1.200	1.200	1.200	1.200
Türbreite / -höhe Heckgarage Beifahrerseite (mm)	1.050 x 1.140	1.050 x 1.140	1.050 x 1.140	1.050 x 1.140
Türbreite / -höhe Heckgarage Fahrerseite (mm)	1.050 x 1.140	1.050 x 1.140	1.050 x 1.140	1.050 x 1.140
Techn. zul. Gesamtmasse (kg) ⁹⁾	3.500	3.500	4.250 / 4.500*	4.200 / 4.500*
Masse in fahrbereitem Zustand (kg) ⁶⁾	3.063 (2.910 - 3.216)	3.007 (2.857 - 3.157)	3.093 (2.938 - 3.248)	3.057 (2.904 - 3.210)
Herstellerseitig festgelegte Masse für Zusatzausrüstung in Serie (kg) ⁷⁾	67	122	786	771
Anhängelast max. (kg) ¹⁰⁾	2.000	2.000	1.800	2.000
Max. Anzahl Sitzplätze im Fahrbetrieb mit 3-Punkt- Gurt Serie / Option ⁵⁾	4	4	4	4
Schlafplätze Serie / Option	4 / 5	4 / 5	4 / 5	4 / 5
Maße Heckbett (mm)	2.000 / 1.900 x 850	2.000 / 1.900 x 850	2.000 / 1.900 x 850	2.000 / 1.900 x 850
Maße Hubbett (mm)	1.950 x 1.600	1.950 x 1.600	1.950 x 1.600	1.950 x 1.600
Maße Bettumbau Sitzgruppe** (mm)	2.030 x 1.105 / 650	2.030 x 1.105 / 650	2.030 x 1.105 / 650	2.030 x 1.105 / 650
Kühlschrank Volumen / davon Frosterfach (l)	133 / 12	133 / 12	133 / 12	133 / 12
Heizungssystem	Truma Combi 6	Truma Combi 6	Truma Combi 6	Truma Combi 6
Frischwasservolumen (l) ⁵²⁾	150	150	150	150
Abwasservolumen (l)	140	140	140	140
Batteriekapazität (Ah)	80	80	80	80
Steckdosen 230 V / 12 V / USB	5 / 2 / 2	5 / 1 / 1	5 / 2 / 2	5 / 1 / 1
Artikel-Nr.	110132	110552	110133	110553
Listenpreis inkl. 19% MwSt. (€) ab Werk inkl. Zulassungsunterlagen	125.870	124.500	134.590	128.450

* Option Auflastung

** i.V.m. Sonderausstattung

²⁾ Die Fahrzeug-Gesamtbreite entspricht dem Maß von Außenwand zu Außenwand gemessen (Radläufe seitlich bei Fiat Ducato / Mercedes-Benz Sprinter ca. : + 70 mm)



Modelle Fiat Ducato mit 8G-Wandlerautomatik in Serie



Bitte lesen Sie sich die rechtlichen Hinweise zu gewichtsbezogenen Angaben auf den Seiten 3-6 vor Vertragsabschluss aufmerksam durch!



Alternativ können Sie den QR-Code abschnappen und erhalten ebenfalls alle wichtigen Hinweise rund um das Thema Gewicht!

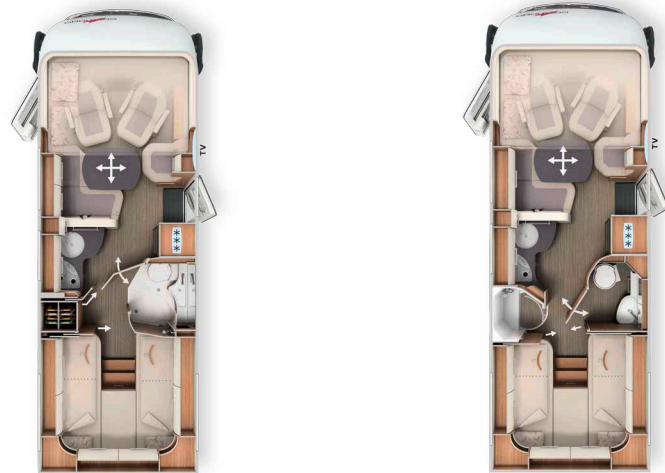

	I 148 KB-LE comfort 4.2 t		I 149 RB-LE comfort 4.2 t	
	Fiat Ducato	Mercedes-Benz Sprinter	Fiat Ducato	Mercedes-Benz Sprinter
Getriebe	8G-Wandlerautomatik	6-Gang Schaltgetriebe	8G-Wandlerautomatik	6-Gang Schaltgetriebe
Serienfahrgestell	AL-KO Tiefrahmen 40 heavy	AL-KO Tiefrahmen heavy 415 CDI	AL-KO Tiefrahmen 40 heavy	AL-KO Tiefrahmen heavy 415 CDI
Basismotorisierung	Diesel 2,2 l (180PS / 132 kW)	Diesel 2,0 l (150 PS / 110 kW)	Diesel 2,2 l (180PS / 132 kW)	Diesel 2,0 l (150 PS / 110 kW)
Länge / Breite / Höhe (mm) ^{1) 2) 3)}	7.390 / 2.270 / 2.920	7.520 / 2.270 / 2.950	7.395 / 2.270 / 2.920	7.520 / 2.270 / 2.950
Radstand (mm)	4.143	4.243	4.143	4.243
Doppelbodenhöhe / Doppelboden-Kellerstauraum (mm)	220 / 460	220 / 460	220 / 460	220 / 460
Stehhöhe im Wohnraum (mm)	1.980	1.980	1.980	1.980
Heckgarage Innenhöhe (mm)	1.200	1.200	1.200	1.200
Türbreite / -höhe Heckgarage Beifahrerseite (mm)	1.050 x 1.140	1.050 x 1.140	1.050 x 1.140	1.050 x 1.140
Türbreite / -höhe Heckgarage Fahrerseite (mm)	1.050 x 1.140	1.050 x 1.140	1.050 x 1.140	1.050 x 1.140
Techn. zul. Gesamtmasse (kg) ⁹⁾	4.250 / 4.500*	4.200 / 4.500*	4.250 / 4.500*	4.200 / 4.500*
Masse in fahrbereitem Zustand (kg) ⁶⁾	3.263 (3.100 - 3.426)	3.257 (3.094 - 3.420)	3.273 (3.109 - 3.437)	3.267 (3.104 - 3.430)
Herstellerseitig festgelegte Masse für Zusatzausrüstung in Serie (kg) ⁷⁾	611	566	601	555
Anhängelast max. (kg) ¹⁰⁾	1.800	2.000	1.800	2.000
Max. Anzahl Sitzplätze im Fahrbetrieb mit 3-Punkt- Gurt Serie / Option ⁵⁾	4 / 5 ¹⁵⁾	4 / 5 ¹⁵⁾	4 / 5 ¹⁵⁾	4 / 5 ¹⁵⁾
Schlafplätze Serie / Option	4 / 5	4 / 5	4 / 5	4 / 5
Maße Heckbett (mm)	2.000 / 1.900 x 850	2.000 / 1.900 x 850	2.000 / 1.900 x 850	2.000 / 1.900 x 850
Maße Hubbett (mm)	1.950 x 1.600	1.950 x 1.600	1.950 x 1.600	1.950 x 1.600
Maße Bettumbau Sitzgruppe** (mm)	1.920 x 1.125 / 650	1.920 x 1.125 / 650	1.920 x 1.125 / 650	1.920 x 1.125 / 650
Kühlschrank Volumen / davon Frosterfach (l)	153 / 29	153 / 29	153 / 29	153 / 29
Heizungssystem	Truma Combi 6	Truma Combi 6	Truma Combi 6	Truma Combi 6
Frischwasservolumen (l) ⁵²⁾	150	150	150	150
Abwasservolumen (l)	140	140	140	140
Batteriekapazität (Ah)	80	80	80	80
Steckdosen 230 V / 12 V / USB	5 / 2 / 2	5 / 1 / 1	5 / 2 / 2	5 / 1 / 1
Artikel-Nr.	110160	110560	110170	110570
Listenpreis inkl. 19% MwSt. (€) ab Werk inkl. Zulassungsunterlagen	130.250	124.110	132.150	126.010

* Option Auflastung

** i.V.m. Sonderausstattung

²⁾ Die Fahrzeug-Gesamtbreite entspricht dem Maß von Außenwand zu Außenwand gemessen (Radläufe seitlich bei Fiat Ducato / Mercedes-Benz Sprinter ca. : + 70 mm)



Modelle Fiat Ducato mit 8G-Wandlerautomatik in Serie



Bitte lesen Sie sich die rechtlichen Hinweise zu gewichtsbezogenen Angaben auf den Seiten 3-6 vor Vertragsabschluss aufmerksam durch!



Alternativ können Sie den QR-Code abschnappen und erhalten ebenfalls alle wichtigen Hinweise rund um das Thema Gewicht!

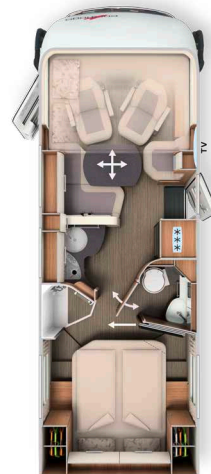

	I 150 RB-QB comfort 4.2 t	
	Fiat Ducato	Mercedes-Benz Sprinter
Getriebe	8G-Wandlerautomatik	6-Gang Schaltgetriebe
Serienfahrgestell	AL-KO Tiefrahmen 40 heavy	AL-KO Tiefrahmen heavy 415 CDI
Basismotorisierung	Diesel 2,2 l (180PS / 132 kW)	Diesel 2,0 l (150 PS / 110 kW)
Länge / Breite / Höhe (mm) ^{1) 2) 3)}	7.480 / 2.270 / 2.920	7.610 / 2.270 / 2.950
Radstand (mm)	4.143	4.243
Doppelbodenhöhe / Doppelboden-Kellerstauraum (mm)	220 / 460	220 / 460
Stehhöhe im Wohnraum (mm)	1.980	1.980
Heckgarage Innenhöhe (mm)	1.120 / 1.240**	1.120 / 1.240**
Türbreite / -höhe Heckgarage Beifahrerseite (mm)	1.050 x 1.100	1.050 x 1.100
Türbreite / -höhe Heckgarage Fahrerseite (mm)	1.050 x 1.100	1.050 x 1.100
Techn. zul. Gesamtmasse (kg) ⁹⁾	4.250 / 4.500*	4.200 / 4.500*
Masse in fahrbereitem Zustand (kg) ⁶⁾	3.263 (3.100 - 3.426)	3.257 (3.094 - 3.420)
Herstellerseitig festgelegte Masse für Zusatzausrüstung in Serie (kg) ⁷⁾	610	565
Anhängelast max. (kg) ¹⁰⁾	1.800	2.000
Max. Anzahl Sitzplätze im Fahrbetrieb mit 3-Punkt- Gurt Serie / Option ⁵⁾	4 / 5 ¹⁵⁾	4 / 5 ¹⁵⁾
Schlafplätze Serie / Option	4 / 5	4 / 5
Maße Heckbett (mm)	1.950 x 1.450	1.950 x 1.450
Maße Hubbett (mm)	1.950 x 1.600	1.950 x 1.600
Maße Bettumbau Sitzgruppe** (mm)	1.920 x 1.125 / 650	1.920 x 1.125 / 650
Kühlschrank Volumen / davon Frosterfach (l)	153 / 29	153 / 29
Heizungssystem	Truma Combi 6	Truma Combi 6
Frischwasservolumen (l) ⁵²⁾	150	150
Abwasservolumen (l)	140	140
Batteriekapazität (Ah)	80	80
Steckdosen 230 V / 12 V / USB	5 / 2 / 2	5 / 1 / 1
Artikel-Nr.	110180	110580
Listenpreis inkl. 19% MwSt. (€) ab Werk inkl. Zulassungsunterlagen	132.980***	126.840***

* Option Auflistung

** i.V.m. Sonderausstattung

*** Die Grundrissvariante I 150 RB-QB ist erhältlich ab Dezember 2024

²⁾ Die Fahrzeug-Gesamtbreite entspricht dem Maß von Außenwand zu Außenwand gemessen (Radläufe seitlich bei Fiat Ducato / Mercedes-Benz Sprinter ca. : + 70 mm)

Art. Nr.		216061	216034	216066	216036
Basis-Plus-Paket	Gewicht	lightweight 3.5 t		comfort 4.2 t	
		Fiat	Mercedes	Fiat	Mercedes
	kg	EUR	EUR	EUR	EUR
Chassis-Optionen					
Radzierblenden		-	80	-	80
Carthago Radzierblenden		80	-	80	-
Halbautomatische Klimaanlage Tempmatik ³³⁾		-	3.040	-	3.040
Tempomat		Serie	540	Serie	540
Ladebooster ⁴⁷⁾		210	210	210	210
Vorderachse mit erhöhter Traglast		-	490	-	490
Kraftstofftank 92 Liter		-	-	-	480
Kraftstofftank 90 Liter		-	-	120	-
Lederlenkrad mit Option Multifunktionstasten (bei Schaltgetriebe inkl. Leder-Schalthebel)		-	450	-	450
Kombiinstrument mit Farbdisplay		-	570	-	570
Regensensor		-	230	-	230
Elektrische Feststellbremse		-	570	-	570
Fahrerhauskomfortsitze mit Neigungs- und Höhenverstellung (vorn / hinten)		-	-	580	580
Komfortfahrersitz mit Neigungs- und Höhenverstellung, Beifahrersitz mit Neigungsverstellung		430	430	-	-
Radiovorbereitung mit Dachantenne mit DAB+, Lautsprecher (4x) ^{54) 88)}		450	450	450	450
Radio / Moniceiver Pioneer 6,8" inkl. DAB+ ⁸⁰⁾		650	-	650	-
MBUX 10,2" Multimedia inkl. Navigation und DAB+ ⁵¹⁾		-	4.490	-	4.490
Verkehrszeichenassistent		-	430	-	430
Aufbau-Optionen					
Dachluke Midi-Heki mit LED-Spots über L-Wohnsitzgruppe		690	690	690	690
Große Rollergaragentür auf der Fahrerseite		580	580	580	580
XL-Aufbautür „premium two 2.0“ (Breite 63 cm) mit Doppelverriegelung, Fenster- und Insektenschutzrollo		530	530	530	530
Lithium-Ionen-Batterie 90 Ah inkl. Batteriecomputer anstelle 80 Ah Gel-Batterie ¹⁰⁶⁾		890	890	-	-
SOG-Toilettenentlüftung ¹⁰⁷⁾		370	370	370	370
Abwasserschlauchset zur komfortablen Entsorgung		-	-	120	120
USB-Steckdose im Dachstauschrank über Heckbett		110	110	110	110
Vorbereitung Dachhaubenlüfter elektrisch		-	-	240	240
Vorbereitung Solaranlage		-	-	240	240
Vorbereitung Sat-Anlage		-	-	240	240
Vorbereitung Rückfahrkamera (Einzellinse)		-	-	240	240
Gesamtpreis Einzeloptionen		4.990	15.150	5.450	15.970
Paketpreis		4.090	12.310	4.450	13.010
Ihre Ersparnis		900	2.840	1.000	2.960
Paketgewicht in kg		14	34,5	60	82
AUFPREIS Mediacyber Pioneer 9" inkl. Navigation, Reisemobil-Routenführung, DAB+ ⁴⁹⁾	1	910	-	910	-
AUFPREIS Multimediasystem Fiat 10,1" inkl. Navigation, Reisemobil Routenführung und DAB+*	1	1.450	-	1.450	-

* nur i.V.m. Chassis-Plus Paket Fiat

Art. Nr. 216286

Chassis-Plus-Paket Fiat	Gewicht	
	kg	EUR
Lenkrad und Schaltknauf in Leder		310
Armaturenbrettveredelung: Lüftungsgitter in chrom		240
16 Zoll Alufelgen Fiat für f40 heavy Chassis / f35 i.V.m. 8G-Wandlerautomatik		950
Multifunktionslenkrad (Radiofernbedienung über Steuertasten)		310
Klimaautomatik Fahrerhaus ³³⁾		540
Induktive Handyladeschale		340
Digitales Kombiinstrument mit Farbdisplay im Armaturenbrett ¹⁰⁴⁾		360
Gesamtpreis Einzeloptionen		3.050
Paketpreis	-7	2.900
Ihre Ersparnis		150

Art. Nr. 216270

Chassis-Plus-Paket Mercedes	Gewicht	
	kg	EUR
Automatikgetriebe 9G-TRONIC inkl. Hold-Funktion		3.490
Motorvariante 170 PS / 125 kW, Euro VI E (nur i.V.m. Automatikgetriebe) ⁹⁹⁾		2.990
16 Zoll Alufelgen (schwarz) mit Ganzjahresbereifung ³²⁾		1.500
Vollautomatische Klimaanlage THERMOTRONIC		670
Gesamtpreis Einzeloptionen		8.650
Paketpreis	13	8.260
Ihre Ersparnis		390

Art. Nr. 216502

Vorbereitungs-Kit (nur für lightweight 3.5 t)*	Gewicht	
	kg	EUR
Vorbereitung Dachhaubenlüfter elektrisch		240
Vorbereitung Solaranlage		240
Vorbereitung Sat-Anlage		240
Vorbereitung Rückfahrkamera (Einzellinse)		240
Gesamtpreis Einzeloptionen		960
Paketpreis	4,5	750
Ihre Ersparnis		210

* Empfohlen, Bei Modellen comfort 4.2 t bereits in Basis-Plus-Paket enthalten

Art. Nr. 216401

Design-Paket Exterieur*	Gewicht	
	kg	EUR
Carthago Full-LED-Frontscheinwerfer (Abblend- & Fernlicht)		2.300
Nebelscheinwerfer mit Chromapplikationen		350
Erweitertes Außendekor „exterieur-line“		530
Motorhauben-Design „Liner“ - optische Frontscheibenverlängerung		180
Gesamtpreis Einzeloptionen		3.360
Paketpreis	4,5	2.920
Ihre Ersparnis		440

*nicht erhältlich bei Modell c-tourer I 145 RB-LE superior

Art. Nr. 212321

Fahrassistenz-Paket Mercedes-Benz* ⁵⁶⁾	Gewicht	
	kg	EUR
Aktiver Abstandsassistent DISTRONIC		✓
Aktiver Spurhalteassistent		✓
Reifendruckkontrollsystem		✓
Paketpreis	0	880

* Nur i.V.m. Chassis-Plus-Paket. Aktiver Bremsassistent und aktiver Aufmerksamkeitsassistent bereits in Serienausstattung enthalten

Art. Nr.		212009	212011	212012
Media-Paket	Gewicht	24": 141 KB-LE, 143 KB-LE	32": 145 RB-LE	32": 148 KB-LE, 149 RB-LE, 150 RB-LE
	kg	EUR	EUR	EUR
Rückfahrkamerasystem mit Einzellinse und 7" Farbmonitor seitlich im Armaturenbrett		1.150	1.150	1.150
TV-Auszugssystem 32" in Seitensitzbank ³⁶⁾		-	-	710
TV-Auszugssystem 24" für TV-Schrank Wohnsitzgruppe ³⁶⁾		710	-	-
TV-Wandhalter 32", 180° drehbar im Eingangsbereich ³⁶⁾		-	710	-
Smart-LED-TV 24" ³⁹⁾		1.460	-	-
Smart-LED-TV 32" ³⁹⁾		-	1.980	1.980
Gesamtpreis Einzeloptionen		3.320	3.840	3.840
Paketpreis		2.290	2.790	2.790
Ihre Ersparnis		1.030	1.050	1.050
Paketgewicht in kg		16	13	10,5
AUFPREIS 143 KB-LE: Design-TV-Schrank inkl. Smart-LED-TV 32" anstelle 24" ³⁹⁾	5,5	840	-	-
AUFPREIS Rückfahrkamera mit Doppellinse und Shutter anstelle Einzellinse ⁸³⁾	1	690	690	690
AUFPREIS Sat-Anlage Teleco Flatsat Classic 85 mit CI-Slot ^{12) 23)}	15	2.970	2.970	2.970

Art. Nr.			210730
Paket Küche / Kaffee*	Gewicht		
	kg		EUR
Spannungswandler 12 V auf 230 V, 1.800 Watt, Netzvorrangschaltung* ¹⁰³⁾			1.950
Kaffeekapselmaschine mit Anschluss-Set inkl. Auszugssystem			320
Gesamtpreis Einzeloptionen			2.270
Paketpreis		11	1.930
Ihre Ersparnis			340

*Nur in Verbindung mit zweiter Aufbaubatterie (Gel) oder Lithium

Art. Nr.			810632
Wohn-Komfort-Paket Serie bei comfort 4.2 t	Gewicht		141 KB-LE 143 KB-LE 145 RB-LE
	kg		EUR
Lightweight-Einstiegstreppe ausziehbar inklusive Liegeflächenerweiterung mit Zusatzpolster			✓
Multifunktionale Spülabdeckung für zusätzliche Wandaufnahme zur Arbeitsflächenerweiterung			✓
Regal-Einlegeboden unter den Längseinzelbetten			✓
Paketpreis		6	650

Art. Nr.		210580	210586	210584
TV-Paket Schlafraum	Gewicht	141 KB-LE, 143 KB-LE, 148 KB-LE, 149 RB-LE	145 RB-LE comfort 4.2 t*	150 RB-QB
	kg	EUR	EUR	EUR
TV-Schrank im Schlafraum mit spezial TV-Auszugssystem ³⁶⁾		920	-	
Smart-LED-TV 24" Schlafraum ^{23) 39)}		1.460	-	
Smart-LED-TV 24" Schlafraum inkl. schwenkbarem TV-Halter		-	1.930	
Zusätzlicher TV-Anschluss im Schlafraum		-	340	
TV-Anschlussvorbereitung inkl. Kabel-Set im Baldachin und Abdeckblende ³⁶⁾		-	-	290
Smart-LED-TV 24" Schlafraum inkl. TV-Halter, Kontaktschalter ^{23) 39) 86)}		-	-	1.950
Gesamtpreis Einzeloptionen		2.380	2.270	2.240
Paketpreis		1.640	1.550	1.550
Ihre Ersparnis		740	720	690
Paketgewicht in kg		12,5	n.a.	6,5
AUFPREIS Sat-Anlage Teleco Flatsat Easy Skew Smart 90 / Twin LNB für zweiten TV ^{12) 23)}	16,5	3.150	3.150	3.150

* erhältlich ab April 2025

Art. Nr.	210805	216005
Polar-Paket ALDE	Fiat: 148 KB-LE, 149 RB-LE, 150 RB-QB	Mercedes: 148 KB-LE, 149 RB-LE, 150 RB-QB
	EUR	EUR
Isoliermatte Front- und Seitenscheiben außen	460	460
Isoliermatte Fußraum Fahrerhaus innen	210	-
Isolierdoppelverglasung Seitenfenster / Türfenster Fahrerhaus	1.150	1.150
Alde Warmwasserheizung, 230 V / Gasbetrieb mit Booster Fahrerhaus	3.400	3.400
Alde Wärmetauscher (Nutzung Motorwärme)	1.180	1.180
Gesamtpreis Einzeloptionen	6.400	6.190
Paketpreis	4.900	4.690
Ihre Ersparnis	1.500	1.500
Paketgewicht in kg	83,5	82,5

Artikel-Nr.		€ inkl. 19% MwSt.	kg										
				141 KB-LE lightweight 3.5 t	141 KB-LE comfort 4.2 t	143 KB-LE lightweight 3.5 t	143 KB-LE comfort 4.2 t	145 RB-LE lightweight 3.5 t	145 RB-LE comfort 4.2 t	148 KB-LE comfort 4.2 t	149 RB-LE comfort 4.2 t	150 RB-QB comfort 4.2 t	
Fahrgestell Fiat Ducato													
310051	Motor 140 PS / 103 kW, Euro 6e, f35 light, 8G-Wandlerautomatik ⁶⁷⁾ ⁶⁸⁾	Serie	-	X	-	X	-	X	-	-	-	-	
310055	Motor 180 PS / 132 kW, Euro 6e, f35 light, 8G-Wandlerautomatik ⁶⁷⁾ ⁶⁸⁾	4.510	-	○	-	○	-	○	-	-	-	-	
310071	Motor 180 PS / 132 kW, Euro VIe, f40 heavy, 8G-Wandlerautomatik ¹⁰⁾ ⁶⁷⁾	Serie	-	-	X	-	X	-	X	X	X	X	
311810	Verstärkte Feder Vorderachse für optimierten Fahrkomfort ⁵⁷⁾	620	-	○	○	○	○	○	○	○	○	○	
311815	AL-KO „ACS“ High Performance Federbein Vorderachse ⁵⁷⁾	1.490	-	○	○	○	○	○	○	○	○	○	
310467	Auflastung von 4.250 kg auf 4.500 kg bei Fiat Ducato f40 heavy	340	-	-	○	-	○	-	○	○	○	○	
310605	Kraftstofftank 90 l	120	23	○	●	○	●	○	●	●	●	●	
Fahrgestell Mercedes-Benz Sprinter													
310467	Auflastung von 4.200 kg auf 4.500 kg	340	-	-	-	-	○	-	○	○	○	○	
410011	Einstiegsstufe Fahrerhaustüreinstieg elektrisch ein- und ausfahrbar (empfohlen)	580	7	-	-	○	○	○	○	○	○	○	
310611	Kraftstofftankvolumen 92 l	480	24,5	-	-	○	●	○	●	●	●	●	
Weitere Chassisoptionen													
330023	Fahrerhaussitze mit Neigungs- und Höhenverstellung (vorn / hinten) ¹¹⁾	150	2,5	○	●	○	●	○	●	●	●	●	
331620	Nebelscheinwerfer	350	1	●	●	●	●	●	●	●	●	●	
331611	Carthago Full-LED-Frontscheinwerfer (Ablend- und Fernlicht) [Serie bei superior]	2.300	3	●	●	●	●	●	●	●	●	●	
311400	Anhängerkupplung abnehmbar	1.900	38	○	○	○	○	○	○	○	○	○	
311430	Anhängerkupplung abnehmbar i.V.m. Pedelec-Rollgarage	2.290	41	-	-	-	-	-	-	-	-	○	
311300	Kurbel-Heckstützen zur Wankstabilisierung im Stand	440	10	○	○	○	○	○	○	○	○	○	

Artikel-Nr.		€ inkl. 19% MwSt.	kg	I 141 KB-LE lightweight 3.5 t	I 141 KB-LE comfort 4.2 t	I 143 KB-LE lightweight 3.5 t	I 143 KB-LE comfort 4.2 t	I 145 RB-LE lightweight 3.5 t	I 145 RB-LE comfort 4.2 t	I 148 KB-LE comfort 4.2 t	I 149 RB-LE comfort 4.2 t	I 150 RB-QB comfort 4.2 t
Aufbau außen												
410121	Zentralverriegelung für XL-Aufbautür „premium two 2.0“ und Fahrerhaustür	460	0,5	○	○	○	○	○	○	○	○	○
410150	Zusätzliche Sicherheitsschlösser in Fahrerhaustür und Aufbau­tür	710	2	○	○	○	○	○	○	○	○	○
410500	Dachmarkise Kasette Alu, Tuch grau, Länge: 3,5 m	1.630	35	○	-	○	-	○	-	-	-	-
410520	Dachmarkise Kasette Alu, Tuch grau, Länge: 4,0 m	1.750	39	○	○	○	○	○	○	○	○	○
410560	Dachmarkise Kasette Alu, Tuch grau, Länge: 4,5 m	1.870	42,5	○	○	○	○	○	○	○	○	○
410580	Dachmarkise Kasette Alu, Tuch grau, Länge: 5,0 m	2.100	50	-	-	-	-	-	-	○	○	○
410660	Isoliermatte Front- und Seitenscheiben außen	460	6,5	○	○	○	○	○	○	●	●	●
410700	Isolierdoppelverglasung Seitenscheiben / Türfenster Fahrerhaus	1.150	10,5	○	○	○	○	○	○	●	●	●
410114	Patentier­te Pedelec-Rollergarage, Beladungshöhe bis 124 cm ^{42) 66)}	590	11	-	-	-	-	-	-	-	-	○
410925	Einschub- und Transportsystem für 2 Pedelecs / E-Bikes ⁷¹⁾	730	28,5	-	-	-	-	-	-	-	-	○
410270	Doppelbodenstufach inkl. Absenkung mit Außenzugang hinter der Aufbau­tür	900	8,5	○	X	○	X	○	X	X	X	X
410785	Dachluke Mini-Heki im Fahrerhaus / Hubbett	350	3	○	○	○	○	○	○	○	○	○
410850	Dachhaubenlüfter elektrisch über Küchenbereich ²²⁾	520	2,5	○	○	○	○	○	○	○	○	○
Elektrik												
510020	Zweite Aufbau­batterie Gel 80 Ah in vorhandener Batteriezentrale	540	26	-	○	-	○	-	○	○	○	○
510056	Lithium-Ionen-Batterie 90 Ah inkl. Batteriecomputer anstelle 80 Ah Gel-Batterie ¹⁰⁶⁾	890	-14,5	●	○	●	○	●	○	○	○	-
510057	Lithium-Ionen-Batterie 150 Ah inkl. Batteriecomputer und sep. Touch-Display (ersetzt 90 Ah Lithium-Ionen-Batterie)	1.520	5	○	-	○	-	○	-	-	-	-
510053	Lithium-Ionen-Batterie 150 Ah inkl. Batteriecomputer und sep. Touch-Display ⁵⁵⁾	2.410	-9,5	-	○	-	○	-	○	○	○	○
510081	Solaranlage: 2 x 110 Watt ¹²⁾	1.990	16,5	○	○	○	○	○	○	○	○	○
510180	Spannungswandler 12 V auf 230 V, 1.800 W mit Netz­vorrangschaltung ^{103) 110)}	1.950	8	●	●	●	●	●	●	●	●	●
510255	Steckdosenpaket mit Zusatzsteckdosen (3 x 230 V, 2 x USB) ⁴⁵⁾	490	2,5	○	○	○	○	○	○	○	○	○
510201	Alarmanlage Carthago Security ³⁵⁾	1.420	3	○	○	○	○	○	○	○	○	○
Gas Wasser Sonstiges												
610020	Truma DuoControl CS ⁷³⁾	440	3	○	○	○	○	○	○	○	○	○
610021	Gasfilter für Truma DuoControl CS (empfohlen) ⁹⁵⁾	220	0,5	○	○	○	○	○	○	○	○	○
610045	Komfort-Gasflaschenauszugssystem (nur i.V.m. Truma DuoControl CS)	650	6	○	○	○	○	-	-	-	-	-
610140	Außendusche warm / kalt in Rollergarage auf Beifahrerseite	350	2,5	○	○	○	○	○	○	○	○	○
610480	Rollergaragen-Upgrade mit Nadelfilz, Gepäcknetzen	350	4,5	○	○	○	○	○	○	○	○	○
610500	Aluriffelblechboden für Rollergarage ⁶⁶⁾	180	11	○	○	○	○	○	○	○	○	○
Küche Geräte												
550081	Tec-Tower Kühlschrankkombination 153 l mit sep. Gasbackofen ⁷⁵⁾	880	16,5	-	-	-	-	-	-	○	○	○
550067	Gasbackofen mit Grillfunktion im Küchen­unterschrank ³⁷⁾	1.060	8,5	○	○	○	○	○	○	○	○	○
550287	Kaffeekapselmaschine mit Anschluss-Set inkl. Auszugssystem	320	3	●	●	●	●	●	●	●	●	●
Heizung Klima												
650040	Truma Combi 6E (zusätzlicher Elektroheizstab 2 x 900 Watt / 230 V) ⁶³⁾	740	1	○	○	○	○	○	○	○	○	○
650230	Alde Warmwasserheizung, 230 V / Gasbetrieb mit Booster Fahrerhaus ^{63) 113)}	3.400	56	-	-	-	-	-	-	●	●	●
650240	Alde Wärmetauscher (Nutzung Motorwärme) ^{65) 113)}	1.180	9,5	-	-	-	-	-	-	●	●	●

Artikel-Nr.		€ inkl. 19% MwSt.	kg	I-141 KB-LE lightweight 3.5 t	I-141 KB-LE comfort 4.2 t	I-143 KB-LE lightweight 3.5 t	I-143 KB-LE comfort 4.2 t	I-145 RB-LE lightweight 3.5 t	I-145 RB-LE comfort 4.2 t	I-148 KB-LE comfort 4.2 t	I-149 RB-LE comfort 4.2 t	I-150 RB-QB comfort 4.2 t
Multimedia												
710029	Mediacenter Pioneer 9" inkl. Navigation, Reisemobil-Routenführung, DAB+ (Fiat Ducato) ¹⁹⁾	1.560	3	○	○	○	○	○	○	○	○	○
710160	Rückfahrkamerasystem mit Einzellinse, inkl. 7" Farbmonitor. ⁸²⁾	1.150	0,5	●	●	●	●	●	●	●	●	●
710180	Rückfahrkamerasystem mit Doppellinse, Shutter inkl. 7" Farbmonitor. ⁸³⁾	1.840	1	○	○	○	○	○	○	○	○	○
710501	TV-Wandhalter 32", 180° drehbar im Eingangsbereich. ³⁶⁾	710	4,5	-	-	-	-	●	●	-	-	-
710503	TV-Auszugssystem 32" in Seitensitzbank. ³⁶⁾	710	2	-	-	-	-	-	-	●	●	●
710506	TV-Auszugssystem 24" für TV-Schrank Wohnsitzgruppe. ³⁶⁾	710	11	●	●	●	●	-	-	-	-	-
710547	Smart-LED-TV 24" für TV-Auszugssystem / TV-Halter. ³⁹⁾	1.460	5	●	●	●	●	-	-	-	-	-
710548	Smart-LED-TV 32" für TV-Auszugssystem. ³⁹⁾	1.980	8	-	-	-	-	●	●	●	●	●
710481	TV-Schrank im Schlafraum mit TV-Auszugssystem und Anschluss-Set. ³⁶⁾	920	8,5	●	●	●	●	-	-	●	●	-
910460	Zusätzlicher TV-Anschluss im Schlafraum. ^{25) 36)}	340	1,5	●	●	●	●	●	●	●	●	-
710477	TV-Anschlussvorbereitung Schlafraum inkl. Kabelset und Abdeckblende	290	1	-	-	-	-	-	-	-	-	●
710474	Smart-LED-TV 24" Schlafraum inkl. schwenkbarem TV-Halter (erhältlich ab April 2025)	1.930	n.a.	-	-	-	-	-	●	-	-	-
710472	Smart-LED-TV 24" Schlafraum, TV-Schrank bzw. Waschräumrückwand. ^{23) 25) 39) 87)}	1.460	4	●	●	●	●	-	-	●	●	-
710478	Smart-LED-TV 24" Schlafraum inkl. TV-Halter, Kontaktschalter Strom, TV-Signal. ^{23) 39) 86)}	1.950	5,5	-	-	-	-	-	-	-	-	●
710575	Service-Kamera am Ablaufrohr Abwassertank. ^{85) 100)}	570	0,5	○	○	○	○	○	○	○	○	○
Sat-Anlagen												
750041	Sat-Anlage Teleco Flatsat Classic 85 mit CI-Slot. ^{12) 23)}	3.450	15	○	○	○	○	○	○	○	○	○
750046	Sat-Anlage Teleco Flatsat Easy Skew Smart 90 / Twin LNB für zweiten TV. ^{12) 23)}	3.810	16,5	○	○	○	○	○	○	○	○	○
Interieur												
810027	Stilwelt casablanca. ¹⁷⁷⁾	690	-	-	-	-	-	-	-	○	○	○
810030	Stilwelt nuovo [Serie bei superior]	690	-	-	-	○	○	○	○	-	-	-
810100	Teppichboden für Wohnraum	370	7,5	○	○	○	○	○	○	○	○	○
810120	Teppichboden für Fahrerhausbereich	190	2	○	○	○	○	○	○	○	○	○
810580	Wohnsitzgruppe umbaubar zur Schlafmöglichkeit. ⁶⁹⁾	590	7,5	-	-	○	○	○	○	○	○	○
810610	Massive Holz-Schiebetür vor dem Schlafzimmer	410	5,5	-	-	-	-	○	X	X	X	-
810680	5. Sitzplatz in Seitensitzbank mit 3-Punkt-Gurt. ⁵⁾	1.030	10	-	-	-	-	-	-	○	○	○
810726	Duscheinlage wasserfest in Wohnraumbodendesign	230	3,5	-	-	○	○	-	-	○	-	-
Gewichtsreduzierende Sonderausstattung												
810440	Entfall Hubbett, dafür Dachstauschränke rundumlaufend im Fahrerhaus	660	-16	○	○	○	○	○	○	○	○	○
810430	Entfall Qualitäts-Matratze für Hubbett (erhältlich ab Dezember 2024). ⁷²⁾	0	-8	○	-	○	-	○	-	-	-	-
810900	Offene Ablagen anstelle rundumlaufende Dachstaukästen im Heckbereich zur Gewichtsreduktion (erhältlich ab Januar 2025)	60	-14	○	-	○	-	○	-	-	-	-
810260	Heckbett mit Unterfederungssystem Carawinx anstelle Lattenrost	570	-2	○	○	○	○	○	○	○	○	○
Wohnraumstoffe												
850600	Barcelona 23 - Antara-Stoff-Kombination. ¹¹²⁾	Serie	-	X	X	X	X	X	X	X	X	X
850610	Venezia - Antara-Stoff-Kombination. ¹¹²⁾	Serie	-	X	X	X	X	X	X	X	X	X
850620	Cambridge 25 - Antara-Stoff-Kombination. ¹¹²⁾	Serie	-	X	X	X	X	X	X	X	X	X
850304	London 25 -Stoff-Kombination	Serie	-	X	X	X	X	X	X	X	X	X
850314	Paris-Stoff-Kombination	420	-	○	○	○	○	○	○	○	○	○
850640	Davos - Textilleder-Stoff-Kombination	420	1	○	○	○	○	○	○	○	○	○
850710	Teilleder Elfenbein - Leder-Stoff-Kombination	1.490	2	○	○	○	○	○	○	○	○	○
850720	Teilleder Macchiato 23 - Leder-Stoff-Kombination. ¹¹²⁾	1.490	2	○	○	○	○	○	○	○	○	○
850690	Leder Elfenbein	3.680	3	○	○	○	○	○	○	○	○	○
850730	Leder Sand. ^{112) *}	3.680	3	○	○	○	○	-	-	○	○	○
850740	Leder Macchiato	3.680	3	○	○	○	○	○	○	○	○	○
850501	Schlafwelt & Deko-Set: Dekokissen, Wohndecke, Spannbettlaken-Set. ²⁶⁾	410	3,5	○	○	○	○	○	○	○	○	○

* nicht möglich i.V.m. Stilwelt casablanca 1

Der neue SMART LINER

Der C2-tourer verbindet höchsten Komfort mit geringem Gewicht. Der einzigartige SMART LINER – auch in der 3,5-t Klasse



Die Leichtgewichts-Premiumklasse:



- lightweight 3.5 t-Modelle mit zulässiger Gesamtmasse von 3.500 kg und 4 zugelassenen Sitzplätzen
- Innovativer Leichtbau ermöglicht praxistaugliche Ausstattung in der 3,5 t Klasse

Doppelboden-Keller mit riesigem, beheiztem Stauraum:



- Nutzhöhe bis zu 55,5 cm
- Außenzugang über mehrere große Klappen. Komfortabler Innenzugang über Sitzbankdeckel der L-Wohnsitzgruppe, aufklappbare Seitensitzbank sowie große Wohnraumbodenklappen
- Großer, zentraler Durchladeraum (Innenhöhe 22 cm) mit tief abgesenktem Stauraumkeller (Nutzhöhe 46 cm), bequem beladbar auch durch die XL-Aufbautür über große, aufstellbare Wohnraumbodenklappen
- Gesamter Doppelboden-Keller beheizt mit Klimaspeicherfunktion

AL-KO-Tiefrahmen Carthago spezial / spezial light:



- Zulässiges Gesamtgewicht 3,5 t bis 4,5 t

Carthago Karosseriebau der Liner-Premiumklasse:



- Hochstabile Karosserieverbindung mittels Tragholme (Dach-Wand / Boden-Wand)
- Absolut holzfreier Aufbau mit wasserabweisendem RTM-Hartschaum-Isolierkern
- Innenwände und Dachinnenseite aus Aluminium
- Mikrofaser-Klimawandbelag

Basissfahrzeug

Mercedes-Benz Sprinter mit AL-KO-Tiefrahmen

- Motor: Diesel 2,0 l mit AdBlue (22 l), 150 PS / 110 kW, 4 Zylinder, 330 Nm, Euro VI E, 6-Ganggetriebe, Frontantrieb
- AL-KO-Tiefrahmen Carthago spezial light (Modelle lightweight 3.5 t)
- AL-KO-Tiefrahmen Carthago spezial (Modelle comfort 4.2 t)
- Ganzjahresbereifung (M+S)
- Start-Stop-System
- Keyless Start inklusive Start/Stop-Taste
- Airbag Fahrer / Beifahrer ¹⁾
- Seitenwindassistent, Berganfahrhilfe, ABS, ASR, EBV, ESP
- Aktiver Bremsassistent und aktiver Aufmerksamkeitsassistent
- Cupholder Fahrer- und Beifahrer, Handschuhfach Beifahrerseite
- Klappdeckel für Ablagefach
- Automatische Fahrlichtsteuerung
- Mercedes-Benz Notrufsystem, Pannenmanagement
- Vlies-Batterie 12 V / 92 Ah
- Kraftstofftank 65 l
- 16 Zoll Stahlfelgen
- Abblendlicht in LED-Technik
- LED-Tagfahrlicht
- Schmutzfänger an Vorder- und Hinterachse
- Vorbereitung (Kabelsatz) für Zentralverriegelung Aufbautür
- Warmluftzusatzheizung elektrisch elektrisch im Fahrerhaus
- Pannenset Fix & Go
- Busspiegel „Carthago best view“ mit Busspiegelgehäuse schwarz, verstell- und beheizbar

Karosseriebau der Liner-Premiumklasse

- 10 Jahre Dichtigkeitsgarantie
- Holzfreier Karosseriebau mit GFK-Dach- und Bodenbelag
- Dach-Wandverbindung über Dachrundung und Tragholme
- Dachsystemschiene seitlich mit Regenwasserableitung
- Seiten- und Heckwand mit Aluminium auf Außen- und Innenseite
- RTM-Hartschaum-Isolierkern in Dach, Boden und Seitenwand
- Boden-Seitenwandverbindung über vollflächig verklebten Aluminium-Tragholme mit zusätzlichem Kältestopp
- Gesamtwand- und Dachstärke 38 mm
- Außenklappen aus original Seitenwandmaterial „Carthago Isoplus“
- Klappendichtung innen- und außenliegend, äußere Dichtung als Schwallwasserschutz
- Außenklappen und Aufbautür mit innenliegenden Scharnieren
- Tankdeckel Kraftstoff flächenbündig in Seitenwand eingelassen
- Seitenschürzen segmentiert aus Aluminium-Profil
- Dynamic-Design-Heck
- Carthago Rückleuchten mit Carthago C-Branding in LED
- Aufbaufenster Seitz S4, kältebrückenfreier Doppelrahmen mit Isolierverglasung, Fliegengitterrollo und Verdunklungsplissee
- LED-Außenleuchte über Aufbautür mit Regenabtropfkante
- Einstiegsstufe Aufbautür elektrisch ausfahrbar inklusive Warnsummer

Fahrerhaus

- Armaturenbrett nach vorn tief abgesenkt (Fahrbahnsichtkontakt 3,77 m)
- Frontscheibenplissee mit Isolier-Hohlwabenstruktur
- Verdunklungsplissee hinter Seitenscheiben (seitlich bedienbar)
- Frontmaske in GFK, zweischalig isoliert
- Fahrerhaustür mit Sicherheitsdoppelverriegelung, elektrisch bedienbarem Fensterheber, Regenrinne
- Schallschutzmaßnahmen Motorraum
- Fahrer- und Beifahrerkomfortsitze Aguti „Roadliner“ mit Carthago Label, in Wohnraumstoff, drehbar, mit integrierten Sicherheitsgurten und gepolsterten Armlehnen
- Armaturenbrett mit praktischem Sideboard
- Hubbettunterverkleidung beledert inklusive Sonnenblenden, LED-Lichtspots und seitlichen Staufächern

Doppelboden-Keller

- Nutzhöhe bis zu 55,5 cm
- Beheizter und beleuchteter Durchladestauraum
- Außenzugang über mehrere große Klappen
- Innenzugang über L-Wohnsitzgruppe mit Patentbeschlag, aufklappbare Seitensitzbank sowie über große Wohnraumbodenklappe im Eingangs- und Küchenbereich
- Zentraler Durchladerraum (Innenhöhe 22 cm) mit abgesenktem Stauraumkeller (Nutzhöhe 46 cm)

Große Rollergarage

- Rollergarage belastbar bis 350 kg
- Große Garagentür auf Beifahrerseite, zusätzliche Tür auf Fahrerseite
- Garagenboden mit GFK auf Ober- und Unterseite, Antirutschbelag
- Rundum frostsicher isoliert und beheizt
- Verzurrsystem über Aluminium-Tragholm inklusive acht Verzurrösen

Interieurdesign

- Stilwelt casablanca 2: Möbeldekor Edelkirsche mit großen Dachschrankfronten in Bicolor-Optik mit Hochglanz-Elfenbein kombiniert mit modernen Kontrasten in anthracite black

Wohnraum

- Wand- und Dachinnenseite mit Mikrofaser-Klimawandbelag
- L-Wohnsitzgruppe mit Seitensitzbank
- 360°-Wohnraumschrank, über Fußpedal drehbar und zweifach verschiebbar
- Ausdrehbarer Schuhschrank mit Aufnahmesystem im Sitzbanksockel inklusive LED-Akzentlicht
- Sitzpolster mit Mehrlagen-Premiumschaumkern und Rückenstützfunktion
- Doppelverbindungstechnik „Durafix“: Möbelteile verschraubt und verzapft
- Klappenschließer mit Softdämpfung
- Gardinensystem inklusive Dekogardine abnehmbar

Küche

- Küchentresen als optische Raumteilung und zusätzliche Arbeitsfläche
- Küchenarbeitsoberfläche in kratzfestem Schieferdekor
- Arbeitsfläche unterleuchtet mit LED-Lichtband
- Küchenzeile mit Besteckauszug
- Küchenauszüge rollengelagert „easy glide“ mit Soft-Close-Einzug
- Separater Abfallbehälter in getrenntem Hygienebereich
- 3-Flammen-Herd mit geteilter Glasabdeckung mit robustem, emalliertem Drahtrost und Edelstahlboden (Modelle lightweight 3.5 t)
- 3-Flammen-Herd mit geteilter Glasabdeckung mit robustem Gussrost und Glasboden (Modelle comfort 4.2 t)
- Edelstahl-Rundspüle in Arbeitsoberfläche eingelassen, mit multifunktionaler Spülenabdeckung inklusive Wandaufnahme zur Arbeitsflächenerweiterung
- Wasserarmatur in Metallausführung mit praktischer Topfhöhe
- Küchenrückwand in Dekorglas Creme
- Großer Kühlschrank mit beidseitiger Türöffnung (Modelle 145 RB-LE, 147 RB-LE K, 148 RB-QB K: Slimtower), separatem Gefrierfach, automatischer Energiequellsuche 12 V / 230 V / Gasbetrieb
- Dachluke Mini-Heki

Bad | Umkleidezimmer

Umkleidezimmer & Raumtrennung

- Umkleidezimmer mit verschließbarer Waschräum- bzw. Raumbadtür zum Wohnraum
- Massive Holz-Schiebetür vor dem Schlafzimmer (Modelle 145 RB-LE, 147 RB-LE comfort 4.2 t)
- Ausziehbare Fernsehwand und Raumteiler vor dem Schlafzimmer (Modelle 148 RB-QB comfort 4.2 t)
- Raumhoher Kleiderschrank mit Kleiderstange und Regalböden im Umkleidezimmer integriert (Modelle 147 RB-LE)

Raumbad mit separatem Duschräum

- Ebener Duscheinstieg „one level“
- Handtuchstange über Runddusche
- Duscheinlage in Wohnraumbodendesign, herausnehmbar zum Duschen
- Handbrause höhenverstellbar an Chromstange
- Dachhaube im Duschräum
- Dachluke Mini-Heki Waschräum
- Waschtischunterschrank mit Toilettenpapierhalter, Aufsatzwaschbecken und Spiegel (Modelle lightweight 3.5 t)
- Waschtischunterschrank mit Toilettenpapierhalter, Aufsatzwaschbecken, Spiegelstauschrank und Spiegel mit indirekter LED-Beleuchtung (Modelle comfort 4.2 t)

Schlafen

Hubbett über Fahrerhausbereich

- Lattenrost und Qualitäts-Matratze
- Extratiefe Absenkung des Bettes: Aufstieg über Seitensitz
- Wackelfreie Auflage in Schlafposition, Buchablage und LED-Lichtspots
- Trennvorhang vor Hubbett zum Wohnraum

Festbetten im Heck

- Zweiteiliger, beheizter und unterlüfteter Lattenrost
- 7-Zonen-Qualitäts-Kaltschaummatratze
- Dachluke Mini-Heki
- Längseinzelbetten / Queensbett: Aufstellbares Kopfteil
- Queensbett beidseitig verschiebbar mit Lesefunktion (Modell 148 RB-QB)

Längseinzelbetten

- Einstiegstreppe starr (Modelle lightweight 3.5 t)
- Einstiegstreppe ausziehbar inklusive Liegeflächenerweiterung (Modelle comfort 4.2 t)
- Kleiderschränke unter den Betten abgesenkt in den Doppelboden-Keller, mit Liftfunktion und geteilter Matratze
- Rundumlaufende Dachstauschränke

Bordtechnik

Wasser

- Frisch- und Abwassertank im beheizten Doppelboden-Keller, Reinigungsöffnung über Wohnraumbodenklappe bzw. Rollergarage (modellabhängig)
- Wasserablasszentrale im zentralen Doppelboden-Keller
- Wartungsarmes Druckwasserpumpensystem

Gas

- Außenliegender, niedrig positionierter Gasflaschenkasten, Außenklappe mit separatem Aufsteller
- Aufnahme 2 x 11 kg Gasflaschen
- Gasabsperrhähne im Küchenbereich

Elektrik

- Elektrozentrale in Rollergarage inklusive Ladegerät, Sicherungen, FI-Schutzautomat, Ladeautomatik 16 A mit Abschaltautomatik bei Unterspannung
- Batteriezentrale beheizt, 1 x 80 Ah Gel-Batterie, im Doppelboden, Zugang durch Doppelbodenstauraum Fahrerseite, Stromhauptschalter
- Digitales Bedienpanel Truma CP+ für Warmluftheizung, hinter Technikblende über Eingangstür
- 230 V Steckdose im Sitzgruppenbereich, Eingangsbereich, Küche, Bad, Rollergarage
- 12 V Steckdose im Fahrerhaus (Mercedes-Benz: 1x)
- USB Steckdose im Fahrerhaus (Mercedes-Benz: 1x)

Innovatives Lichtkonzept

- Deckenbaldachine mit zusätzlichen LED-Lichtspots und indirekter LED-Beleuchtung
- LED-Akzentlicht im Küchenbereich / Sitzbanksockel
- Arbeitslicht und Ambientebeleuchtung separat schaltbar

Heiztechnik

- Warmluftauslässe Fahrerhaus, Armaturenbrettvorbau, Türeinstiege, Wohnraum, Doppelboden-Keller und Rollergarage
- Armaturenbrett gezielt beheizt mit Flächenheizungseffekt
- Fußbodenheizungseffekt durch beheizten Klimaspesicher-Doppelboden-Keller

Bei den Baureihen C1-tourer und C2-tourer wird in zwei Gewichts- und Ausstattungsvarianten unterschieden. Für Sie als Kunde bietet diese Unterscheidung eine klare Ausrichtung, welche Modelle Ihren Anforderungen entsprechen.



Wer Wert auf ein leichtes Fahrzeug legt, welches den Anforderungen in der 3,5-t-Klasse entspricht und mit dem EU-Führerschein der Klasse B gefahren werden darf, für den sind die **lightweight 3.5 t Modelle** die richtige Wahl. Diese vereinen innovativen Leichtbau mit der Carthago Premium-DNA.



Wer nicht auf die 3,5 t-Gewichtsgrenze angewiesen ist und in Sachen Komfort auf nichts verzichten möchte, liegt bei unseren **comfort 4.2 t Modellen** genau richtig. Enorme Zuladungsreserven und maximaler Wohnkomfort lassen bei diesen Modellen keine Wünsche offen.

Um die Entscheidung nach dem richtigen Modell so einfach wie möglich zu halten, finden Sie hier die Ausstattungsunterschiede der lightweight 3.5 t und comfort 4.2 t Modelle.

lightweight 3.5 t	comfort 4.2 t	Option bei lightweight 3.5 t
Basisfahrzeug Mercedes-Benz Sprinter		
Mercedes-Benz Sprinter mit technisch zul. Gesamtmasse von 3.500 kg mit AL-KO Tiefrahmen Carthago spezial light	Mercedes-Benz Sprinter mit technisch zul. Gesamtmasse von 4.200 kg mit AL-KO Tiefrahmen Carthago spezial	
Serienmäßig 65 l Kraftstofftank	Serienmäßig 65 l Kraftstofftank, 92 l Kraftstofftank in Basis-Plus-Paket erhältlich	○
Karosserie		
Doppelboden-Außenzugang über Stauraumklappe vor der XL-Aufbautür	Doppelboden-Außenzugang über Stauraumklappe vor- und zusätzliches, abgesenktes Außenstaufach hinter der XL-Aufbautür	○
Fahrerhaus		
Dachstaukasten seitlich mit Frontklappe unterhalb des Hubbetts auf Fahrerseite	Dachstaukasten seitlich mit Frontklappe unterhalb des Hubbetts auf Fahrer- und Beifahrerseite	
Doppelboden		
Riesiger Doppelboden-Keller im Eingangsbereich mit zusätzlicher Stauraumabsenkung aus robustem und widerstandsfähigem Leichtbaumaterial	Riesiger Doppelboden-Keller im Eingangsbereich mit zusätzlicher Stauraumabsenkung aus hochwertigem RTM-Sandwichmaterial und widerstandsfähigem GFK-Bodenbelag	
Waschraum		
Großzügiger Waschraum mit modernem Aufsatzwaschbecken, großem Wandspiegel und zusätzlichem Stauschrank	Großzügiger Waschraum mit modernem Aufsatzwaschbecken, großem, beleuchtetem Wandspiegel und zusätzlichem Spiegelschrank	
Waschtischunterschrank inkl. Toilettenpapierhalter	Waschtischunterschrank inkl. Toilettenpapierhalter und Schmutzwäschekorb*	
Küche		
3-Flammen-Herd mit einteiliger bzw. zweiteiliger Glasabdeckung (modellabhängig), emailliertem Drahtrost und Edelstahlboden**	3-Flammen-Herd mit einteiliger bzw. zweiteiliger Glasabdeckung (modellabhängig), Gussrost und Glasboden**	
Multifunktionale Spülenabdeckung inkl. Wandaufnahme zur Arbeitsflächenerweiterung	Multifunktionale Spülenabdeckung inklusive Wandaufnahme zur Arbeitsflächenerweiterung und Schneidebrettfunktion	●
Schlafbereich inkl. Kleiderschränken		
Komfortable Einstiegstreppe für Längseinzelbetten	Ausziehbare Einstiegstreppe inklusive Liegeflächenerweiterung mit Zusatzpolster für Längseinzelbetten	●
Kleiderschränke unter Längseinzelbetten in den Doppelboden-Keller abgesenkt, mit Liftfunktion und geteilter Matratze	Kleiderschränke inkl. Regalboden unter Längseinzelbetten in den Doppelboden-Keller abgesenkt, mit Liftfunktion und geteilter Matratze	●
Technik		
Lithium-Ionen-Batterie 90 Ah inkl. Batteriecomputer in Basis-Plus Paket enthalten	Gel Batterie 80 Ah in Serie	

* Schmutzwäschekorb nur bei Raumbad-Grundrissen erhältlich

** Glasabdeckung bei Winkelküchen zweiteilig, bei Seitenküchen einteilig

○ = Sonderausstattung ● = im Paket enthalten



Bitte lesen Sie sich die rechtlichen Hinweise zu gewichtsbezogenen Angaben auf den Seiten 3-6 vor Vertragsabschluss aufmerksam durch!



Alternativ können Sie den QR-Code abscannen und erhalten ebenfalls alle wichtigen Hinweise rund um das Thema Gewicht!

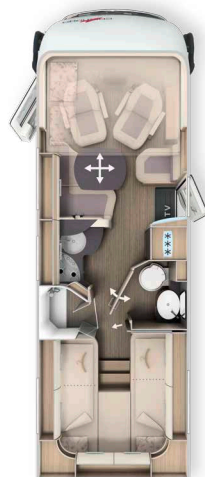

	I 145 RB-LE		I 147 RB-LE „K“	
	lightweight 3.5 t Mercedes-Benz Sprinter	comfort 4.2 t Mercedes-Benz Sprinter	lightweight 3.5 t Mercedes-Benz Sprinter	comfort 4.2 t Mercedes-Benz Sprinter
Getriebe	6-Gang Schaltgetriebe	6-Gang Schaltgetriebe	6-Gang Schaltgetriebe	6-Gang Schaltgetriebe
Serienfahrgestell	AL-KO Tiefrahmen spezial light 315 CDI	AL-KO Tiefrahmen heavy 415 CDI	AL-KO Tiefrahmen spezial light 315 CDI	AL-KO Tiefrahmen heavy 415 CDI
Basismotorisierung	Diesel 2,0 l (150 PS / 110 kW)	Diesel 2,0 l (150 PS / 110 kW)	Diesel 2,0 l (150 PS / 110 kW)	Diesel 2,0 l (150 PS / 110 kW)
Länge / Breite / Höhe (mm) ^{1) 2) 3)}	7.205 / 2.170 / 2.950	7.205 / 2.170 / 2.950	7.305 / 2.170 / 2.950	7.305 / 2.170 / 2.950
Radstand (mm)	3.900	3.900	4.135	4.135
Doppelbodenhöhe / Doppelboden-Kellerstauraum (mm)	220 / 460	220 / 460	220 / 460	220 / 460
Stehhöhe im Wohnraum (mm)	1.980	1.980	1.980	1.980
Heckgarage Innenhöhe (mm)	1.200	1.200	1.200	1.200
Türbreite / -höhe Heckgarage Beifahrerseite (mm)	1.050 x 1.140	1.050 x 1.140	1.050 x 1.140	1.050 x 1.140
Türbreite / -höhe Heckgarage Fahrerseite (mm)	1.050 x 1.140	1.050 x 1.140	1.050 x 1.140	1.050 x 1.140
Techn. zul. Gesamtmasse (kg) ⁹⁾	3.500	4.200 / 4.500*	3.500	4.200 / 4.500*
Masse in fahrbereitem Zustand (kg) ⁶⁾	2.987 (2.838 - 3.136)	3.027 (2.876 - 3.178)	3.007 (2.857 - 3.157)	3.047 (2.895 - 3.199)
Herstellerseitig festgelegte Masse für Zusatzausrüstung in Serie (kg) ⁷⁾	142	802	121	780
Anhängelast max. (kg) ¹⁰⁾	2.000	2.000	2.000	2.000
Max. Anzahl Sitzplätze im Fahrbetrieb mit 3-Punkt- Gurt Serie / Option ⁵⁾	4	4	4	4
Schlafplätze Serie / Option	4 / 5	4 / 5	4 / 5	4 / 5
Maße Heckbett (mm)	2.000 / 1.900 x 850	2.000 / 1.900 x 850	1.900 / 2.000 x 850	1.900 / 2.000 x 850
Maße Hubbett (mm)	1.900 x 1.600	1.900 x 1.600	1.900 x 1.600	1.900 x 1.600
Maße Bettumbau Sitzgruppe**(mm)	1.940 x 985 / 550	1.940 x 985 / 550	1.940 x 985 / 550	1.940 x 985 / 550
Kühlschrank Volumen / davon Frosterfach (l)	133 / 12	133 / 12	133 / 12	133 / 12
Heizungssystem	Truma Combi 6	Truma Combi 6	Truma Combi 6	Truma Combi 6
Frischwasservolumen (l) ⁵²⁾	150	150	150	150
Abwasservolumen (l)	140	140	140	140
Batteriekapazität (Ah)	80	80	80	80
Steckdosen 230 V / 12 V / USB	5 / 1 / 1	5 / 1 / 1	5 / 1 / 1	5 / 1 / 1
Artikel-Nr.	110590	110591	110600	110601
Listenpreis inkl. 19% MwSt. (€) ab Werk inkl. Zulassungunterlagen	121.510	125.460	121.760	125.710***

* Option Auflastung

** i.V.m. Sonderausstattung

*** Die Grundrissvariante I 147 RB-LE „K“ comfort 4.2 t ist erhältlich ab Januar 2025

²⁾ Die Fahrzeug-Gesamtbreite entspricht dem Maß von Außenwand zu Außenwand gemessen (Radläufe seitlich bei Mercedes-Benz Sprinter ca. : + 70 mm)



Bitte lesen Sie sich die rechtlichen Hinweise zu gewichtsbezogenen Angaben auf den Seiten 3-6 vor Vertragsabschluss aufmerksam durch!



Alternativ können Sie den QR-Code abscannen und erhalten ebenfalls alle wichtigen Hinweise rund um das Thema Gewicht!



	I 147 RB-LE „L“ comfort 4.2 t Mercedes-Benz Sprinter	I 148 RB-QB „K“ lightweight 3.5 t Mercedes-Benz Sprinter	comfort 4.2 t Mercedes-Benz Sprinter	I 148 RB-QB „L“ comfort 4.2 t Mercedes-Benz Sprinter
Getriebe	6-Gang Schaltgetriebe	6-Gang Schaltgetriebe	6-Gang Schaltgetriebe	6-Gang Schaltgetriebe
Serienfahrgestell	AL-KO Tiefrahmen heavy 415 CDI	AL-KO Tiefrahmen spezial light 315 CDI	AL-KO Tiefrahmen heavy 415 CDI	AL-KO Tiefrahmen heavy 415 CDI
Basismotorisierung	Diesel 2,0 l (150 PS / 110 kW)	Diesel 2,0 l (150 PS / 110 kW)	Diesel 2,0 l (150 PS / 110 kW)	Diesel 2,0 l (150 PS / 110 kW)
Länge / Breite / Höhe (mm) ^{1) 2) 3)}	7.405 / 2.170 / 2.950	7.380 / 2.170 / 2.950	7.380 / 2.170 / 2.950	7.480 / 2.170 / 2.950
Radstand (mm)	4.135	4.135	4.135	4.135
Doppelbodenhöhe / Doppelboden-Kellerstauraum (mm)	220 / 460	220 / 460	220 / 460	220 / 460
Stehhöhe im Wohnraum (mm)	1.980	1.980	1.980	1.980
Heckgarage Innenhöhe (mm)	1.200	1.120 / 1.240**	1.120 / 1.240**	1.120 / 1.240**
Türbreite / -höhe Heckgarage Beifahrerseite (mm)	1.050 x 1.140	1.050 x 1.100	1.050 x 1.100	1.050 x 1.100
Türbreite / -höhe Heckgarage Fahrerseite (mm)	1.050 x 1.140	1.050 x 1.100	1.050 x 1.100	1.050 x 1.100
Techn. zul. Gesamtmasse (kg) ⁹⁾	4.200 / 4.500*	3.500	4.200 / 4.500*	4.200 / 4.500*
Masse in fahrbereitem Zustand (kg) ⁶⁾	3.067 (2.914 - 3.220)	3.017 (2.866 - 3.168)	3.057 (2.904 - 3.210)	3.077 (2.923 - 3.231)
Herstellerseitig festgelegte Masse für Zusatzausrüstung in Serie (kg) ⁷⁾	760	110	769	749
Anhängelast max. (kg) ¹⁰⁾	2.000	2.000	2.000	2.000
Max. Anzahl Sitzplätze im Fahrbetrieb mit 3-Punkt- Gurt Serie / Option ⁵⁾	4	4	4	4
Schlafplätze Serie / Option	4 / 5	4 / 5	4 / 5	4 / 5
Maße Heckbett (mm)	1.900 / 2.000 x 850	1.950 x 1.450	1.950 x 1.450	1.950 x 1.450
Maße Hubbett (mm)	1.900 x 1.600	1.900 x 1.600	1.900 x 1.600	1.900 x 1.600
Maße Bettumbau Sitzgruppe**(mm)	1.940 x 985 / 550	1.940 x 985 / 550	1.940 x 985 / 550	1.940 x 985 / 550
Kühlschrank Volumen / davon Frosterfach (l)	153 / 29	133 / 12	133 / 12	153 / 29
Heizungssystem	Truma Combi 6	Truma Combi 6	Truma Combi 6	Truma Combi 6
Frischwasservolumen (l) ⁵²⁾	150	150	150	150
Abwasservolumen (l)	140	140	140	140
Batteriekapazität (Ah)	80	80	80	80
Steckdosen 230 V / 12 V / USB	5 / 1 / 1	5 / 1 / 1	5 / 1 / 1	5 / 1 / 1
Artikel-Nr.	110605	110620	110621	110625
Listenpreis inkl. 19% MwSt. (€) ab Werk inkl. Zulassungsunterlagen	125.960	122.510	126.460***	126.710

* Option Auflastung

** i.V.m. Sonderausstattung

*** Die Grundrissvariante I 148 RB-QB „K“ comfort 4.2 t ist erhältlich ab Januar 2025

²⁾ Die Fahrzeug-Gesamtbreite entspricht dem Maß von Außenwand zu Außenwand gemessen (Radläufe seitlich bei Mercedes-Benz Sprinter ca. : + 70 mm)

Art. Nr.	216035	216037
Basis-Plus-Paket	lightweight 3.5 t	comfort 4.2 t
	EUR	EUR
Chassis-Optionen		
Radzierblenden	80	80
Halbautomatische Klimaanlage Tempmatik ³³⁾	3.040	3.040
Tempomat	540	540
Ladebooster ⁴⁷⁾	210	210
Vorderachse mit erhöhter Traglast	490	490
Kraftstofftank 92 Liter	-	480
Lederlenkrad mit Option Multifunktionstasten (bei Schaltgetriebe inkl. Leder-Schalthebel)	450	450
Kombiinstrument mit Farbdisplay	570	570
Regensensor	230	230
Elektrische Feststellbremse	570	570
Fahrerhauskomfortsitze mit Neigungs- und Höhenverstellung (vorn / hinten)	-	580
Komfortfahrersitz mit Neigungs- und Höhenverstellung, Beifahrersitz mit Neigungsverstellung	430	-
Radiovorbereitung mit Dachantenne mit DAB+, Lautsprecher (4x) ^{54) 88)}	450	450
MBUX 10,2" Multimedia inkl. Navigation und DAB+ ⁵¹⁾	4.490	4.490
Verkehrszeichenassistent	430	430
Aufbau-Optionen		
Dachluke Midi-Heki mit LED-Spots über L-Wohnsitzgruppe	690	690
Große Rollergaragentür auf der Fahrerseite	580	580
XL-Aufbautür „premium two 2.0“ (Breite 63 cm) mit Doppelverriegelung, Fenster- und Insektenschutzrollo	530	530
Lithium-Ionen-Batterie 90 Ah inkl. Batteriecomputer anstelle 80 Ah Gel-Batterie ¹⁰⁶⁾	890	-
SOG-Toilettenentlüftung ¹⁰⁷⁾	370	370
Abwasserschlauchset zur komfortablen Entsorgung	-	120
USB-Steckdose im Dachstauschrank über Heckbett	110	110
Vorbereitung Dachhaubenlüfter elektrisch	-	240
Vorbereitung Solaranlage	-	240
Vorbereitung Sat-Anlage	-	240
Vorbereitung Rückfahrkamera (Einzellinse)	-	240
Gesamtpreis Einzeloptionen	15.150	15.970
Paketpreis	12.310	13.010
Ihre Ersparnis	2.840	2.960
Paketgewicht in kg	37	84,5

Art. Nr.	216270	
Chassis-Plus-Paket Mercedes	Gewicht	
	kg	EUR
Automatikgetriebe 9G-TRONIC inkl. Hold-Funktion		3.490
Motorvariante 170 PS / 125 kW, Euro VI E (nur i.V.m. Automatikgetriebe) ⁹⁹⁾		2.990
16 Zoll Alufelgen (schwarz) mit Ganzjahresbereifung ³²⁾		1.500
Vollautomatische Klimaanlage THERMOTRONIC		670
Gesamtpreis Einzeloptionen		8.650
Paketpreis	13	8.260
Ihre Ersparnis		390

Art. Nr.	216502	
Vorbereitungs-Kit (nur für lightweight 3.5 t)*	Gewicht	
	kg	EUR
Vorbereitung Dachhaubenlüfter elektrisch		240
Vorbereitung Solaranlage		240
Vorbereitung Sat-Anlage		240
Vorbereitung Rückfahrkamera (Einzellinse)		240
Gesamtpreis Einzeloptionen		960
Paketpreis	4,5	750
Ihre Ersparnis		210

* Empfohlen, Bei Modellen comfort 4.2 t bereits in Basis-Plus-Paket enthalten

Art. Nr.

212321

Fahrerassistenz-Paket Mercedes-Benz* 56)	Gewicht	
	kg	EUR
Aktiver Abstandsassistent DISTRONIC		✓
Aktiver Spurhalteassistent		✓
Reifendruckkontrollsystem		✓
Paketpreis	0	880

* Nur i.V.m. Chassis-Plus-Paket. Aktiver Bremsassistent und aktiver Aufmerksamkeitsassistent bereits in Serienausstattung enthalten

Art. Nr.

212011

Media-Paket	Gewicht	32"
	kg	EUR
Digitales Rückfahrkamerasystem mit Einzellinse		1.150
TV-Wandhalter 32", 180° drehbar im Eingangsbereich 36)		710
Smart-LED-TV 32" 39)		1.980
Gesamtpreis Einzeloptionen		3.840
Paketpreis	13	2.790
Ihre Ersparnis		1.050
AUFPREIS Sat-Anlage Teleco Flatsat Classic 85 mit CI-Slot 12) 23)	15	2.970

Art. Nr.

210730

Paket Küche / Kaffee*	Gewicht	
	kg	EUR
Spannungswandler 12 V auf 230 V, 1.800 Watt, Netzvorrangschaltung* 103)		1.950
Kaffeekapselmaschine mit Anschluss-Set inkl. Auszugssystem		320
Gesamtpreis Einzeloptionen		2.270
Paketpreis	11	1.930
Ihre Ersparnis		340

*Nur in Verbindung mit zweiter Aufbaubatterie (Gel) oder Lithium

Art. Nr.

810632

810636

Wohn-Komfort-Paket Serie bei comfort 4.2 t	145 RB-LE 147 RB-LE	148 RB-QB
	EUR	EUR
Lightweight-Einstiegsstreppe ausziehbar inklusive Liegeflächenerweiterung mit Zusatzpolster	✓	-
Multifunktionale Spülabdeckung für zusätzliche Wandaufnahme zur Arbeitsflächenerweiterung	✓	✓
Regal-Einlegeboden unter den Längseinzelbetten	✓	✓
Paketpreis	650	160
Paketgewicht in kg	5	1,5

Art. Nr.

210586

210584

TV-Paket Schlafraum (nur comfort 4.2 t)*	Gewicht	145 RB-LE, 147 RB-LE	148 RB-QB
	kg	EUR	EUR
Smart-LED-TV 24" Schlafraum inkl. schwenkbarem TV-Halter		1.930	-
Zusätzlicher TV-Anschluss im Schlafraum		340	-
Smart-LED-TV 24" Schlafraum inkl. TV-Halter, Kontaktschalter Strom, TV-Signal		-	1.950
TV-Anschlussvorbereitung Schlafraum inkl. Kabelset und Abdeckblende		-	290
Gesamtpreis Einzeloptionen		2.270	2.240
Paketpreis		1.550	1.550
Ihre Ersparnis		720	690
Paketgewicht in kg		n.a.	n.a.
AUFPREIS Sat-Anlage Teleco Flatsat Easy Skew Smart 90 / Twin LNB für zweiten TV 12) 23)	16,5	3.150	3.150

* erhältlich ab April 2025

Artikel-Nr.		€ inkl. 19 % MwSt.	kg	I 145 RB-LE lightweight 3.5 t	I 145 RB-LE comfort 4.2 t	I 147 RB-LE _{„K“} lightweight 3.5 t	I 147 RB-LE _{„K“} comfort 4.2 t	I 147 RB-LE _{„L“} comfort 4.2 t	I 148 RB-QB _{„K“} lightweight 3.5 t	I 148 RB-QB _{„K“} comfort 4.2 t	I 148 RB-QB _{„L“} comfort 4.2 t
Küche Geräte											
550067	Gasbackofen mit Grillfunktion im Küchenunterschrank ³⁷⁾	1.060	8,5	○	○	○	○	○	○	○	○
550287	Kaffeekapselmaschine mit Anschluss-Set inkl. Auszugssystem	320	3	●	●	●	●	●	●	●	●
Heizung Klima											
650040	Truma Combi 6E (zusätzlicher Elektroheizstab 2 x 900 Watt / 230 V) ⁶³⁾	740	1	○	○	○	○	○	○	○	○
650230	Alde Warmwasserheizung, 230 V / Gasbetrieb mit Booster Fahrerhaus ^{63) 113)}	3.400	56	○	○	○	○	○	○	○	○
650240	Alde Wärmetauscher (Nutzung Motorwärme) ^{65) 113)}	1.180	9,5	○	○	○	○	○	○	○	○
Multimedia											
710202	Digitales Rückfahrkamerasystem mit Einzellinse ⁸²⁾	1.150	0,5	●	●	●	●	●	●	●	●
710501	TV-Wandhalter 32", 180° drehbar im Eingangsbereich ³⁶⁾	710	4,5	●	●	●	●	●	●	●	●
710548	Smart-LED-TV 32" für TV-Auszugssystem ³⁹⁾	1.980	8	●	●	●	●	●	●	●	●
910460	Zusätzlicher TV-Anschluss im Schlafraum (erhältlich ab April 2025) ^{25) 36)}	340	1,5	●	●	●	●	●	-	-	-
710477	TV-Anschlussvorbereitung Schlafraum inkl. Kabelset und Abdeckblende (erhältlich ab April 2025)	290	1	-	-	-	-	-	●	●	●
710474	Smart-LED-TV 24" Schlafraum inkl. schwenkbarem TV-Halter (erhältlich ab April 2025)	1.930	n.a.	-	●	-	●	●	-	-	-
710478	Smart-LED-TV 24" Schlafraum inkl. TV-Halter, Kontaktschalter Strom, TV-Signal (erhältlich ab April 2025) ^{23) 39) 86)}	1.950	5,5	-	-	-	-	-	-	●	●
Sat-Anlagen											
750041	Sat-Anlage Teleco Flatsat Classic 85 mit CI-Slot ^{12) 23)}	3.450	15	○	○	○	○	○	○	○	○
750046	Sat-Anlage Teleco Flatsat Easy Skew Smart 90 / Twin LNB für zweiten TV ^{12) 23)}	3.810	16,5	○	○	○	○	○	○	○	○
Interieur											
810030	Stilwelt nuovo	690	-	○	○	○	○	○	○	○	○
810100	Teppichboden für Wohnraum	370	7,5	○	○	○	○	○	○	○	○
810120	Teppichboden für Fahrerhausbereich	190	2	○	○	○	○	○	○	○	○
810580	Wohnsitzgruppe umbaubar zur Schlafmöglichkeit ⁶⁹⁾	590	7,5	○	○	○	○	○	○	○	○
810610	Massive Holz-Schiebetür vor dem Schlafzimmer	410	5,5	○	X	○	X	X	-	-	-
810611	Ausziehbare Fernsehwand und Raumteiler vor dem Schlafzimmer (Modell 148 RB-QB)	540	6,5	-	-	-	-	-	○	X	X
Gewichtsreduzierende Sonderausstattung											
810440	Entfall Hubbett, dafür Dachstauschränke rundumlaufend im Fahrerhaus	660	-16	○	○	○	○	○	○	○	○
810430	Entfall Qualitäts-Matratze für Hubbett (erhältlich ab Dezember 2024) ⁷²⁾	0	-8	○	-	○	-	-	○	-	-
810900	Offene Ablagen anstelle rundumlaufende Dachstaukästen im Heckbereich zur Gewichtsreduktion (erhältlich ab Januar 2025)	60	-14	○	-	○	-	-	-	-	-
810260	Heckbett mit Unterfederungssystem Carawinx anstelle Lattenrost	570	-2	○	○	○	○	○	○	○	○

C2-tourer

Artikel-Nr.		€ inkl. 19 % MwSt.	kg										
				I 145 RB-LE lightweight 3.5 t	I 145 RB-LE comfort 4.2 t	I 147 RB-LE „K“ lightweight 3.5 t	I 147 RB-LE „K“ comfort 4.2 t	I 147 RB-LE „L“ comfort 4.2 t	I 148 RB-„QB „K“ lightweight 3.5 t	I 148 RB-„QB „K“ comfort 4.2 t	I 148 RB-„QB „L“ comfort 4.2 t		
Wohnraumstoffe													
850600	Barcelona 23 - Antara-Stoff-Kombination ¹¹²⁾	Serie	-	X	X	X	X	X	X	X	X	X	
850610	Venezia - Antara-Stoff-Kombination ¹¹²⁾	Serie	-	X	X	X	X	X	X	X	X	X	
850620	Cambridge 25 - Antara-Stoff-Kombination ¹¹²⁾	Serie	-	X	X	X	X	X	X	X	X	X	
850304	London 25 -Stoff-Kombination	Serie	-	X	X	X	X	X	X	X	X	X	
850314	Paris-Stoff-Kombination	420	-	○	○	○	○	○	○	○	○	○	
850640	Davos - Textilleder-Stoff-Kombination	420	1	○	○	○	○	○	○	○	○	○	
850710	Teilleder Elfenbein - Leder-Stoff-Kombination	1.490	2	○	○	○	○	○	○	○	○	○	
850720	Teilleder Macchiato 23 - Leder-Stoff-Kombination ¹¹²⁾	1.490	2	○	○	○	○	○	○	○	○	○	
850690	Leder Elfenbein	3.680	3	○	○	○	○	○	○	○	○	○	
850740	Leder Macchiato	3.680	3	○	○	○	○	○	○	○	○	○	
850501	Schlafwelt & Deko-Set: Dekokissen, Wohndecke, Spannbettlaken-Set ²⁶⁾	410	3,5	○	○	○	○	○	○	○	○	○	

Die Faszination der Carthago Liner-Klasse:

Eleganz, Komfort und Extravaganz

Exklusives Außendesign:



- Carthago v-face Frontdesign
- Modernes GFK-Busheck
- Carthago Rückleuchten mit LED-Lauflicht-blinker

Doppelboden-Keller mit riesigem, beheiztem Stauraum:



- Nutzhöhe bis zu 70 cm
- Außenzugang über mehrere große Klappen. Komfortabler Innenzugang über Sitzbankdeckel L-Wohnsitzgruppe, aufschwenkbare Seitensitzbank sowie Wohnraumbodenklappen
- Großer Durchladeraum mit tief abgesenktem Stauraumkeller auch beladbar von außen durch XL-Aufbautür über Wohnraumbodenklappen

Überdurchschnittliche Autarkie:



- 170-l-Frischwasser / 140-l-Abwasser
- 2 x 80 Ah Batterien

AL-KO-Tiefrahmen Carthago spezial:



- Einzelachser bis 4,5 t / Doppelachser bis 5,5 t zulässiges Gesamtgewicht

Carthago Karosseriebau der Liner-Premiumklasse:



- Hochstabile Karosserieverbindung mittels Tragholme
- Holzfreier Aufbau mit RTM Hartschaum-Isolierkern
- Innenwände und Dachinnenseite aus Aluminium = Blitzschutz
- Mikrofaser-Klimawandbelag

Ausstattungslineie chic c-line superior

- Bugmaske c-line superior mit erhöhter Frontscheibe (Fiat Ducato)
- Design-Bugmaske „exklusive“ über Frontscheibe mit Schwarzfeld
- Erweitertes Außendekor „superior“
- Motorhauben-Design „Liner“ - optische Frontscheibenverlängerung
- Stilwelt linea siena: Möbeldekor Sommerkastanie mit Dachschrankfronten in Bicolor-Optik mit Hochglanz-Elfenbein
- Küchenarbeitsoberfläche in massiver und fugenloser Corian-Ausführung
- Toilette Thetford C 260 mit Keramikeinsatz ⁹²⁾

Basisfahrzeug

- Carthago Full-LED-Frontscheinwerfer (Abblend- und Fernlicht) inklusive LED-Tagfahrlicht
- Nebelscheinwerfer
- Airbag Fahrer / Beifahrer ¹¹⁾
- Schmutzfänger an Vorder- und Hinterachse
- Pannenset Fix & Go
- 16 Zoll Stahlfelgen
- Ganzjahresbereifung (M+S)

Fiat Ducato mit AL-KO-Tiefrahmen Carthago spezial

- Motor: Diesel 2,2 l Multijet 3 mit AdBlue (19 l), 180 PS / 132 kW, 4 Zylinder, 380 Nm, Euro VIe, Frontantrieb
- **8G-Wandlerautomatik in Serie**
- Kraftstofftank 90 l
- Start-Stopp-System
- Seitenwindassistent (Modelle Einzelachser), Tempomat, ABS, ESP, ASR, elektronische Wegfahrsperrung, Hillholder, Hill Descent Control, Traction Plus, Stabilitätskontrolle für Anhänger, Kollisions-Brems-system ⁶⁵⁾
- Klimaanlage manuell
- Handschuhfach
- Radzierblenden mit Carthago Schriftzug

Mercedes-Benz Sprinter mit AL-KO-Tiefrahmen Carthago spezial

- Motor: Diesel 2,0 l mit AdBlue (22 l), 150 PS / 110 kW, 4 Zylinder, 330 Nm, Euro VI E, 6-Ganggetriebe, Frontantrieb
- Kraftstofftank 65 l
- Keyless Start inklusive Start/Stopp-Taste
- Seitenwindassistent (Modelle Einzelachser), Berganfahrhilfe, ABS, ASR, EBV, ESP
- Aktiver Bremsassistent und aktiver Aufmerksamkeitsassistent
- Cupholder Fahrer- und Beifahrer, Handschuhfach Beifahrerseite
- Klappdeckel für Ablagefach
- Automatische Fahrlichtsteuerung
- Mercedes-Benz Notrufsystem, Pannmanagement
- Vlies-Batterie 12 V / 92 Ah
- Spurverbreiterung Vorderachse
- Vorbereitung (Kabelsatz) für Zentralverriegelung Aufbautür
- Warmluftzusatzheizung elektrisch im Fahrerhaus
- Radzierblenden original Mercedes-Benz

Karosseriebau der Liner-Premiumklasse

- 10 Jahre Dichtigkeitsgarantie
- Holzfreier Karosseriebau mit GFK-Dach- und Bodenbelag
- GFK-Busheck doppelschalig isoliert, separate Heckstoßstange
- Dach-Wandverbindung über Dachrundung und Tragholme
- Dachsystemschiene seitlich mit Regenwasserableitung
- Seiten- und Heckwand mit Aluminium auf Außen- und Innenseite
- RTM-Hartschaum-Isolierkern in Dach, Boden und Seitenwand
- Boden-Seitenwandverbindung über vollflächig verklebte Aluminium-Tragholme mit zusätzlichem Kältestopp

- Gesamtwand- und Dachstärke 38 mm
- Karosserie mit geprüftem Blitzschutz / Faraday-Käfig
- Außenklappen aus original Seitenwandmaterial „Carthago Isoplus“
- Klappendichtung innen- und außenliegend, äußere Dichtung als Schwallwasserschutz
- Außenklappen und Aufbau­tür mit innenliegenden Scharnieren
- Tankdeckel Kraftstoff flächenbündig in Seitenwand eingelassen
- Seitenschürzen segmentiert aus Aluminium-Profil
- Carthago Rückleuchten mit LED-Lauflichtblinker
- Aufbau­fenster Seit­z S4, kältebrückenfreier Doppelrahmen mit Isolierverglasung, Fliegengitterrollo und Verdunklungsplissee
- LED-Außenleuchte über Aufbau­tür mit Regenabtropfkante
- Einstiegsstufe Aufbau­tür elektrisch ausfahrbar inklusive Warnsummer

Fahrerhaus

- Armaturenbrett nach vorn tief abgesenkt (Fahrbahnsichtkontakt Fiat 2,77 m, Mercedes-Benz 3,77 m)
- Frontscheibenplissee mit Isolier-Hohlwabenstruktur
- Verdunklungsplissee hinter Seitenscheiben (seitlich bedienbar)
- Modelle XL: Isolierdoppelverglasung Fahrerhaus: Seiten- und Türfenster
- Frontmaske in GFK, zweischalig isoliert
- Fahrerhaustür mit Sicherheitsdoppelverriegelung, elektrisch bedienbarem Fensterheber, Regenrinne
- Schallisolierungsmaßnahmen Motorraum
- Fahrer- und Beifahrer­komfortsitze Aguti „Roadliner“ mit Carthago Label, in Wohnraumstoff, drehbar, mit integrierten Sicherheitsgurten und gepolsterten Armlehnen
- Armaturenbrett mit beledertem Formteil, praktischem Sideboard sowie Vorbereitung für integrierten Rückfahrkamerasmonitor und Trinkflaschenhalter
- Hubbettunterverkleidung beledert inklusive Sonnenblenden, LED-Lichtspots und seitlichen Staufächern

Doppelboden-Keller

- Nutzhöhe bis zu 70 cm
- Beheizter und beleuchteter Durchladestauraum
- Außenzugang über mehrere große Klappen
- Innenzugang über L-Wohnsitzgruppe mit Patentbeschlag, aufschwenkbare Seitensitzbank sowie über große Wohnraumbodenklappen im Eingangs- und Küchenbereich
- Zentraler Durchladerraum (Innenhöhe 22 cm) mit abgesenktem Stauraumkeller (Nutzhöhe 46 cm)

Große Rollergarage

- Rollergarage belastbar bis 350 kg
- Große Garagentüren auf Beifahrer- und Fahrerseite
- Garagenboden mit GFK auf Ober- und Unterseite, Antirutschbelag
- Rundum frostsicher isoliert und beheizt
- Verzurrsystem über Aluminium-Tragholm inklusive acht Verzurrösen

Interieur

- Stilwelt linea moderna: Möbeldekor Goldakazie mit Dachschrankfronten in Bicolor-Optik mit Hochglanz-Elfenbein

Wohnraum

- Wand- und Dachinnenseite mit Mikrofaser-Klimawandbelag
- L-Wohnsitzgruppe mit Seitensitzbank
- Wandverkleidung hinter Seitensitz in Leder-Optik
- Modelle XL: XL-Wohnsitzgruppe mit langem Seitensofa auf Beifahrerseite
- Panoramadachluke Heki III über Wohnsitzgruppe mit LED-Lichtspots
- Wohnraumfenster oberhalb Seitensitzbank Beifahrerseite (Modelle XL)
- 360°-Wohnraumtisch, über Fußpedal drehbar und zweifach verschiebbar
- Ausdrehbarer Schuhschrank mit Aufnahmesystem im Sitzbanksockel
- Sitzpolster mit Mehrlagen-Premiumschaumkern und Rückenstützfunktion
- Doppelverbindungstechnik „Durafix“: Möbelteile verschraubt und verzapft
- Klappenschließer mit Softdämpfung
- Dekogardine abnehmbar, Raffrollosystem vertikal verstell- und fixierbar

Küche

- Komfort-Winkelküche mit erhöhtem Küchentresen als optische Raumteilung und zusätzlicher Arbeitsfläche
- Küchenarbeitsoberfläche in Dekor Savannah mit Corian-Abtropfkante
- Arbeitsfläche unterleuchtet mit LED-Lichtband
- Küchenauszüge rollengelagert „easy glide“ mit Soft-Close-Einzug
- Separater Abfallbehälter in getrenntem Hygienebereich
- Separate Besteckschublade mit Einteilung, Flaschenaufnahme
- 3-Flammen-Herd mit geteilter Glasabdeckung für zusätzliche Abstellfläche mit robustem Gussrost und reinigungsfreundlichem Glasboden
- Edelstahl-Rundspüle in Arbeitsoberfläche eingelassen, mit multifunktionaler Spülenabdeckung inklusive Wandaufnahme zur Arbeitsflächenerweiterung
- Design-Wasserarmatur aus Metall mit Ausziehbrause
- Küchenrückwand in Dekorglas Creme
- Großer Kühlschrank mit beidseitiger Türöffnung, separatem Gefrierfach, automatischer Energiequellsuche 12 V / 230 V / Gasbetrieb
- Apothekerschrank ausziehbar (Modelle 5.9 XL LE, 6.2 XL QB deckenhoch)
- Elektrischer Dachhaubenlüfter

Bad & Umkleidezimmer

Umkleidezimmer & Raumtrennung

- Umkleidezimmer mit verschließbarer Raumtrenntür bzw. massive Holz-Schiebetür (Modelle XL) zum Wohnraum
- Massive Holz-Schiebetür vor dem Schlafzimmer (Modelle 4.9 LE, 4.9 LE L, 5.0 QB L)
- Ausziehbare Fernsehwand und Raumteiler vor dem Schlafzimmer (Modelle 5.0 QB)
- Massive Holz-Schiebetür vor dem Schlafzimmer inklusive Ganzkörperspiegel (Modelle XL)
- Raumhoher Kleiderschrank mit zwei Kleiderstangen und einem Regalboden im Umkleidezimmer integriert (Modelle 4.9 LE L, 5.0 QB L, Modelle XL)

Raumbad mit separatem Duschaum (Modelle 4.9 LE, 4.9 LE L, 5.0 QB, 5.0 QB L)

- Ebener Duscheinstieg „one-level“
- Handtuchstange über Runddusche
- Duscheinlage wasserfest in Wohnraumbodendesign (Modell 5.0 QB: herausnehmbar zum Duschen)
- Handbrause höhenverstellbar an Chromstange
- Dachhaube im Duschaum
- Dachluke Mini-Heki Waschaum
- Waschtischunterschrank mit Toilettenpapierhalter, Spiegelstauschrank
- Raumbadtür mit 3-fach-Funktion (Waschaum-Doppeltür für Toilettenraum und Raumtrennung Wohnraum)

XL-Badezimmer mit XL-Raumkonzept (Modelle 5.9 XL LE, 6.2 XL QB)

- Offener Waschbereich und Designer-Waschbecken
- Dachluke Mini-Heki
- XL-Runddusche mit wasserfester Duscheinlage in Wohnraumbodendesign und ebenem Duscheinstieg inklusive Dachhaube mit Handtuchstange
- Handbrause höhenverstellbar an Chromstange
- Additive Warmwasser-Fußbodenheizung: zusätzliche Heizschlangen im Doppelbodenbereich Badezimmer
- Dachluke Mikro-Heki im Toilettenraum
- Separater Toilettenraum mit Seitenfenster, Handtuchwärmer sowie Fußraumerweiterung

Schlafen

Hubbett über Fahrerhausbereich

- Lattenrost und Qualitäts-Matratze
- Extratiefe Absenkung des Bettes: Aufstieg über Seitensitz
- Wackelfreie Auflage in Schlafposition, Buchablage und LED-Lichtspots
- Trennvorhang vor Hubbett zum Wohnraum
- Dachluke Mini-Heki

Festbetten im Heck

- Medizinisch empfohlenes, punktelastisches Schlafsystem Carawinx, beheizt und unterlüftet
- 7-Zonen-Qualitäts-Kaltschaummatratze
- Dachluke Mini-Heki
- Aufstellbares Kopfteil
- Aufbaufenster Fahrer- und Beifahrerseite

Längseinzelbetten

- Komfort-Einstiegstreppe ausziehbar mit zusätzlichem Stauraum inklusive Liegeflächenerweiterung
- Design-Ablagen im Bereich Dachstauschränke Schlafzimmer
- Kleiderschränke unter den Betten in den Doppelboden-Keller abgesenkt, mit Liftfunktion und geteilter Matratze
- Rundumlaufende Dachstauschränke

Bordtechnik

Wasser

- Frisch- und Abwassertank im beheizten Doppelboden-Keller, Reinigungsöffnung über Wohnraumbodenklappen bzw. Rollergarage (modellabhängig)
- Wasserablasszentrale im zentralen Doppelboden-Keller
- Wartungsarmes Druckwasserpumpensystem
- Abwasserschlauch-Set zur komfortablen Entsorgung

Gas

- Außenliegender, niedrig positionierter Gasflaschenkasten
- Aufnahme 2 x 11 kg Gasflaschen
- Gasabsperrhähne im Küchenbereich

Elektrik

- Elektrozentrale in Rollergarage inklusive Ladegerät, Sicherungen, FI-Schutzautomat, Ladeautomatik 16 A mit Abschaltautomatik bei Unterspannung
- Batteriezentrale beheizt, 2 x 80 Ah Gel-Batterien, im Doppelboden-Keller, Zugang durch Außenstauraum Beifahrerseite, Stromhauptschalter (Modelle XL im Kleiderschrank Beifahrerseite)
- Digitales Bedienpanel Truma CP+ für Warmluftheizung, hinter Technikblende über Eingangstür (Modelle Einzelachser)
- 230 V Steckdose im Sitzgruppenbereich, Eingangsbereich, Küche, Bad, Rollergarage
- 12 V Steckdose im Fahrerhaus (Fiat: 2 x, Mercedes-Benz: 1 x)
- USB Steckdose im Fahrerhaus (Fiat: 2 x, Mercedes-Benz: 1 x)

Innovatives Lichtkonzept

- Beleuchtungssystem mit zahlreichen LED-Lichtspots im Fahrerhaus, Wohn- und Umkleidezimmer stufenlos dimmbar
- Deckenbaldachine mit zusätzlichen LED-Lichtspots und indirekter LED-Beleuchtung
- LED-Akzentlicht mit Hinterleuchtung im Eingangsbereich

Heiztechnik

- Warmluftauslässe Fahrerhaus, Armaturenbrettvorbau, Türeinstiege, Wohnraum, Doppelboden-Keller und Rollergarage
- Armaturenbrett gezielt beheizt mit Flächenheizungseffekt
- Fußbodenheizungseffekt durch beheizten Klimaspesicher-Doppelboden-Keller

Alde Warmwasser-Heiztechnik

- XL-Modelle: Alde Warmwasserheizung mit separatem Heizkreislauf, zahlreiche Heizkonvektoren im Fahrerhaus, Armaturenbrett, Wohnraum, Doppelboden und Rollergarage
- Additive Warmwasser-Fußbodenheizung: zusätzliche Heizschlangen im Doppelbodenbereich XL-Badezimmer

 Fiat Modelle:
Motor 180 PS inkl.
8G-Wandlerautomatik in Serie

 Bitte lesen Sie sich die rechtlichen Hinweise zu gewichtsbezogenen Angaben auf den Seiten 3-6 vor Vertragsabschluss aufmerksam durch!

 Alternativ können Sie den QR-Code abschnappen und erhalten ebenfalls alle wichtigen Hinweise rund um das Thema Gewicht!

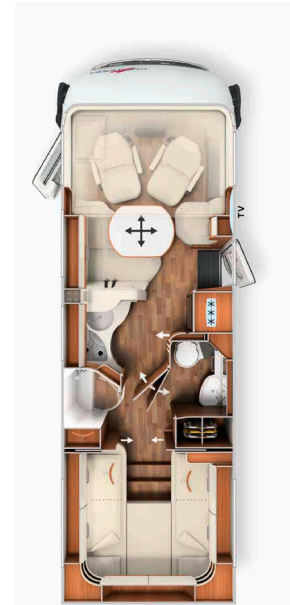
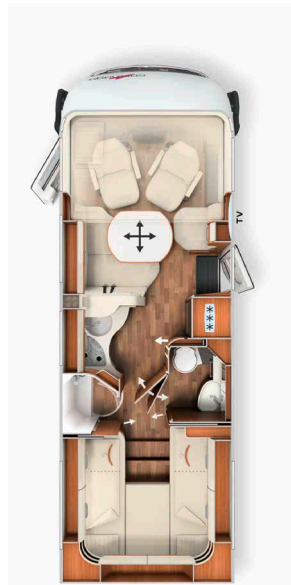

Basisfahrzeug	I 4.9 LE		I 4.9 LE L	
	Fiat Ducato	Mercedes-Benz Sprinter	Fiat Ducato	Mercedes-Benz Sprinter
Getriebe	8G-Wandlerautomatik	6-Gang Schaltgetriebe	8G-Wandlerautomatik	6-Gang Schaltgetriebe
Serienfahrgestell	AL-KO-Tiefrahmen 40 heavy	AL-KO-Tiefrahmen 415 CDI	AL-KO-Tiefrahmen 40 heavy	AL-KO-Tiefrahmen 415 CDI
Basismotorisierung	Diesel 2,2 l (180 PS / 132 kW)	Diesel 2,0 l (150 PS / 110 kW)	Diesel 2,2 l (180 PS / 132 kW)	Diesel 2,0 l (150 PS / 110 kW)
Länge / Breite / Höhe (mm) ^{1) 2) 3)}	7.390 / 2.270 / 2.920	7.520 / 2.270 / 2.950	7.770 / 2.270 / 2.920	7.890 / 2.270 / 2.950
Radstand (mm)	4.143	4.243	4.343	4.443
Doppelbodenhöhe / Doppelboden-Kellerstauraum (mm)	220 / 460		220 / 460	
Stehhöhe im Wohnraum (mm)	1.980		1.980	
Heckgarage Innenhöhe (mm)	1.200		1.200	
Türbreite / -höhe Heckgarage Beifahrerseite (mm)	1.050 x 1.140		1.050 x 1.140	
Türbreite / -höhe Heckgarage Fahrerseite (mm)	1.050 x 1.140		1.050 x 1.140	
Techn. zul. Gesamtmasse (kg) ⁹⁾	4.250 / 4.500*	4.200 / 4.500*	4.250 / 4.500*	4.200 / 4.500*
Masse in fahrbereitem Zustand (kg) ⁶⁾	3.485 (3.311 - 3.659)	3.477 (3.303 - 3.651)	3.555 (3.377 - 3.733)	3.557 (3.379 - 3.735)
Herstellerseitig festgelegte max. Masse für Zusatzausrüstung in Serie (kg) ⁷⁾	386	343	312	258
Anhängelast max. (kg) ¹⁰⁾	1.800	2.000	1.800	2.000
Max. Anzahl Sitzplätze im Fahrbetrieb mit 3-Punkt-Gurt (Serie / Option) ⁵⁾	4 / 5 ¹⁵⁾		4 / 5 ¹⁵⁾	
Schlafplätze (Serie / Option)	4 / 5		4 / 5	
Maße Heckbett (mm)	2.000 / 1.900 x 850		2.000 / 2.000 x 850	
Maße Hubbett (mm)	1.950 x 1.600		1.950 x 1.600	
Maße Bettumbau Sitzgruppe (mm) **	1.920 x 1.125 / 670		1.920 x 1.125 / 670	
Kühlschrank Volumen / davon Frosterfach (l)	153 / 29		153 / 29	
Heizungssystem	Truma Combi 6		Truma Combi 6	
Frischwasservolumen (l) ⁵²⁾	170		170	
Frischwasservolumen bei Fahrbefüllung (l)	20		20	
Abwasservolumen (l)	140		140	
Batteriekapazität (Ah)	2 x 80		2 x 80	
Steckdosen 230 V / 12 V / USB	5 / 2 / 2	5 / 1 / 1	5 / 2 / 2	5 / 1 / 1
Artikel-Nr.	130170	130475	130179	130479
Listenpreis inkl. 19 % MwSt. (€) inkl. Zulassungsunterlagen	138.230	135.620	140.370	137.760

* Option mit max. Auflastung

** i.V.m. Sonderausstattung

²⁾ Die Fahrzeug-Gesamtbreite entspricht dem Maß von Außenwand zu Außenwand gemessen (Radläufe seitlich ca.: + 70 mm).



Fiat Modelle:
Motor 180 PS inkl.
8G-Wandlerautomatik in Serie



Bitte lesen Sie sich die rechtlichen Hinweise zu gewichtsbezogenen Angaben auf den Seiten 3-6 vor Vertragsabschluss aufmerksam durch!



Alternativ können Sie den QR-Code abscanen und erhalten ebenfalls alle wichtigen Hinweise rund um das Thema Gewicht!

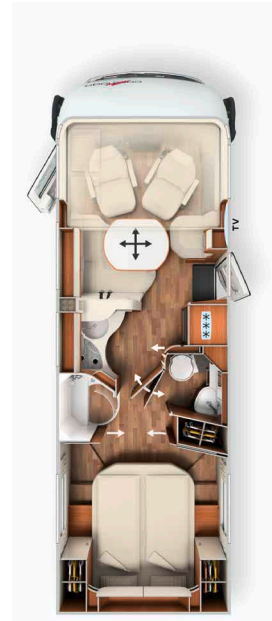

Basisfahrzeug	15.0 QB		15.0 QB L	
	Fiat Ducato	Mercedes-Benz Sprinter	Fiat Ducato	Mercedes-Benz Sprinter
Getriebe	8G-Wandlerautomatik	6-Gang Schaltgetriebe	8G-Wandlerautomatik	6-Gang Schaltgetriebe
Serienfahrgestell	AL-KO-Tiefrahmen 40 heavy	AL-KO-Tiefrahmen 415 CDI	AL-KO-Tiefrahmen 40 heavy	AL-KO-Tiefrahmen 415 CDI
Basismotorisierung	Diesel 2,2 l (180 PS / 132 kW)	Diesel 2,0 l (150 PS / 110 kW)	Diesel 2,2 l (180 PS / 132 kW)	Diesel 2,0 l (150 PS / 110 kW)
Länge / Breite / Höhe (mm) ^{1) 2) 3)}	7.480 / 2.270 / 2.920	7.610 / 2.270 / 2.950	7.780 / 2.270 / 2.920	7.910 / 2.270 / 2.950
Radstand (mm)	4.143	4.243	4.343	4.443
Doppelbodenhöhe / Doppelboden-Kellerstauraum (mm)	220 / 460		220 / 460	
Stehhöhe im Wohnraum (mm)	1.980		1.980	
Heckgarage Innenhöhe (mm)	1.120 / 1.240**		1.120 / 1.240**	
Türbreite / -höhe Heckgarage Beifahrerseite (mm)	1.050 x 1.100		1.050 x 1.100	
Türbreite / -höhe Heckgarage Fahrerseite (mm)	1.050 x 1.100		1.050 x 1.100	
Techn. zul. Gesamtmasse (kg) ⁹⁾	4.250 / 4.500*	4.200 / 4.500*	4.250 / 4.500*	4.200 / 4.500*
Masse in fahrbereitem Zustand (kg) ⁶⁾	3.475 (3.301 - 3.649)	3.467 (3.294 - 3.640)	3.555 (3.377 - 3.733)	3.527 (3.351 - 3.703)
Herstellerseitig festgelegte max. Masse für Zusatzausrüstung in Serie (kg) ⁷⁾	396	352	312	289
Anhängelast max. (kg) ¹⁰⁾	1.800	2.000	1.800	2.000
Max. Anzahl Sitzplätze im Fahrbetrieb mit 3-Punkt-Gurt (Serie / Option) ⁵⁾	4 / 5 ¹⁵⁾		4 / 5 ¹⁵⁾	
Schlafplätze (Serie / Option)	4 / 5		4 / 5	
Maße Heckbett (mm)	1.950 x 1.450		1.950 x 1.450	
Maße Hubbett (mm)	1.950 x 1.600		1.950 x 1.600	
Maße Bettumbau Sitzgruppe (mm) ***	1.920 x 1.125 / 670		1.920 x 1.125 / 670	
Kühlschrank Volumen / davon Frosterfach (l)	153 / 29		153 / 29	
Heizungssystem	Truma Combi 6		Truma Combi 6	
Frischwasservolumen (l) ⁵²⁾	170		170	
Frischwasservolumen bei Fahrbefüllung (l)	20		20	
Abwasservolumen (l)	140		140	
Batteriekapazität (Ah)	2 x 80		2 x 80	
Steckdosen 230 V / 12 V / USB	5 / 2 / 2	5 / 1 / 1	5 / 2 / 2	5 / 1 / 1
Artikel-Nr.	130180	130485	130189	130489
Listenpreis inkl. 19 % MwSt. (€) inkl. Zulassungsunterlagen	139.750	137.140	141.840	139.230

* Option mit max. Auflastung

** Option Pedelec-Rollgarage

*** i.V.m. Sonderausstattung

²⁾ Die Fahrzeug-Gesamtbreite entspricht dem Maß von Außenwand zu Außenwand gemessen (Radläufe seitlich ca.: + 70 mm).



Fiat Modelle:
Motor 180 PS inkl.
8G-Wandlerautomatik in Serie



Bitte lesen Sie sich die rechtlichen Hinweise zu gewichtsbezogenen Angaben auf den Seiten 3-6 vor Vertragsabschluss aufmerksam durch!



Alternativ können Sie den QR-Code abschnappen und erhalten ebenfalls alle wichtigen Hinweise rund um das Thema Gewicht!

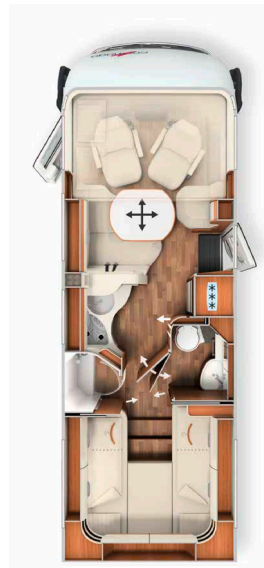

Basisfahrzeug	I 4.9 LE superior		I 4.9 LE L superior	
	Fiat Ducato	Mercedes-Benz Sprinter	Fiat Ducato	Mercedes-Benz Sprinter
Getriebe	8G-Wandlerautomatik	6-Gang Schaltgetriebe	8G-Wandlerautomatik	6-Gang Schaltgetriebe
Serienfahrgestell	AL-KO-Tiefrahmen 40 heavy	AL-KO-Tiefrahmen 415 CDI	AL-KO-Tiefrahmen 40 heavy	AL-KO-Tiefrahmen 415 CDI
Basismotorisierung	Diesel 2,2 l (180 PS / 132 kW)	Diesel 2,0 l (150 PS / 110 kW)	Diesel 2,2 l (180 PS / 132 kW)	Diesel 2,0 l (150 PS / 110 kW)
Länge / Breite / Höhe (mm) ^{1) 2) 3)}	7.390 / 2.270 / 2.920	7.520 / 2.270 / 2.950	7.770 / 2.270 / 2.920	7.890 / 2.270 / 2.950
Radstand (mm)	4.143	4.243	4.343	4.443
Doppelbodenhöhe / Doppelboden-Kellerstauraum (mm)	220 / 460		220 / 460	
Stehhöhe im Wohnraum (mm)	1.980		1.980	
Heckgarage Innenhöhe (mm)	1.200		1.200	
Türbreite / -höhe Heckgarage Beifahrerseite (mm)	1.050 x 1.140		1.050 x 1.140	
Türbreite / -höhe Heckgarage Fahrerseite (mm)	1.050 x 1.140		1.050 x 1.140	
Techn. zul. Gesamtmasse (kg) ⁹⁾	4.250 / 4.500*	4.200 / 4.500*	4.250 / 4.500*	4.200 / 4.500*
Masse in fahrbereitem Zustand (kg) ⁶⁾	3.485 (3.311 - 3.659)	3.477 (3.303 - 3.651)	3.555 (3.377 - 3.733)	3.557 (3.379 - 3.735)
Herstellerseitig festgelegte max. Masse für Zusatzausrüstung in Serie (kg) ⁷⁾	386	343	312	258
Anhängelast max. (kg) ¹⁰⁾	1.800	2.000	1.800	2.000
Max. Anzahl Sitzplätze im Fahrbetrieb mit 3-Punkt-Gurt (Serie / Option) ⁵⁾	4 / 5 ¹⁵⁾		4 / 5 ¹⁵⁾	
Schlafplätze (Serie / Option)	4 / 5		4 / 5	
Maße Heckbett (mm)	2.000 / 1.900 x 850		2.000 / 2.000 x 850	
Maße Hubbett (mm)	1.950 x 1.600		1.950 x 1.600	
Maße Bettumbau Sitzgruppe (mm) **	1.920 x 1.125 / 670		1.920 x 1.125 / 670	
Kühlschrank Volumen / davon Frosterfach (l)	153 / 29		153 / 29	
Heizungssystem	Truma Combi 6		Truma Combi 6	
Frischwasservolumen (l) ⁵²⁾	170		170	
Frischwasservolumen bei Fahrbefüllung (l)	20		20	
Abwasservolumen (l)	140		140	
Batteriekapazität (Ah)	2 x 80		2 x 80	
Steckdosen 230 V / 12 V / USB	5 / 2 / 2	5 / 1 / 1	5 / 2 / 2	5 / 1 / 1
Artikel-Nr.	130171	130476	130177	130477
Listenpreis inkl. 19 % MwSt. (€) inkl. Zulassungsunterlagen	143.150	140.540	145.290	142.680

* Option mit max. Auflastung

** i.V.m. Sonderausstattung

²⁾ Die Fahrzeug-Gesamtbreite entspricht dem Maß von Außenwand zu Außenwand gemessen (Radläufe seitlich ca.: + 70 mm).



Fiat Modelle:
Motor 180 PS inkl.
8G-Wandlerautomatik in Serie



Bitte lesen Sie sich die rechtlichen Hinweise zu gewichtsbezogenen Angaben auf den Seiten 3-6 vor Vertragsabschluss aufmerksam durch!



Alternativ können Sie den QR-Code abschnappen und erhalten ebenfalls alle wichtigen Hinweise rund um das Thema Gewicht!

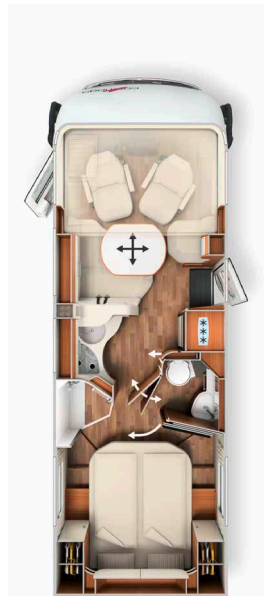

Basisfahrzeug	I 5.0 QB superior		I 5.0 QB L superior	
	Fiat Ducato	Mercedes-Benz Sprinter	Fiat Ducato	Mercedes-Benz Sprinter
Getriebe	8G-Wandlerautomatik	6-Gang Schaltgetriebe	8G-Wandlerautomatik	6-Gang Schaltgetriebe
Serienfahrgestell	AL-KO-Tiefrahmen 40 heavy	AL-KO-Tiefrahmen 415 CDI	AL-KO-Tiefrahmen 40 heavy	AL-KO-Tiefrahmen 415 CDI
Basismotorisierung	Diesel 2,2 l (180 PS / 132 kW)	Diesel 2,0 l (150 PS / 110 kW)	Diesel 2,2 l (180 PS / 132 kW)	Diesel 2,0 l (150 PS / 110 kW)
Länge / Breite / Höhe (mm) ^{1) 2) 3)}	7.480 / 2.270 / 2.920	7.610 / 2.270 / 2.950	7.780 / 2.270 / 2.920	7.910 / 2.270 / 2.950
Radstand (mm)	4.143	4.243	4.343	4.443
Doppelbodenhöhe / Doppelboden-Kellerstauraum (mm)	220 / 460		220 / 460	
Stehhöhe im Wohnraum (mm)	1.980		1.980	
Heckgarage Innenhöhe (mm)	1.120 / 1.240**		1.120 / 1.240**	
Türbreite / -höhe Heckgarage Beifahrerseite (mm)	1.050 x 1.100		1.050 x 1.100	
Türbreite / -höhe Heckgarage Fahrerseite (mm)	1.050 x 1.100		1.050 x 1.100	
Techn. zul. Gesamtmasse (kg) ⁹⁾	4.250 / 4.500*	4.200 / 4.500*	4.250 / 4.500*	4.200 / 4.500*
Masse in fahrbereitem Zustand (kg) ⁶⁾	3.475 (3.301 - 3.649)	3.467 (3.294 - 3.640)	3.555 (3.377 - 3.733)	3.527 (3.351 - 3.703)
Herstellerseitig festgelegte max. Masse für Zusatzausrüstung in Serie (kg) ⁷⁾	396	352	312	289
Anhängelast max. (kg) ¹⁰⁾	1.800	2.000	1.800	2.000
Max. Anzahl Sitzplätze im Fahrbetrieb mit 3-Punkt-Gurt (Serie / Option) ⁵⁾	4 / 5 ¹⁵⁾		4 / 5 ¹⁵⁾	
Schlafplätze (Serie / Option)	4 / 5		4 / 5	
Maße Heckbett (mm)	1.950 x 1.450		1.950 x 1.450	
Maße Hubbett (mm)	1.950 x 1.600		1.950 x 1.600	
Maße Bettumbau Sitzgruppe (mm) ***	1.920 x 1.125 / 670		1.920 x 1.125 / 670	
Kühlschrank Volumen / davon Frosterfach (l)	153 / 29		153 / 29	
Heizungssystem	Truma Combi 6		Truma Combi 6	
Frischwasservolumen (l) ⁵²⁾	170		170	
Frischwasservolumen bei Fahrbefüllung (l)	20		20	
Abwasservolumen (l)	140		140	
Batteriekapazität (Ah)	2 x 80		2 x 80	
Steckdosen 230 V / 12 V / USB	5 / 2 / 2	5 / 1 / 1	5 / 2 / 2	5 / 1 / 1
Artikel-Nr.	130181	130486	130188	130487
Listenpreis inkl. 19 % MwSt. (€) inkl. Zulassungsunterlagen	144.670	142.060	146.760	144.150

* Option mit max. Auflastung
** Option Pedelec-Rollergarage
*** i.V.m. Sonderausstattung

²⁾ Die Fahrzeug-Gesamtbreite entspricht dem Maß von Außenwand zu Außenwand gemessen (Radläufe seitlich ca.: + 70 mm).



Fiat Modelle:
Motor 180 PS inkl.
8G-Wandlerautomatik in Serie



Bitte lesen Sie sich die rechtlichen Hinweise zu gewichtsbezogenen Angaben auf den Seiten 3-6 vor Vertragsabschluss aufmerksam durch!



Alternativ können Sie den QR-Code abschnappen und erhalten ebenfalls alle wichtigen Hinweise rund um das Thema Gewicht!

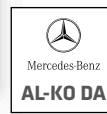

Basisfahrzeug	I 5.9 XL LE		I 6.2 XL QB	
	Fiat Ducato	Mercedes-Benz Sprinter	Fiat Ducato	Mercedes-Benz Sprinter
Getriebe	8G-Wandlerautomatik	6-Gang Schaltgetriebe	8G-Wandlerautomatik	6-Gang Schaltgetriebe
Serienfahrgestell	AL-KO-Tiefrahmen DA 40 heavy	AL-KO-Tiefrahmen DA 415 CDI	AL-KO-Tiefrahmen DA 40 heavy	AL-KO-Tiefrahmen DA 415 CDI
Basismotorisierung	Diesel 2,2 l (180 PS / 132 kW)	Diesel 2,0 l (150 PS / 110 kW)	Diesel 2,2 l (180 PS / 132 kW)	Diesel 2,0 l (150 PS / 110 kW)
Länge / Breite / Höhe (mm) ^{1) 2) 3)}	8.395 / 2.270 / 2.890	8.525 / 2.270 / 2.980	8.650 / 2.270 / 2.890	8.780 / 2.270 / 2.980
Radstand (mm)	4.080 / 800	4.180 / 800	4.080 / 800	4.180 / 800
Doppelbodenhöhe / Doppelboden-Kellerstauraum (mm)	220 / 460		220 / 460	
Stehhöhe im Wohnraum (mm)	1.980		1.980	
Heckgarage Innenhöhe (mm)	1.200		1.120 / 1.240**	
Türbreite / -höhe Heckgarage Beifahrerseite (mm)	1.050 x 1.140		1.050 x 1.100	
Türbreite / -höhe Heckgarage Fahrerseite (mm)	1.050 x 1.140		1.050 x 1.100	
Techn. zul. Gesamtmasse (kg) ⁹⁾	5.000 / 5.500*		5.000 / 5.500*	
Masse in fahrbereitem Zustand (kg) ⁶⁾	3.985 (3.786 - 4.184)	3.987 (3.788 - 4.186)	4.015 (3.814 - 4.216)	3.997 (3.797 - 4.197)
Herstellerseitig festgelegte max. Masse für Zusatzausrüstung in Serie (kg) ⁷⁾	618	617	587	604
Anhängelast max. (kg) ¹⁰⁾	1.800	1.600	1.800	1.600
Max. Anzahl Sitzplätze im Fahrbetrieb mit 3-Punkt-Gurt (Serie / Option) ⁵⁾	4 / 5 ¹⁵⁾		4 / 5 ¹⁵⁾	
Schlafplätze (Serie / Option)	4 / 5		4 / 5	
Maße Heckbett (mm)	2.000 / 2.000 x 850		1.950 x 1.450	
Maße Hubbett (mm)	1.950 x 1.600		1.950 x 1.600	
Maße Bettumbau Sitzgruppe (mm) ***	1.950 x 1.330 / 685		1.950 x 1.330 / 685	
Kühlschrank Volumen / davon Frosterfach (l)	153 / 29		153 / 29	
Heizungssystem	Alde WW		Alde WW	
Frischwasservolumen (l) ⁵²⁾	170		170	
Frischwasservolumen bei Fahrbefüllung (l)	20		20	
Abwasservolumen (l)	140		140	
Batteriekapazität (Ah)	2 x 80		2 x 80	
Steckdosen 230 V / 12 V / USB	5 / 2 / 2		5 / 2 / 2	
Artikel-Nr.	130200	130500	130210	130510
Listenpreis inkl. 19 % MwSt. (€) inkl. Zulassungsunterlagen	154.890	152.910	155.160	153.180

* Option mit max. Auflastung
** Option Pedelec-Rollergarage
*** i.V.m. Sonderausstattung

²⁾ Die Fahrzeug-Gesamtbreite entspricht dem Maß von Außenwand zu Außenwand gemessen (Radläufe seitlich ca.: + 70 mm).

Art. Nr.		216051	212057
Super-Paket	Gewicht	Fiat	Mercedes-Benz
	kg	EUR	EUR
Chassis-Optionen			
Halbautomatische Klimaanlage Tempmatik ³³⁾		-	3.040
Tempomat		Serie	540
Ladebooster ⁴⁷⁾		210	210
Kraftstofftank 92 Liter		-	480
Vorderachse mit erhöhter Traglast		-	490
Lederlenkrad mit Option Multifunktionstasten (bei Schaltgetriebe inkl. Leder-Schalthebel)		-	450
Kombiinstrument mit Farbdisplay		-	570
Regensensor		-	230
Elektrische Feststellbremse		-	570
Fahrerhauskomfortsitze mit Neigungs- und Höhenverstellung (vorn / hinten)		580	580
Kurbel-Heckstützen zur Wankstabilisierung im Stand		440	440
MBUX 10,2" Multimedia inkl. Navigation und DAB+		-	4.490
Verkehrszeichenassistent		-	430
Aufbau-Optionen			
Busspiegel „Carthago best view“ mit Einstiegsbeleuchtung, elektrisch verstell- und beheizbar		410	410
XL-Aufbautür „premium two 2.0“ (Breite 63 cm) mit Doppelverriegelung, Fenster- und Insektenschutzrollo		530	530
Zentralverriegelung Fahrerhaustüren und Aufbautür, mit Funktion „coming home“ ¹⁷⁾		580	580
Rollergeragen-Upgrade mit Nadelfilz, Gepäcknetzen, Befestigungssystem		350	350
SOG-Toilettenentlüftung über Dachkamin		370	370
Truma DuoControl CS ⁷³⁾		440	440
Design-Barschrank mit Gläserhalter und Glas-Set über Küche		430	430
USB-Steckdose im Dachstauschrank über Heckbett		110	110
Vorbereitung Solaranlage		240	240
Vorbereitung Sat-Anlage		240	240
Vorbereitung Rückfahrkamera (Einzellinse)		240	240
Radio / Moniceiver Pioneer 6,8" inkl. DAB+, Radiovorb., Dachantenne, Lausprecher (4x) ^{54) 80) 88)}		1.100	-
Rückfahrkamerasystem mit Einzellinse, inkl. 7" Farbmonitor seitlich im Armaturenbrett		1.150	1.150
Gesamtpreis Einzeloptionen		7.420	17.610
Paketpreis		5.900	14.010
Ihre Ersparnis		1.520	3.600
Paketgewicht in kg		44	88
AUFPREIS Mediacenter Pioneer 9" inkl. Navigation, Reisemobil-Routenführung, DAB+ ¹⁹⁾	1	910	-
AUFPREIS Multimediasystem Fiat 10,1" inkl. Navigation, Reisemobil Routenführung und DAB+*	1	1.450	-
AUFPREIS Rückfahrkamera mit Doppellinse anstelle Einzellinse ⁸³⁾	1	690	690

* nur i.V.m. Chassis-Plus Paket Fiat

Art. Nr.	216286	216287
Chassis-Plus-Paket Fiat	Einzelachser	Doppelachser
	EUR	EUR
Lenkrad und Schaltknauf in Leder	310	310
Armaturenbrettveredelung: Lüftungsgitter in chrom	240	240
16 Zoll Alufelgen Fiat für f40 heavy Chassis / f35 i.V.m. 8G-Wandlervariante	950	-
16 Zoll Alufelgen Fiat für f40 heavy Chassis (Doppelachse)	-	1.350
Multifunktionslenkrad (Radiofernbedienung über Steuertasten)	310	310
Klimaautomatik Fahrerhaus ³³⁾	540	540
Induktive Handyladeschale	340	340
Digitales Kombiinstrument mit Farbdisplay im Armaturenbrett ¹⁰⁴⁾	360	360
Gesamtpreis Einzeloptionen	3.050	3.450
Paketpreis	2.900	3.250
Ihre Ersparnis	150	200
Paketgewicht in kg	-7	-11,5

Art. Nr.	216270	216289
Chassis-Plus-Paket Mercedes*	Einzelachser	Doppelachser
	EUR	EUR
Automatikgetriebe 9G-TRONIC inkl. Hold-Funktion	3.490	3.490
Motorvariante 170 PS / 125 kW, Euro VI E (nur i.V.m. Automatikgetriebe) ⁹⁹⁾	2.990	2.990
16 Zoll Alufelgen (schwarz) mit Ganzjahresbereifung ³²⁾	1.500	-
16 Zoll Alufelgen (schwarz) mit Ganzjahresbereifung (Doppelachse)	-	2.400
Vollautomatische Klimaanlage THERMOTRONIC ³³⁾	670	670
Gesamtpreis Einzeloptionen	8.650	9.550
Paketpreis	8.260	9.100
Ihre Ersparnis	390	450
Paketgewicht in kg	13	13,5

*bei Mercedes-Benz Sprinter 3-Achser Modellen verpflichtend

Art. Nr.	216402	
Design-Paket Exterieur	Gewicht	
	kg	EUR
Erweitertes Außendekor „superior“		✓
Design-Bugmaske „exklusive“ über Frontscheibe mit Schwarzfeld		✓
Motorhauben-Design „Liner“ - optische Frontscheibenverlängerung		✓
Paketpreis	0,5	830

Art. Nr.	212321	212320	
Fahrerassistenz-Paket Mercedes-Benz* ⁵⁶⁾	Gewicht	Modelle EA	Modelle DA
	kg	EUR	EUR
Aktiver Abstandsassistent DISTRONIC		✓	✓
Aktiver Spurhalteassistent		✓	✓
Reifendruckkontrollsystem		✓	-
Paketpreis	0	880	820

* Nur i.V.m. Chassis-Plus-Paket. Aktiver Bremsassistent und aktiver Aufmerksamkeitsassistent bereits in Serienausstattung enthalten

Art. Nr. 210730

Paket Küche / Kaffee	Gewicht	
	kg	EUR
Spannungswandler 12 V auf 230 V, 1.800 Watt, Netzvorrangschaltung		1.950
Kaffeekapselmaschine mit Anschluss-Set inkl. Auszugssystem		410
Gesamtpreis Einzeloptionen		2.360
Paketpreis	10	2.020
Ihre Ersparnis		340

Art. Nr. 210451 210464

TV-Paket Wohnraum	Gewicht	32": (nicht Modell XL)	40": (nur Modell XL)
	kg	EUR	EUR
TV-Auszugssystem in Seitensitzbank		710	-
Smart-LED-TV 32" ³⁹⁾		1.980	-
Elektrischer Auszug für Smart-LED-TV		-	980
Smart-LED-TV 40" ³⁹⁾		-	2.090
Gesamtpreis Einzeloptionen		2.690	3.070
Paketpreis		1.860	2.290
Ihre Ersparnis		830	780
Paketgewicht in kg		10	18
AUFPREIS Sat-Anlage Teleco Flatsat Classic 85 mit CI-Slot ^{12) 23)}	15	2.970	2.970

Art. Nr. 210580 210581 210584

TV-Paket Schlafraum	Gewicht	Modelle: 4.9 LE/ LE L, 5.9 XL LE	Modelle: 5.0 QB L	Modelle: 5.0 QB, 6.2 XL QB
	kg	EUR	EUR	EUR
TV-Schrank im Schlafraum mit speziell TV-Auszugssystem ³⁶⁾		920	-	-
TV-Wandhalterung Schlafraum ³⁶⁾		-	500	-
Smart-LED-TV 24" Schlafraum ^{23) 39)}		1.460	1.460	-
TV-Anschlussvorbereitung inkl. Kabel-Set im Baldachin und Abdeckblende ³⁶⁾		-	-	290
Smart-LED-TV 24" Schlafraum inkl. TV-Halter, Kontaktschalter ^{23) 39) 86)}		-	-	1.950
Gesamtpreis Einzeloptionen		2.380	1.960	2.240
Paketpreis		1.640	1.400	1.550
Ihre Ersparnis		740	560	690
Paketgewicht in kg		12,5	7	6,5
AUFPREIS Sat-Anlage Teleco Flatsat Easy Skew Smart 90 / Twin LNB für 2. TV ^{12) 23)}	16,5	3.150	3.150	3.150

Art. Nr. 210805 216005

Polar-Paket ALDE (nicht XL-Modelle)	Fiat	Mercedes
	EUR	EUR
Isoliermatte Front- und Seitenscheiben außen	460	460
Isoliermatte Fußraum Fahrerhaus innen	210	-
Isolierdoppelverglasung Seitenfenster / Türfenster Fahrerhaus	1.150	1.150
Alde Warmwasserheizung, 230 V / Gasbetrieb mit Booster Fahrerhaus	3.400	3.400
Alde Wärmetauscher (Nutzung Motorwärme)	1.180	1.180
Gesamtpreis Einzeloptionen	6.400	6.190
Paketpreis	4.900	4.690
Ihre Ersparnis	1.500	1.500
Paketgewicht in kg	83,5	82,5

Artikel-Nr.		€ inkl. 19 % MwSt.	kg	I 4.9 LE	I 4.9 LE L	I 5.0 QB	I 5.0 QB L	I 5.9 XL LE	I 6.2 XL QB
Fahrgestell Fiat Ducato									
310071	Motor 180 PS / 132 kW, Euro VIe, f40 heavy, 8G-Wandlerrautomatik ⁶⁷⁾	Serie	-	X	X	X	X	X	X
311810	Verstärkte Feder Vorderachse für optimierten Fahrkomfort ⁵⁷⁾	620	-	○	○	○	○	○	○
311815	AL-KO „ACS“ High Performance Federbein Vorderachse ⁵⁷⁾	1.490	-	○	○	○	○	○	○
310467	Auflastung 4.250 kg auf 4.500 kg	340	-	○	○	○	○	-	-
212411	Auflastung von 5.000 kg auf 5.400 kg zul. Gesamtgewicht ^{30) 49)}	2.630	-	-	-	-	-	○	○
212416	Auflastung 5.000 kg auf 5.500 kg zul. Gesamtgewicht (AL-KO Air Premium X2) ^{30) 49)}	8.560	60	-	-	-	-	○	○
212420	Auflastung 5.000 kg auf 5.500 kg zul. Gesamtgewicht (AL-KO Air Premium X4) ³⁰⁾	16.130	82	-	-	-	-	○	○
330840	AL-KO Air Premium X2, Vollluftfederung an Hinterachse ¹³⁾	4.790	45	○	○	○	○	-	-
330860	AL-KO Air Premium X2, Vollluftfederung an Hinterachse ¹³⁾	5.940	60	-	-	-	-	○	○
330880	AL-KO Air Premium X4, 4-Kanal Vollluftfederung an Hinter-/Vorderachse ^{13) 20)}	12.990	59	○	○	○	○	-	-
330900	AL-KO Air Premium X4, 4-Kanal Vollluftfederung an Hinter-/Vorderachse ^{13) 20)}	14.990	82	-	-	-	-	○	○
Fahrgestell Mercedes-Benz Sprinter									
310467	Auflastung von 4.200 kg auf 4.500 kg	340	-	○	○	○	○	-	-
310468	Auflastung von 5.000 kg auf 5.500 kg (Doppelachser)	580	-	-	-	-	-	○	○
330841	AL-KO Air Premium X2, Vollluftfederung an Hinterachse inkl. PSM-Modul ^{8) 13)}	7.390	45	○	○	○	○	-	-
330861	AL-KO Air Premium X2, Vollluftfederung an Hinterachse inkl. PSM-Modul ^{8) 13)}	9.590	60	-	-	-	-	○	○
410011	Einstiegsstufe Fahrerhaustüreinstieg elektrisch ein- und ausfahrbar (empfohlen)	580	7	○	○	○	○	○	○
Weitere Chassisoptionen Fiat / Mercedes-Benz									
331341	AL-KO HY4 hydraulische Hubstützenanlage vorn und hinten ⁴⁸⁾	8.280	70	○	○	○	○	○	○
330070	Sitzheizung Fahrerhaus (Fahrer-/ Beifahrersitz) ⁶²⁾	800	2	○	○	○	○	○	○
311400	Anhängerkupplung abnehmbar	1.900	38	○	○	○	○	○	○
311430	Anhängerkupplung abnehmbar i.V.m. Pedelec-Rollgarage	2.290	41	-	-	○	○	-	○
Aufbau außen									
410123	Zentralverriegelung für Außen- und Rollgaragenklappen	720	5	○	○	○	○	○	○
410150	Zusätzliche Sicherheitsschlösser in Fahrerhaus- und Aufbautür	710	2	○	○	○	○	○	○
410260	Außenfarbkonzept „silverline“ (Fahrerhaus und Aufbau in silber) ²¹⁾	3.950	1	○	○	○	○	○	○
410580	Dachmarkise Kassette Alu, Tuch grau, Länge: 5,0 m	2.100	50	○	○	○	○	○	○
410601	Dachmarkise Kassette Alu, Tuch grau, Länge: 5,5 m	2.340	55	-	○	-	○	○	○
410640	Elektrische Dachmarkise (230 V) Kassette Alu, Tuch grau, Länge: 5,5 m ⁴³⁾	3.010	60	-	○	-	○	○	○
410670	Elektrische Dachmarkise (230 V) Kassette Alu, Tuch grau, Länge: 6,0 m ⁴³⁾	3.330	65	-	-	-	-	○	○
410690	LED-Lichtband an Dachmarkise	350	5	○	○	○	○	○	○
410660	Isoliermatte Front- und Seitenscheiben außen	460	6,5	●	●	●	●	○	○
410700	Isolierdoppelverglasung Seitenscheiben / Türfenster Fahrerhaus	1.150	10,5	●	●	●	●	X	X
410114	Patentierete Pedelec-Rollgarage, Beladungshöhe bis 124 cm ^{42) 66)}	590	11	-	-	○	○	-	○
410925	Einschub- und Transportsystem für 2 Pedelecs / E-Bikes ⁷¹⁾	730	28,5	-	-	○	○	-	○
Elektrik									
510054	Lithium-Ionen-Batterie 150 Ah inkl. Batteriecomputer und sep. Touch-Display ⁵⁵⁾	2.200	-34	○	○	○	○	○	○
510055	2. Lithium-Ionen-Batterie 150 Ah, insgesamt 300 Ah, inkl. Batteriecomputer ⁵⁵⁾	2.410	16	○	○	○	○	○	○
510081	Solaranlage: 2 x 110 Watt ¹²⁾	1.990	16,5	○	○	○	○	○	○
510180	Spannungswandler 12 V auf 230 V, 1.800 W mit Netzvorrangschaltung	1.950	8	●	●	●	●	●	●
510255	Steckdosenpaket mit Zusatzsteckdosen (3 x 230 V, 2 x USB) ⁴⁵⁾	490	2,5	○	○	○	○	○	○
510201	Alarmanlage Carthago Security ³⁵⁾	1.420	3	○	○	○	○	○	○

chic c-line

Artikel-Nr.		€ inkl. 19 % MwSt.	kg	I4.9 LE	I4.9 LE L	I5.0 QB	I5.0 QBL	I5.9 XL LE	I6.2 XL QB
Gas Wasser Sonstiges									
610021	Gasfilter für Truma DuoControl CS (empfohlen) ⁹⁵⁾	220	0,5	○	○	○	○	○	○
610120	Gas-Außenanschluss hinter Doppelboden-Außenstauraum Beifahrerseite	270	5	○	○	○	○	○	○
610140	Außen dusche warm / kalt in Rollergarage auf Beifahrerseite	350	2,5	○	○	○	○	○	○
610220	Toilette Thetford C 260 mit Keramikeinsatz (Serie superior) ⁹²⁾	230	5	○	○	○	○	○	○
610500	Aluriffelblechboden für Rollergarage ⁶⁶⁾	180	11	○	○	○	○	○	○
Küche Geräte									
550081	Tec-Tower Kühlschrankkombination 153 l mit separatem Gasbackofen ⁷⁵⁾	880	16,5	○	○	○	○	○	○
550067	Gasbackofen mit Grillfunktion im Küchenunterschrank ³⁷⁾	1.060	8,5	○	○	○	○	○	○
550286	Kaffeekapselmaschine mit Anschluss-Set inkl. Auszugssystem	410	2	●	●	●	●	●	●
Heizung Klima									
650040	Truma Combi 6E (zusätzlicher Elektroheizstab 2 x 900 Watt / 230 V) ⁶³⁾	740	1	○	○	○	○	-	-
650230	Alde Warmwasserheizung, 230 V / Gasbetrieb mit Booster Fahrerhaus ⁶³⁾	3.400	56	●	●	●	●	X	X
650240	Alde Wärmetauscher (Nutzung Motorwärme)	1.180	9,5	●	●	●	●	○	○
650260	Dachklimaanlage Truma Aventa Comfort ^{12) 14)}	2.710	31	○	○	○	○	○	○
Multimedia									
710029	Mediacenter Pioneer 9" inkl. Navi, Reisemobil-Routenführung, DAB+ (Fiat Ducato) ⁴⁹⁾	1.560	3	○	○	○	○	○	○
710180	Rückfahrkamera mit Doppellinse, Shutter inkl. 7" Farbmonitor ⁸³⁾	1.840	1	○	○	○	○	○	○
710503	TV-Auszugssystem in Seitensitzbank ³⁶⁾	710	2	●	●	●	●	-	-
710548	Smart-LED-TV 32" für TV-Auszugssystem ³⁹⁾	1.980	8	●	●	●	●	-	-
710505	Smart-LED-TV 40" inkl. elektrischem Auszugssystem ³⁹⁾	3.070	18	-	-	-	-	●	●
910460	Zusätzlicher TV-Anschluss im Schlafraum ^{25) 36)}	340	1,5	●	●	-	●	●	-
710481	TV-Schrank im Schlafraum mit TV-Auszugssystem und Anschluss-Set ³⁶⁾	920	8,5	●	●	-	-	●	-
710477	TV-Anschlussvorbereitung Schlafraum inkl. Kabelset und Abdeckblende	290	1	-	-	●	-	-	●
710472	Smart-LED-TV 24" für TV-Schrank Schlafraum bzw. Waschräumrückwand ^{23) 25) 39) 87)}	1.460	4	●	●	-	●	●	-
710478	Smart-LED-TV 24" Schlafraum inkl. TV-Halter, Kontaktschalter Strom, TV-Signal ^{23) 39) 86)}	1.950	5,5	-	-	●	-	-	●
710575	Service-Kamera am Ablaufrohr Abwassertank ⁸⁵⁾	570	0,5	○	○	○	○	○	○
Sat-Anlagen									
750041	Sat-Anlage Teleco Flatsat Classic 85 mit CI-Slot ^{12) 23)}	3.450	15	○	○	○	○	○	○
750046	Sat-Anlage Teleco Flatsat Easy Skew Smart 90 / Twin LNB für zweiten TV ^{12) 23)}	3.810	16,5	○	○	○	○	○	○
Interieur									
810026	Stilwelt linea progressiva (nicht superior) ⁷⁸⁾	870	-	○	○	○	○	○	○
810100	Teppichboden für Wohnraum	370	7,5	○	○	○	○	○	○
810120	Teppichboden für Fahrerhausbereich	190	2	○	○	○	○	○	○
810465	„Sky Dream Comfort“ Fahrerhaus inkl. zwei Panorama-Dachfenster (anstelle Hubbett) ⁷⁶⁾	2.290	10	○	○	○	○	○	○
810340	Hubbett mit Unterfederungssystem Carawinx anstelle Lattenrost	520	5	○	○	○	○	○	○
810580	Wohnsitzgruppe umbaubar zur Schlafmöglichkeit ⁶⁹⁾	590	7,5	○	○	○	○	○	○
810684	Wohnsitzgruppe mit verkürztem L-Schenkel für breiteren Durchgang	320	-	○	○	○	○	-	-
810680	5. Sitzplatz in Seitensitzbank mit 3-Punkt-Gurt ⁵⁾	1.030	10	○	○	○	○	○	○

Artikel-Nr.		€ inkl. 19 % MwSt.	kg	14.9 LE	14.9 LE L	15.0 QB	15.0 QBL	15.9 XL LE	16.2 XL QB
Wohnraumstoffe									
850600	Barcelona - Antara-Stoff-Kombination	Serie	-	X	X	X	X	X	X
850610	Venezia - Antara-Stoff-Kombination	Serie	-	X	X	X	X	X	X
850640	Davos - Textilleder-Stoff-Kombination	420	1	○	○	○	○	○	○
850710	Teilleder Elfenbein - Leder-Stoff-Kombination	1.490	2	○	○	○	○	○	○
850720	Teilleder Macchiato - Leder-Stoff-Kombination	1.490	2	○	○	○	○	○	○
850690	Leder Elfenbein	3.680	3	○	○	○	○	○	○
850730	Leder Sand	3.680	3	○	○	○	○	○	○
850740	Leder Macchiato	3.680	3	○	○	○	○	○	○
850501	Schlafwelt & Deko-Set: Dekokissen, Wohndecke, Spannbettlaken-Set ²⁶⁾	410	3,5	○	○	○	○	○	○

Die Krönung der Carthago Liner-Klasse:

Mehr Komfort, mehr Autarkie, mehr Unabhängigkeit

Exklusives Außendesign:



- Carthago Full-LED-Frontscheinwerfer
- Modernes GFK-Busheck
- Carthago Rückleuchten mit LED-Lauflicht-blinker

Wohnraumkonzept:



- Two-level Raumkonzept mit Stehhöhe im Wohnbereich von 2,11 m
- Großzügige und komfortable Rundsitzgruppe für bis zu 6 Personen

Doppelboden-Keller mit riesigem, beheiztem Stauraum:



- Nutzhöhe bis zu 70 cm
- Außenzugang über mehrere große Klappen. Innenzugang über Sitzbankdeckel der Rundsitzgruppe, aufschwenkbare Seitensitzbank sowie Wohnraumbodenklappen
- Großer, zentraler Durchladeraum (Innenhöhe 22 cm) mit tief abgesenktem Stauraumkeller (Nutzhöhe 46 cm), bequem beladbar auch durch die XL-Aufbautür über große, aufstellbare Wohnraumbodenklappen
- Gesamter Doppelboden-Keller beheizt mit Klimaspeicherfunktion

Maximale Autarkie:



- 235-l-Frischwasser / 185-l-Abwasser
- 150 Ah Lithium-Ionen-Batterie in Serie
- Alde Warmwasser-Heiztechnik



- Optionales Elektro Powerpaket unlimited mit Mastervolt-Premiumtechnik

AL-KO-Tiefrahmen Carthago spezial:



- Fiat Ducato AL-KO Einzelachser bis 4,8 t, Doppelachser bis 5,5 t zulässige Gesamtgewicht



Mercedes-Benz
AL-KO

- Mercedes-Benz AL-KO Doppelachser bis 5,5 t zulässige Gesamtgewicht

Basisfahrzeug

- Carthago Full-LED-Frontscheinwerfer (Abblend- und Fernlicht) inklusive LED-Tagfahrlicht
- Nebelscheinwerfer
- Airbag Fahrer / Beifahrer ¹⁾
- Schmutzfänger an Vorder- und Hinterachse
- Pannenset Fix & Go
- 16 Zoll Stahlfelgen
- Ganzjahresbereifung (M+S)

Fiat Ducato mit AL-KO-Tiefrahmen Carthago spezial

- Motor: Diesel 2,2 l Multijet 3 mit AdBlue (19 l), 180 PS / 132 kW, 4 Zylinder, 380 Nm, Euro VIe, Frontantrieb
- Kraftstofftank 90 l
- **8G-Wandlerautomatik in Serie**
- Verstärkte Vorderachsfeder mit Achslasterhöhung auf 2,3 t
- Start-Stopp-System
- Seitenwindassistent (Modelle Einzelachser), Tempomat, ABS, ESP, ASR, elektronische Wegfahrsperre, Hillholder, Hill Descent Control, Traction Plus, Stabilitätskontrolle für Anhänger, Kollisions-Bremssystem ⁶⁵⁾
- Klimaanlage manuell
- Handschuhfach
- Radzierblenden mit Carthago Schriftzug

Mercedes-Benz Sprinter mit AL-KO-Tiefrahmen Carthago spezial

- Motor: Diesel 2,0 l mit AdBlue (22 l), 150 PS / 110 kW, 4 Zylinder, 330 Nm, Euro VI E, 6-Ganggetriebe, Frontantrieb
- Kraftstofftank 65 l
- Verstärkte Vorderachse mit Achslasterhöhung auf 2,1 t
- Keyless Start inklusive Start/Stop-Taste
- Seitenwindassistent (Modelle Einzelachser), Berganfahrhilfe, ABS, ASR, EBV, ESP
- Aktiver Bremsassistent und aktiver Aufmerksamkeitsassistent
- Cupholder Fahrer- und Beifahrer, Handschuhfach Beifahrerseite
- Klappdeckel für Ablagefach
- Automatische Fahrlichtsteuerung
- Mercedes-Benz Notrufsystem, Pannemanagement
- Vlies-Batterie 12 V / 92 Ah
- Spurverbreiterung Vorderachse
- Vorbereitung (Kabelsatz) für Zentralverriegelung Aufbautür
- Warmluftzusatzheizung elektrisch im Fahrerhaus
- Radzierblenden original Mercedes-Benz

Karosseriebau der Liner-Premiumklasse

- 10 Jahre Dichtigkeitsgarantie
- Holzfrees Karosseriebau mit GFK-Dach- und Bodenbelag
- Dach-Wandverbindung über Dachrundung und Tragholme
- Dachsystemschiene seitlich mit Regenwasserableitung
- Seiten- und Heckwand mit Aluminium auf Außen- und Innenseite
- RTM-Hartschaum-Isolierkern in Dach, Boden und Seitenwand
- Boden-Seitenwandverbindung über vollflächig verklebte Aluminium-Tragholme mit zusätzlichem Kältestopp
- Gesamtwand- und Dachstärke 38 mm
- Karosserie mit geprüfem Blitzschutz / Faraday-Käfig
- Außenklappen aus original Seitenwandmaterial „Carthago Isoplus“
- Klappendichtung innen- und außenliegend, äußere Dichtung als Schwallwasserschutz
- Außenklappen und Aufbautür mit innenliegenden Scharnieren
- Tankdeckel Kraftstoff flächenbündig in Seitenwand eingelassen
- Seitenschürzen segmentiert aus Aluminium-Profil
- GFK-Busheck doppelschalig isoliert, separate Heckstoßstange
- Carthago Rückleuchten mit LED-Lauflichtblinker
- Aufbaufenster Seitz de Luxe, kältebrückenfreier Doppelrahmen mit Isolierverglasung und planer Außenscheibe, Fliegengitterrollo und Verdunklungsplissee
- LED-Außenleuchte über Aufbautür mit Regenabtropfkante
- Einstiegsstufe Aufbautür elektrisch ausfahrbar inklusive Warnsummer

Fahrerhaus

- Armaturenbrett nach vorn tief abgesenkt (Fahrbahnsichtkontakt Fiat 2,77 m, Mercedes-Benz 3,77 m)
- Extrahohe und nach unten gezogene Panoramafrontscheibe
- Design-Bugmaske „exklusive“ mit Schwarzfeld über Frontscheibe (Fiat Ducato)
- Motorhauben-Design „Liner“ - optische Frontscheibenverlängerung (Fiat Ducato)
- Verdunklungsplissee hinter Seitenscheiben (seitlich bedienbar)
- Frontmaske in GFK, zweischalig isoliert
- Fahrerhausposition nach außen versetzt: bessere Sicht und mehr Durchgangsbreite in das Fahrerhaus
- Fahrerhaustür mit Sicherheitsdoppelverriegelung, elektrisch bedienbarem Fensterheber, Regenrinne
- Schallisierungsmaßnahmen Motorraum
- Fahrer- und Beifahrerkomfortsitze Aguti „Roadliner“ mit Carthago Label, in Wohnraumstoff, drehbar, mit integrierten Sicherheitsgurten und gepolsterten Armlehnen
- Armaturenbrett mit beleuchteten Formteil, praktischem Sideboard sowie Vorbereitung für integrierten Rückfahrkamerasmonitor und Trinkflaschenhalter
- Hubbettunterverkleidung beledert, LED-Lichtspots und seitlichen Staufächern
- Stehhöhe unter dem Hubbett bis zu 190 cm
- Sideboard auf Beifahrerseite mit zwei Heizkonvektoren und darüberliegendem Stauraum

Fahrerhaus-Thermokonzept

- Isolierdoppelverglasung Fahrerhaus: Seiten- und Türfenster
- Konvektorenpaket mit 2-Stufen-Gebläse (Booster) unter Fahrersitz (Fiat), bzw. im Sideboard (Mercedes-Benz) zur gezielten Beheizung des Fußraumes
- Elektrisches Hohlwaben-Isolier-Frontscheibenplissee mit individuell programmierbarer Privacy- und Sonnenblendenfunktion
- Armaturenbrettoberfläche gezielt beheizt für zusätzliche Erwärmung des Fahrerhausbereiches (Flächenheizungseffekt): integrierte Heizkonvektoren mit Zirkulationsleitblech (Doppel-Konvektoren auf Fahrer- und Beifahrerseite)
- Türeinstieg Fahrerhaus: gezielte Beheizung mit zusätzlichem Konvektor

Doppelboden-Keller

- Nutzhöhe bis zu 70 cm
- Beheizter und beleuchteter Durchladestauraum
- Außenzugang über mehrere große Klappen
- Innenzugang über Rundsitzgruppe mit Patentbeschlag, aufschwenkbare Seitensitzbank sowie über große Wohnraumbodenklappen
- Zentraler Durchladeraum (Innenhöhe 22 cm) mit abgesenktem Stauraumkeller (Nutzhöhe 46 cm)

Große Rollergarage

- Rollergarage belastbar bis 450 kg
- Große Garagenklappen Beifahrer- und Fahrerseite, mit Gasdruckdämpfern
- Garagenboden mit GFK auf Ober- und Unterseite, Antirutschbelag
- Rundum frostsicher isoliert und beheizt
- Verzurrsystem über Aluminium-Tragholm inklusive acht Verzurrösen
- Außendusche in Rollergarage auf Beifahrerseite (warm / kalt)

Interieur

- Stilwelt linea chiara: Möbeldekor Noce Fino mit Dachschränken in Hochglanz-Elfenbein

Wohnraum

- Wand- und Dachinnenseite mit Mikrofaser-Klimawandbelag
- Große vordere Rundsitzgruppe mit breiter Seitensitzbank
- Modelle XL: XL-Rundsitzgruppe mit langem Seitensofa inklusive ausziehbarer Liege- und Sitzfläche auf Beifahrerseite
- Panoramadachluke Heki III über Rundsitzgruppe mit LED-Lichtspots
- Wohnraumfenster oberhalb Seitensitzbank Beifahrerseite
- Luxus-Wohnraumbereich, zweifach verschiebbar (über Fußpedal)

- Ausdrehbarer Schuhschrank mit Aufnahmesystem im Sitzbanksockel, Verriegelung über elektr. Zentralverriegelung Küche
- Sitzpolster mit Mehrlagen-Premiumschaumkern und Rückenstützfunktion
- Doppelverbindungstechnik „Durafix“: Möbelteile verschraubt und verzapft
- Klappenschließer mit Softdämpfung
- Dekogardine abnehmbar, Raffrollosystem vertikal verstell- und fixierbar

Küche

- Komfort-Winkelküche mit ausziehbarem Küchentresen als Arbeitsplattenvergrößerung, leicht zugänglichem Stauraumvorrat, Flaschenaufnahme und zwei Abfallbehältern
- Küchenarbeitsoberfläche in Dekor Savannah mit Corian-Abtropfkante
- Arbeitsfläche unterleuchtet mit LED-Lichtband
- Küchenauszüge rollengelagert „easy glide“ mit Soft-Close-Einzug
- Elektrische Zentralverriegelung im Küchenbereich inklusive Bar- und Schuhschrank
- Separate Besteckschublade mit Einteilung
- 3-Flammen-Herd mit geteilter Glasabdeckung für zusätzliche Abstellfläche mit robustem Gussrost und reinigungsfreundlichem Glasboden
- Edelstahl-Rundspüle in Arbeitsoberfläche eingelassen, mit multifunktionaler Spülenabdeckung inklusive Wandaufnahme zur Arbeitsflächenerweiterung
- Design-Wasserarmatur aus Metall mit Ausziehbrause
- Küchenrückwand in Dekorglas Creme
- Kaffeemaschinenlift absenkbar aus Dachstauschrank
- Großer Kühlschrank mit beidseitiger Türöffnung, separatem Gefrierfach, automatischer Energiequellensuche 12 V / 230 V / Gasbetrieb
- Apothekerschrank ausziehbar, XL-Modelle raumhoch
- Elektrischer Dachhaubenlüfter

Bad & Umkleidezimmer

Umkleidezimmer & Raumtrennung

- Umkleidezimmer inkl. Dachluke Mini-Heki mit verschließbarer Raumtrenntür bzw. massive Holz-Schiebetür (Modelle XL) zum Wohnraum
- Massive Holz-Schiebetür vor dem Schlafzimmer (Modell 50 LE)
- Ausziehbare Fernsehwand und Raumteiler vor dem Schlafzimmer (Modelle 51 QB)
- Massive Holz-Schiebetür vor dem Schlafzimmer mit Ganzkörperspiegel (Modelle XL)
- Raumhoher Kleiderschrank mit zwei Kleiderstangen und einem Regalboden im Umkleidezimmer integriert (Modelle 50 LE, Modelle XL)

Raumbad mit separatem Duschraum (Modelle 50 LE, 51 QB)

- Duscheinlage wasserfest in Wohnraumbodendesign
- Regendusche mit Dachhaube, Stehhöhe 1,98 m
- Duschwanne und Duschecksäule in dunkler Granitoptik, Duschwände in Marmor Design inkl. Kleiderhaken
- Handbrause höhenverstellbar an Chromstange (Modell 50 LE)
- Waschtischunterschrank mit Toilettenpapierhalter, Spiegelstauschrank
- Raumbadtür mit 3-fach-Funktion (Waschraum-Doppeltür für Toilettenraum und Raumtrennung Wohnraum)

XL-Badezimmer mit XL-Raumkonzept (Modelle 61 XL LE, 64 XL QB)

- Offener Waschbereich und Designer-Waschbecken
- Dachluke Mini-Heki
- XL-Runddusche mit wasserfester Duscheinlage in Wohnraumbodendesign und ebenem Duscheinstieg „one-level“
- Regendusche mit Dachhaube inklusive Verdunklungsplissee
- Handbrause höhenverstellbar an Chromstange
- Duschwanne und Duschecksäule in dunkler Granitoptik, Duschwände in Marmor Design inkl. Kleiderhaken
- Additive Warmwasser-Fußbodenheizung: zusätzliche Heizschlangen im Doppelboden-Bereich Badezimmer
- Dachluke Mikro-Heki im Toilettenraum
- Separater Toilettenraum mit Seitenfenster, Handtuchwärmer sowie Fußraumerweiterung

Schlafen

Hubbett über Fahrerhausbereich

- Lattenrost und Qualitäts-Matratze
- Extratiefe Absenkung des Bettes: Aufstieg über Seitensitz
- Wackelfreie Auflage in Schlafposition, Buchablage und LED-Lichtspots
- Trennvorhang vor Hubbett zum Wohnraum
- Dachluke Mini-Heki

Festbetten im Heck

- Medizinisch empfohlenes, punktelastisches Schlafsystem Carawinx, beheizt und unterlüftet
- 7-Zonen-Qualitäts-Kaltschaummatratze
- Dachluke Mini-Heki
- Aufstellbares Kopfteil

Längseinzelbetten

- Komfort-Einstiegstreppe ausziehbar mit zusätzlichem Stauraum inklusive Liegeflächenerweiterung
- Integrierter TV-Schrank im Schlafzimmer mit Fachboden
- Kleiderschränke unter den Betten in den Doppelboden-Keller abgesenkt, mit Liftfunktion und geteilter Matratze
- Rundumlaufende Dachstauschränke

Bordtechnik

Wasser

- Frisch- und Abwassertank im beheizten Doppelboden-Keller, Reinigungsöffnung über Wohnraumbodenklappen bzw. Rollergarage (modellabhängig)
- Kugel-Ablasshähne frostsicher im Doppelboden-Keller positioniert (Wasserablasszentrale)
- Wartungsarmes Druckwasserpumpensystem
- Abwasserschlauch-Set mit Bajonettanschluss

Gas

- Außenliegender, niedrig positionierter Gasflaschenkasten
- Aufnahme 2 x 11 kg Gasflaschen
- Gasabsperrhähne im Küchenbereich

Elektrik

- Elektrozentrale gut zugänglich in Rollergarage inklusive Ladegerät / Sicherungen / FI-Schutzautomat, Ladeautomatik 36A (2x 18A), elektronische Regelung, Abschaltautomatik bei Unterspannung, inklusive Ladefunktion Startbatterie
- Batteriezentrale beheizt, **150 Ah Lithium-Ionen-Batterie im Doppelboden-Keller**, Zugang aus Rollergarage (Modelle Einzelachser Fiat durch Doppelbodenstauraum Beifahrerseite), Stromhauptschalter
- Multifunktions-Panel hinter Technikblende über Eingangstür
- 230 V Steckdose im Sitzgruppenbereich, Eingangsbereich, Küche, Bad, Rollergarage
- 12 V Steckdose im Fahrerhaus (Fiat: 2 x, Mercedes-Benz: 1 x), Rollergarage
- USB Steckdose im Fahrerhaus (Fiat: 2 x, Mercedes-Benz: 1 x)

Innovatives Lichtkonzept

- Beleuchtungssystem mit zahlreichen LED-Lichtspots im Fahrerhaus, Wohn- und Umkleidezimmer stufenlos dimmbar
- Deckenbaldachine mit zusätzlichen LED-Lichtspots und indirekter LED-Beleuchtung
- LED-Akzentlicht mit Hinterleuchtung im Eingangsbereich
- LED-Akzentlicht im Küchenbereich / Sitzbanksockel
- LED-Akzentlicht mit Hinterleuchtung in Badrundwand
- Nachtbeleuchtung am Fußboden mit LED-Spots, schaltbar vom Eingangs- und Schlafbereich
- Wohnraumstufe zum Umkleidezimmer mit eingelassener Flächenbeleuchtung

TV

- TV-Auszugssystem „Quick up“ in Rückenlehne Seitensitzbank für 32", Anschlussvorbereitung für 32"/40" Smart-LED-TV

Alde Warmwasser-Heiztechnik

- Alde Warmwasserheizung (XL-Modelle mit separatem Heizkreislauf), Betrieb 230 V Strom oder Gas, inklusive 230 V Heizpatrone, Warmwasserboiler, Entlüftungsventile, zahlreiche Heizkonvektoren in Fahrerhaus, Armaturenbrett, Wohnraum, Doppelboden und Rollergarage
- Fußbodenheizungseffekt durch beheizten Klimaspesicher-Doppelboden-Keller
- Additive Warmwasser-Fußbodenheizung: zusätzliche Heizschlangen im Doppelbodenbereich XL-Badezimmer
- Armaturenbrett gezielt beheizt zur zusätzlichen Erwärmung des Fahrerhausbereiches: isolierte Sandwichfläche unter Armaturenbrett mit Warmwasser-Heizschlangen für Flächenheizung
Booster: Konvektorenpaket mit 2-Stufen-Gebläse unter Fahrersitz, Zusatzkonvektor im Türeinstieg



Fiat Modelle:
Motor 180 PS inkl.
8G-Wandlerautomatik in Serie



Bitte lesen Sie sich die rechtlichen Hinweise zu gewichtsbezogenen Angaben auf den Seiten 3-6 vor Vertragsabschluss aufmerksam durch!



Alternativ können Sie den QR-Code abschnappen und erhalten ebenfalls alle wichtigen Hinweise rund um das Thema Gewicht!

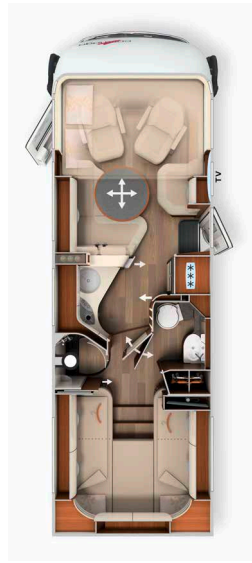

	I 50 LE		I 50 LE DA	
Basisfahrzeug	Fiat Ducato		Fiat Ducato	Mercedes-Benz Sprinter
Getriebe	8G-Wandlerautomatik		8G-Wandlerautomatik	6-Gang Schaltgetriebe
Serienfahrgestell	AL-KO-Tiefrahmen 40 heavy		AL-KO-Tiefrahmen DA 40 heavy	AL-KO-Tiefrahmen DA 415 CDI
Basismotorisierung	Diesel 2,2 l (180 PS / 132 kW)		Diesel 2,2 l (180 PS / 132 kW)	Diesel 2,0 l (150 PS / 110 kW)
Länge / Breite / Höhe (mm) ^{1) 2) 3)}	7.890 / 2.270 / 3.080		7.890 / 2.270 / 3.090	8.080 / 2.270 / 3.120
Radstand (mm)	4.543		3.820 / 800	3.920 / 800
Doppelbodenhöhe / Doppelboden-Kellerstauraum (mm)	220 / 460		220 / 460	
Stehhöhe im Wohnraum / Umkleide- / Schlafräum (mm)	2.110 / 1.980		2.110 / 1.980	
Heckgarage Innenhöhe (mm)	1.320		1.320	
Türbreite / -höhe Heckgarage Beifahrerseite (mm)	1.150 x 1.280		1.150 x 1.280	
Türbreite / -höhe Heckgarage Fahrerseite (mm)	1.150 x 1.280		1.150 x 1.280	
Techn. zul. Gesamtmasse (kg) ⁹⁾	4.500 / 4.800*		5.000 / 5.500*	
Masse in fahrbereitem Zustand (kg) ⁶⁾	3.905 (3.710 - 4.100)		4.065 (3.862 - 4.268)	4.047 (3.845 - 4.249)
Herstellerseitig festgelegte max. Masse für Zusatzausrüstung in Serie (kg) ⁷⁾	207		545	561
Anhängelast max. (kg) ¹⁰⁾	1.800		1.800	1.600
Max. Anzahl Sitzplätze im Fahrbetrieb mit 3-Punkt-Gurt (Serie / Option) ⁵⁾	4 / 5 ¹⁵⁾		4 / 5 ¹⁵⁾	
Schlafplätze (Serie / Option)	4 / 5		4 / 5	
Maße Heckbett (mm)	2.010 / 2.030 x 850		2.010 / 2.070 x 850	
Maße Hubbett (mm)	1.950 x 1.600		1.950 x 1.600	
Maße Bettumbau / Sitzgruppe (mm) **	1.930 x 1.290 / 845		1.930 x 1.290 / 845	
Kühlschrank Volumen / davon Frosterfach (l)	153 / 29		153 / 29	
Heizungssystem	Alde WW		Alde WW	
Frischwasservolumen (l) ⁵²⁾	235		235	
Frischwasservolumen bei Fahrbefüllung (l)	50		50	
Abwasservolumen (l)	185		185	
Batteriekapazität (Ah)	150 Ah Lithium		150 Ah Lithium	
Steckdosen 230 V / 12 V / USB	5 / 3 / 2		5 / 3 / 2	5 / 2 / 1
Artikel-Nr.	132138		132148	132448
Listenpreis inkl. 19 % MwSt. (€) inkl. Zulassungsunterlagen	178.870		184.890	184.310

* Option mit max. Auflastung

** i.V.m. Sonderausstattung

²⁾ Die Fahrzeug-Gesamtbreite entspricht dem Maß von Außenwand zu Außenwand gemessen (Radläufe seitlich ca.: + 70 mm).



Fiat Modelle:
Motor 180 PS inkl.
8G-Wandlerautomatik in Serie



Bitte lesen Sie sich die rechtlichen Hinweise zu gewichtsbezogenen Angaben auf den Seiten 3-6 vor Vertragsabschluss aufmerksam durch!



Alternativ können Sie den QR-Code abschnappen und erhalten ebenfalls alle wichtigen Hinweise rund um das Thema Gewicht!

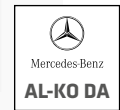
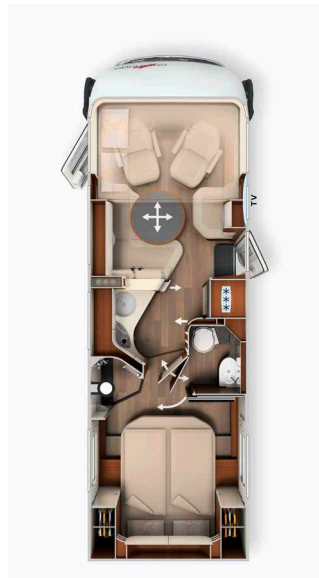

	I 51 QB		I 51 QB DA	
	Fiat Ducato	Fiat Ducato	Mercedes-Benz Sprinter	
Basisfahrzeug	Fiat Ducato	Fiat Ducato	Mercedes-Benz Sprinter	
Getriebe	8G-Wandlerautomatik	8G-Wandlerautomatik	Mercedes-Benz Sprinter	
Serienfahrgestell	AL-KO-Tiefrahmen 40 heavy	AL-KO-Tiefrahmen DA 40 heavy	AL-KO-Tiefrahmen DA 415 CDI	
Basismotorisierung	Diesel 2,2 l (180 PS / 132 kW)	Diesel 2,2 l (180 PS / 132 kW)	Diesel 2,0 l (150 PS / 110 kW)	
Länge / Breite / Höhe (mm) ^{1) 2) 3)}	7.910 / 2.270 / 3.080	7.910 / 2.270 / 3.090	8.110 / 2.270 / 3.120	
Radstand (mm)	4.543	3.820 / 800	3.920 / 800	
Doppelbodenhöhe / Doppelboden-Kellerstauraum (mm)	220 / 460	220 / 460		
Stehhöhe im Wohnraum / Umkleide- / Schlafräum (mm)	2.110 / 1.980	2.110 / 1.980		
Heckgarage Innenhöhe (mm)	1.120 / 1.240**	1.120 / 1.240**		
Türbreite / -höhe Heckgarage Beifahrerseite (mm)	1.150 x 1.080	1.150 x 1.080		
Türbreite / -höhe Heckgarage Fahrerseite (mm)	1.150 x 1.080	1.150 x 1.080		
Techn. zul. Gesamtmasse (kg) ⁹⁾	4.500 / 4.800*	5.000 / 5.500*		
Masse in fahrbereitem Zustand (kg) ⁶⁾	3.875 (3.681 - 4.069)	4.035 (3.833 - 4.237)	4.017 (3.816 - 4.218)	
Herstellerseitig festgelegte max. Masse für Zusatzausrüstung in Serie (kg) ⁷⁾	237	575	592	
Anhängelast max. (kg) ¹⁰⁾	1.800	1.800	1.600	
Max. Anzahl Sitzplätze im Fahrbetrieb mit 3-Punkt-Gurt (Serie / Option) ⁵⁾	4 / 5 ¹⁵⁾	4 / 5 ¹⁵⁾		
Schlafplätze (Serie / Option)	4 / 5	4 / 5		
Maße Heckbett (mm)	2.000 x 1.450	2.000 x 1.450		
Maße Hubbett (mm)	1.950 x 1.600	1.950 x 1.600		
Maße Bettumbau / Sitzgruppe (mm) ***	1.930 x 1.290 / 845	1.930 x 1.290 / 845		
Kühlschrank Volumen / davon Frosterfach (l)	153 / 29	153 / 29		
Heizungssystem	Alde WW	Alde WW		
Frischwasservolumen (l) ⁵²⁾	235	235		
Frischwasservolumen bei Fahrbefüllung (l)	50	50		
Abwasservolumen (l)	185	185		
Batteriekapazität (Ah)	150 Ah Lithium	150 Ah Lithium		
Steckdosen 230 V / 12 V / USB	5 / 3 / 2	5 / 3 / 2	5 / 2 / 1	
Artikel-Nr.	132178	132188	132488	
Listenpreis inkl. 19 % MwSt. (€) inkl. Zulassungsunterlagen	180.020	185.990	185.410	

* Option mit max. Auflastung

** Option Pedelec-Rollgarage

*** i.V.m. Sonderausstattung

²⁾ Die Fahrzeug-Gesamtbreite entspricht dem Maß von Außenwand zu Außenwand gemessen (Radläufe seitlich ca.: + 70 mm).



Fiat Modelle:
Motor 180 PS inkl.
8G-Wandlerautomatik in Serie



Bitte lesen Sie sich die rechtlichen Hinweise zu gewichtsbezogenen Angaben auf den Seiten 3-6 vor Vertragsabschluss aufmerksam durch!



Alternativ können Sie den QR-Code abschnappen und erhalten ebenfalls alle wichtigen Hinweise rund um das Thema Gewicht!

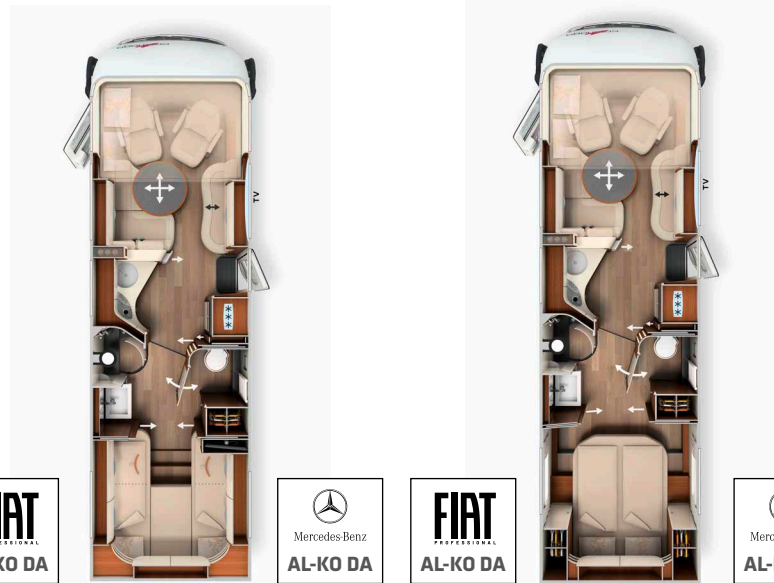

Basisfahrzeug	I 61 XL LE		I 64 XL QB	
	Fiat Ducato	Mercedes-Benz Sprinter	Fiat Ducato	Mercedes-Benz Sprinter
Getriebe	8G-Wandlerautomatik	6-Gang Schaltgetriebe	8G-Wandlerautomatik	6-Gang Schaltgetriebe
Serienfahrgestell	AL-KO-Tiefrahmen DA 40 heavy	AL-KO-Tiefrahmen DA 415 CDI	AL-KO-Tiefrahmen DA 40 heavy	AL-KO-Tiefrahmen DA 415 CDI
Basismotorisierung	Diesel 2,2 l (180 PS / 132 kW)	Diesel 2,0 l (150 PS / 110 kW)	Diesel 2,2 l (180 PS / 132 kW)	Diesel 2,0 l (150 PS / 110 kW)
Länge / Breite / Höhe (mm) ^{1) 2) 3)}	8.590 / 2.270 / 3.090	8.780 / 2.270 / 3.120	8.840 / 2.270 / 3.090	9.030 / 2.270 / 3.120
Radstand (mm)	4.240 / 800	4.340 / 800	4.240 / 800	4.340 / 800
Doppelbodenhöhe / Doppelboden-Kellerstauraum (mm)	220 / 460		220 / 460	
Stehhöhe im Wohnraum / Umkleide- / Schlafraum (mm)	2.110 / 1.980		2.110 / 1.980	
Heckgarage Innenhöhe (mm)	1.320		1.120 / 1.240**	
Türbreite / -höhe Heckgarage Beifahrerseite (mm)	1.110 x 1.280		1.150 x 1.080	
Türbreite / -höhe Heckgarage Fahrerseite (mm)	1.110 x 1.280		1.150 x 1.080	
Techn. zul. Gesamtmasse (kg) ⁹⁾	5.000 / 5.500*		5.000 / 5.500*	
Masse in fahrbereitem Zustand (kg) ⁶⁾	4.245 (4.033 - 4.457)	4.257 (4.044 - 4.470)	4.295 (4.080 - 4.510)	4.307 (4.092 - 4.522)
Herstellerseitig festgelegte max. Masse für Zusatzausrüstung in Serie (kg) ⁷⁾	356	342	303	289
Anhängelast max. (kg) ¹⁰⁾	1.800	1.600	1.800	1.600
Max. Anzahl Sitzplätze im Fahrbetrieb mit 3-Punkt-Gurt (Serie / Option) ⁵⁾	4 / 5 ¹⁵⁾		4 / 5 ¹⁵⁾	
Schlafplätze (Serie / Option)	4 / 5		4 / 5	
Maße Heckbett (mm)	2.000 / 2.000 x 850		2.000 x 1.450	
Maße Hubbett (mm)	1.950 x 1.600		1.950 x 1.600	
Maße Bettumbau / Sitzgruppe (mm) ***	1.940 x 1.480 / 845		1.940 x 1.480 / 845	
Kühlschrank Volumen / davon Frosterfach (l)	153 / 29		153 / 29	
Heizungssystem	Alde WW		Alde WW	
Frischwasservolumen (l) ⁵²⁾	235		235	
Frischwasservolumen bei Fahrbefüllung (l)	50		50	
Abwasservolumen (l)	185		185	
Batteriekapazität (Ah)	150 Ah Lithium		150 Ah Lithium	
Steckdosen 230 V / 12 V / USB	5 / 3 / 2	5 / 2 / 1	5 / 3 / 2	5 / 2 / 1
Artikel-Nr.	132212	132412	132222	132422
Listenpreis inkl. 19 % MwSt. (€) inkl. Zulassungsunterlagen	193.850	193.370	194.460	193.980

* Option mit max. Auflastung

** Option Pedelec-Rollergarage

*** i.V.m. Sonderausstattung

²⁾ Die Fahrzeug-Gesamtbreite entspricht dem Maß von Außenwand zu Außenwand gemessen (Radläufe seitlich ca.: + 70 mm).

Art. Nr.		216082	212088
Super-Paket	Gewicht	Fiat	Mercedes-Benz Doppelachser
	kg	EUR	EUR
Chassis-Optionen			
Halbautomatische Klimaanlage Tempmatik ³³⁾		-	3.040
Tempomat		Serie	540
Ladebooster 70A ⁴⁷⁾		420	420
Kraftstofftank 92 Liter		-	480
Lederlenkrad mit Option Multifunktionstasten (bei Schaltgetriebe inkl. Leder-Schalthebel)		-	450
Kombiinstrument mit Farbdisplay		-	570
Regensensor		-	230
Elektrische Feststellbremse		-	570
Fahrerhauskomfortsitze mit Neigungs- und Höhenverstellung (vorn / hinten)		580	580
Kurbel-Heckstützen zur Wankstabilisierung im Stand		440	440
MBUX 10,2" Multimedia inkl. Navigation und DAB+		-	4.490
Verkehrszeichenassistent		-	430
Aufbau-Optionen			
Busspiegel „Carthago best view“ mit Einstiegsbeleuchtung, elektrisch verstell- und beheizbar		410	410
XL-Aufbautür „Safetylux“ (Breite 63 cm) mit Sicherheitsdoppelverriegelung und „coming home“ ¹⁷⁾		1.720	1.720
Zentralverriegelung für Fahrerhaustüren, Aufbautüren, Außen- u. Rollergaragenklappen ⁹⁸⁾		1.180	1.180
Rollergaragen-Upgrade mit Nadelfilz, Gepäcknetzen, Befestigungssystem		350	350
SOG-Toilettenentlüftung über Dachkamin		370	370
Alde Wärmetauscher (Nutzung Motorwärme)		1.180	1.180
Truma DuoControl CS ⁷³⁾		440	440
Design-Barschrank mit Gläserhalter und Glas-Set über Küche ¹⁸⁾		490	490
Carthago 3er Schiffsuhrenset Nautic in der Hubbettunterseite integriert ⁵³⁾		320	320
Toilette Thetford C260 mit Keramikeinsatz		230	230
USB-Steckdose im Dachstauschrank über Heckbett		110	110
Vorbereitung Solaranlage		240	240
Vorbereitung Sat-Anlage		240	240
Vorbereitung Rückfahrkamera (Einzellinse)		240	240
Radio / Moniceiver Pioneer 6,8" inkl. DAB+, Radioverb., Dachantenne, Lausprecher (4x) ^{54) 80) 88)}		1.100	-
Rückfahrkamerasystem mit Einzellinse, inkl. 7" Farbmonitor seitlich im Armaturenbrett		1.150	1.150
Gesamtpreis Einzeloptionen		11.210	20.910
Paketpreis		7.850	15.990
Ihre Ersparnis		3.360	4.920
Paketgewicht in kg		58	106,5
AUFPREIS Mediacyber Pioneer 9" inkl. Navigation, Reisemobil-Routenführung, DAB+ ¹⁹⁾	1	910	-
AUFPREIS Multimediasystem Fiat 10,1" inkl. Navigation, Reisemobil Routenführung und DAB+*	1	1.450	-
AUFPREIS Rückfahrkamera mit Doppellinse anstelle Einzellinse ⁸³⁾	1	690	690

* nur i.V.m. Chassis-Plus Paket Fiat

Art. Nr.	216286	216287	216284
Chassis-Plus-Paket Fiat	Einzelachser	Doppelachser	Einzelachser inkl. Auflastung 4,8 t
	EUR	EUR	EUR
Lenkrad und Schaltknauf in Leder	310	310	-
Armaturenbrettveredelung: Lüftungsgitter in chrom	240	240	-
16 Zoll Alufelgen Fiat für f40 heavy Chassis / f35 i.V.m. 8G-Wandlerrautomatik	950	-	-
16 Zoll Alufelgen Fiat für f40 heavy Chassis (Doppelachse)	-	1.350	-
Multifunktionslenkrad (Radiofernbedienung über Steuertasten)	310	310	310
Klimaautomatik Fahrerhaus ³³⁾	540	540	540
Induktive Handyladeschale	340	340	340
Digitales Kombiinstrument mit Farbdisplay im Armaturenbrett ¹⁰⁴⁾	360	360	360
Gesamtpreis Einzeloptionen	3.050	3.450	1.550
Paketpreis	2.900	3.250	1.490
Ihre Ersparnis	150	200	60
Paketgewicht in kg	-7	-11,5	1

Art. Nr.	216289	
Chassis-Plus-Paket Mercedes*	Gewicht	Doppelachser
	kg	EUR
Automatikgetriebe 9G-TRONIC inkl. Hold-Funktion		3.490
Motorvariante 170 PS / 125 kW, Euro VI E (nur i.V.m. Automatikgetriebe) ⁹⁹⁾		2.990
16 Zoll Alufelgen (schwarz) mit Ganzjahresbereifung (Doppelachse)		2.400
Vollautomatische Klimaanlage THERMOTRONIC ³³⁾		670
Gesamtpreis Einzeloptionen		9.550
Paketpreis	13,5	9.100
Ihre Ersparnis		450

*bei Mercedes-Benz Sprinter 3-Achser Modellen verpflichtend

Art. Nr.	212500	
Paket Aufbau für Luxus	Gewicht	
	kg	EUR
Elektrische Zuziehhilfe zum leisen Schließen		✓
Zusätzliche LED-Beleuchtung im Türfenster für Funktion „coming & leaving home“		✓
Schlüsselloses Zugangssystem via RFID-Chip (2x) ¹⁰⁸⁾		✓
Elektrische Türöffnungsunterstützung von innen und außen		✓
Paketpreis	2	1.110

Art. Nr.	212320	
Fahrerassistenz-Paket Mercedes-Benz* ⁵⁶⁾	Gewicht	
	kg	EUR
Aktiver Abstandsassistent DISTRONIC		✓
Aktiver Spurhalteassistent		✓
Paketpreis	0	820

* Nur i.V.m. Chassis-Plus-Paket. Aktiver Bremsassistent und aktiver Aufmerksamkeitsassistent bereits in Serienausstattung enthalten

Art. Nr.	210731	
Paket Küche / Kaffee ¹¹⁰⁾	Gewicht	
	kg	EUR
Spannungswandler 12 V auf 230 V, 1.800 Watt, Netzvorrangschaltung		1.950
Kaffeekapselmaschine für Kaffeemaschinenlift mit Anschluss inkl. Kapselhalter und Tassen-Set ⁹⁶⁾		570
Gesamtpreis Einzeloptionen		2.520
Paketpreis	11	2.180
Ihre Ersparnis		340

Art. Nr.	210561		210563
Sat- und TV-Paket	Gewicht	32": (nicht Modelle XL)	40": (nur Modelle XL)
	kg	EUR	EUR
Smart-LED-TV 32" ³⁹⁾		1.980	-
Elektrischer Auszug für Smart-LED-TV 40"		-	980
Smart-LED-TV 40" ³⁹⁾		-	2.090
Sat-Anlage Teleco Flatsat Classic 85 mit Skew / Twin LNB für zweiten TV ^{12) 23)}		3.810	3.810
Gesamtpreis Einzeloptionen		5.790	6.880
Paketpreis		4.550	5.260
Ihre Ersparnis		1.240	1.620
Paketgewicht in kg		24,5	34,5
AUFPREIS Sat-Anlage Oyster Vision 85 mit Skew / Twin LNB für zweiten TV ^{12) 23)}	9	570	570

Art. Nr.	210580		210584
TV-Paket Schlafraum	Gewicht	Modelle: 50 LE, 61 XL LE	Modelle: 51 QB, 64 XL QB
	kg	EUR	EUR
Carthago TV-Auszugssystem für TV-Schrank im Schlafraum ³⁶⁾		770	-
Smart-LED-TV 24" Schlafraum ^{23) 39)}		1.460	-
TV-Anschlussvorbereitung inkl. Kabel-Set im Baldachin und Abdeckblende ³⁶⁾		-	290
Smart-LED-TV 24" Heck inkl. TV-Halter, Kontaktschalter ^{23) 39) 86)}		-	1.950
Gesamtpreis Einzeloptionen		2.230	2.240
Paketpreis		1.540	1.550
Ihre Ersparnis		690	690
Paketgewicht in kg		12	6,5
AUFPREIS Sat-Anlage Oyster Vision 85 mit Skew und Twin LNB für zweiten TV ^{12) 23)}	37	3.460	3.460

Art. Nr.	210841		210842
Klima-Summer-Paket		nicht Modelle XL	nur Modelle XL
		EUR	EUR
Dachklimaanlage Truma Aventa comfort ¹²⁾		2.710	2.710
Elektrische Dachmarkise (230 V) Kassette Alu, Tuch grau, Länge: 5,5 m ⁴³⁾		3.010	-
Elektrische Dachmarkise (230 V) Kassette Alu, Tuch grau, Länge: 6,0 m ⁴³⁾		-	3.330
Gesamtpreis Einzeloptionen		5.720	6.040
Paketpreis		4.650	4.900
Ihre Ersparnis		1.070	1.140
Paketgewicht in kg		90	95

Art. Nr.	216133	
Elektro Powerpaket unlimited* ¹¹⁰⁾	Gewicht	
	kg	EUR
3x Lithium-Ionen-Batterie 100 Ah (Mastervolt) inkl. Batteriecomputer, insgesamt 300 Ah		✓
Digitales Bedienpanel zur Abfrage des Energiemanagements		✓
Kombiladegerät „Mastervolt CombiMaster“ (Wechselrichter 2.600W, Ladegerät 100A)		✓
Paketpreis	52	9.990

* erhältlich ab Dezember 2024

Artikel-Nr.		€ inkl. 19 % MwSt.	kg	I 50 LE	I 50 LE DA	I 51 QB	I 51 QB DA	I 61 XL LE	I 64 XL QB
Fahrgestell Fiat Ducato									
310071	Motor 180 PS / 132 kW, Euro VIe, f40 heavy, 8G-Wandlerautomatik ⁶⁷⁾	Serie	-	X	X	X	X	X	X
311816	AL-KO „ACS“ High Performance Federbein Vorderachse	940	-	○	○	○	○	○	○
212400	Auflastung 4.500 kg auf 4.800 kg (inkl. AL-KO Air Premium X2 / Spezial-Alufelgen) ²⁸⁾	9.290	45	○	-	○	-	-	-
212405	Auflastung 4.500 kg auf 4.800 kg (inkl. AL-KO Air Premium X4 / Spezial-Alufelgen) ²⁹⁾	17.490	50	○	-	○	-	-	-
212410	Auflastung von 5.000 kg auf 5.400 kg zul. Gesamtgewicht (Doppelachser) ³⁰⁾	1.140	-	-	○	-	○	○	○
212415	Auflastung 5.000 kg auf 5.500 kg zul. Gesamtgewicht (AL-KO Air Premium X2) ³⁰⁾	7.080	60	-	○	-	○	○	○
212420	Auflastung 5.000 kg auf 5.500 kg zul. Gesamtgewicht (AL-KO Air Premium X4) ³⁰⁾	16.130	82	-	○	-	○	○	○
330840	AL-KO Air Premium X2, Vollluftfederung an Hinterachse ¹³⁾	4.790	45	○	-	○	-	-	-
330860	AL-KO Air Premium X2, Vollluftfederung an Hinterachse ¹³⁾	5.940	60	-	○	-	○	○	○
330880	AL-KO Air Premium X4, 4-Kanal Vollluftfederung an Hinter- / Vorderachse ^{13) 20)}	12.990	59	○	-	○	-	-	-
330900	AL-KO Air Premium X4, 4-Kanal Vollluftfederung an Hinter- / Vorderachse ^{13) 20)}	14.990	82	-	○	-	○	○	○
Fahrgestell Mercedes-Benz Sprinter									
310468	Auflastung von 5.000 kg auf 5.500 kg (Doppelachser)	580	-	-	○	-	○	○	○
330861	AL-KO Air Premium X2, Vollluftfederung an Hinterachse inkl. PSM-Modul ^{8) 13)}	9.590	60	-	○	-	○	○	○
410011	Einstiegsstufe Fahrerhaustüreinstieg elektrisch ein- und ausfahrbar (empfohlen)	580	7	-	○	-	○	○	○
Weitere Chassisoptionen Fiat / Mercedes-Benz									
330070	Sitzheizung Fahrerhaus (Fahrer-/ Beifahrersitz) ⁶²⁾	800	2	○	○	○	○	○	○
331341	AL-KO HY4 hydraulische Hubstützenanlage vorn und hinten ⁴⁸⁾	8.280	70	○	○	○	○	○	○
311400	Anhängerkupplung abnehmbar	1.900	38	○	○	○	○	○	○
311430	Anhängerkupplung abnehmbar i.V.m. Pedelec-Rollgarage	2.290	41	-	-	○	○	-	○
Aufbau außen									
410150	Zusätzliche Sicherheitsschlösser in Fahrerhaus- und Aufbau­tür	710	2	○	○	○	○	○	○
410260	Außenfarbkonzept „silverline“ (Fahrerhaus und Aufbau in silber) ²¹⁾	4.280	1	○	○	○	○	○	○
410601	Dachmarkise Kassette Alu, Tuch grau, Länge: 5,5 m	2.340	55	○	○	○	○	○	○
410640	Elektrische Dachmarkise (230 V) Kassette Alu, Tuch grau, Länge: 5,5 m ⁴³⁾	3.010	60	●	●	●	●	○	○
410670	Elektrische Dachmarkise (230 V) Kassette Alu, Tuch grau, Länge: 6,0 m	3.330	65	-	-	-	-	●	●
410690	LED-Lichtband an Dachmarkise	350	5	○	○	○	○	○	○
410710	Doppelboden-Stauraumauszugssystem ⁵⁹⁾	990	20	○	○	○	○	○	○
410114	Patentier­te Pedelec-Rollgarage, Beladungshöhe bis 124 cm ^{42) 66)}	590	11	-	-	○	○	-	○
410925	Einschub- und Transportsystem für 2 Pedelecs / E-Bikes ⁷¹⁾	730	28,5	-	-	○	○	-	○
Elektrik									
510058	2. und 3. Lithium-Ionen-Batterie inkl. Batteriecomputer, insgesamt 450 Ah, zusätzliche Ladegeräte 2 x 18A, insgesamt 72A	5.690	37	○	○	○	○	○	○
510081	Solaranlage: 2 x 110 Watt ¹²⁾	1.990	16,5	○	○	○	○	○	○
510101	Solaranlage: 1 x 135 Watt ¹²⁾	1.490	15	○	○	○	○	○	○
510121	Solaranlage: 2 x 135 Watt ¹²⁾	2.390	30	○	○	○	○	○	○
510180	Spannungswandler 12 V auf 230 V, 1.800 W mit Netz­vorrangschaltung	1.950	8	●	●	●	●	●	●
510255	Steckdosenpaket mit Zusatzsteckdosen (3 x 230 V, 2 x USB) ⁴⁵⁾	490	2,5	○	○	○	○	○	○
510201	Alarmanlage Carthago Security ³⁵⁾	1.420	3	○	○	○	○	○	○
510500	Elektrische Frontscheibenheizung mit Zeitsteuerung (bei MB-Modellen vorübergehend nicht erhältlich)	1.290	-	○	○	○	○	○	○

Artikel-Nr.		€ inkl. 19 % MwSt.	kg	I50 LE	I50 LE DA	I51 QB	I51 QB DA	I61 XL LE	I64 XL QB
Gas Wasser Sonstiges									
610021	Gasfilter für Truma DuoControl CS (empfohlen) ⁹⁵⁾	220	0,5	○	○	○	○	○	○
610120	Gas-Außenanschluss hinter Doppelboden-Außenstauraum Beifahrerseite	270	5	○	○	○	○	○	○
610240	Toilette Thetford mit Umpumpsystem und Fäkaltank ^{16) 74)}	3.410	30	-	○	-	○	○	○
610500	Aluriffelblechboden für Rollergarage ⁶⁶⁾	180	11	○	○	○	○	○	○
610520	Tresor (Montage im Doppelboden)	520	10	○	○	○	○	○	○
Küche Geräte									
550020	Küchenarbeitsplatte in hochwertigem Corian	1.590	10	○	○	○	○	○	○
550081	Tec-Tower Kühlschrankkombination 153 l mit separatem Gasbackofen ⁷⁵⁾	880	16,5	○	○	○	○	○	○
550284	Kaffeekapselmaschine mit Anschluss-Set inkl. Kapselhalter und Tassen-Set ⁹⁶⁾	570	3	●	●	●	●	●	●
Heizung Klima									
650180	Additive Warmwasser-Fußbodenheizung: Heizschlangen in Wohnsitzgruppe ⁹¹⁾	580	10	-	○	-	○	○	○
650020	Beheizbare Fußbodenmatte Fahrerhaus	630	10	○	○	○	○	○	○
650260	Dachklimaanlage Truma Aventa Comfort ¹²⁾	2.710	31	●	●	●	●	●	●
Multimedia									
710029	Mediacenter Pioneer 9" inkl. Navi, Reisemobil-Routenführung, DAB+ (Fiat Ducato) ⁴⁹⁾	1.560	3	○	○	○	○	○	○
710180	Rückfahrkamera mit Doppellinse, Shutter inkl. 7" Farbmonitor ⁸³⁾	1.840	1	○	○	○	○	○	○
710548	Smart-LED-TV 32" für TV-Auszugssystem ³⁹⁾	1.980	8	●	●	●	●	-	-
710505	Smart-LED-TV 40" inkl. elektrischem Auszugssystem ³⁹⁾	3.070	18	-	-	-	-	●	●
710471	Carthago TV-Auszugssystem für TV-Schrank Schlafraum ³⁶⁾	770	8	●	●	-	-	●	-
710477	TV-Anschlussvorbereitung Schlafraum inkl. Kabelset und Abdeckblende	290	1	-	-	●	●	-	●
710472	Smart-LED-TV 24" für TV-Schrank im Schlafraum ^{23) 25) 39) 87)}	1.460	4	●	●	-	-	●	-
710478	Smart-LED-TV 24" Schlafraum inkl. TV-Halter, Kontaktschalter Strom, TV-Signal ^{23) 39) 86)}	1.950	5,5	-	-	●	●	-	●
710575	Service-Kamera am Ablaufrohr Abwassertank ⁸⁵⁾	570	0,5	○	○	○	○	○	○
Sat-Anlagen									
750046	Sat-Anlage Teleco Flatsat Easy Skew Smart 90 / Twin LNB für zweiten TV ^{12) 23)}	3.810	16,5	○	○	○	○	○	○
750086	Sat-Anlage Oyster Vision 85 mit Skew / Twin LNB für zweiten TV ^{12) 23)}	4.020	37	○	○	○	○	○	○
Interieur									
810032	Stilwelt linea nobile ⁷⁹⁾	690	-	○	○	○	○	○	○
810100	Teppichboden für Wohnraum	370	7,5	○	○	○	○	○	○
810120	Teppichboden für Fahrerhausbereich	190	2	○	○	○	○	○	○
810465	„Sky Dream Comfort“ Fahrerhaus inkl. zwei Panorama-Dachfenster (anstelle Hubbett) ⁷⁶⁾	2.290	10	○	○	○	○	○	○
810361	Hubbett elektrisch bedienbar inkl. Carawinx	1.650	10	○	○	○	○	○	○
810580	Wohnsitzgruppe umbaubar zur Schlafmöglichkeit ⁶⁹⁾	590	7,5	○	○	○	○	○	○
810830	Wohnraumbereich ausziehbar	800	1	-	-	-	-	○	○
810660	5. Sitzplatz Seitensitzbank mit 3-Punkt Gurt ^{5) 4) 59)}	1.030	10	○	○	○	○	-	-
810662	5. Sitzplatz Seitensitzbank mit 3-Punkt Gurt ^{5) 27)}	1.030	10	-	-	-	-	○	○

Artikel-Nr.		€ inkl. 19% MwSt.	kg	I 50 LE	I 50 LE DA	I 51 QB	I 51 QB DA	I 61 XL LE	I 64 XL QB
Wohnraumstoffe									
850600	Barcelona 23 - Antara-Stoff-Kombination	Serie	-	X	X	X	X	X	X
850610	Venezia - Antara-Stoff-Kombination	Serie	-	X	X	X	X	X	X
850710	Teilleder Elfenbein - Leder-Stoff-Kombination	1.490	2	○	○	○	○	○	○
850720	Teilleder Macchiato 23 - Leder-Stoff-Kombination	1.490	2	○	○	○	○	○	○
850690	Leder Elfenbein	3.680	3	○	○	○	○	○	○
850730	Leder Sand	3.680	3	○	○	○	○	○	○
850740	Leder Macchiato	3.680	3	○	○	○	○	○	○
850750	Leder Sand Performance	4.250	3	○	○	○	○	○	○
850760	Leder Macchiato Performance	4.250	3	○	○	○	○	○	○
850501	Schlafwelt & Deko-Set: Dekokissen, Wohndecke, Spannbettlaken-Set ²⁶⁾	410	3,5	○	○	○	○	○	○

Das Kraftpaket der Carthago Liner-Klasse:

auf Iveco Daily 5,6 t / 6,7 t mit traktionsstarkem Heckantrieb / Zwillingsbereifung

Exklusives Außendesign:



- Carthago Full-LED-Frontscheinwerfer
- Modernes GFK-Busheck
- Carthago Rückleuchten mit LED-Lauflichtblinker

Iveco Daily:



- Traktionsstarker Hinterradantrieb
- Anhängelast bis zu 3.500 kg
- Extrem kraftvolle Motoren mit 3,0-l-Hubraum mit bis zu 207 / 152 kW und 470 Nm Drehmoment (Option)
- Adaptive, elektronisch regelbare Luftfederung AIR-PRO. Ein echtes Plus an Sicherheit und Komfort (optional)

Wohnraumkonzept:



- Two-level Raumkonzept mit Stehhöhe im Wohnbereich von 2,11 m
- Großzügige und komfortable Rundsitze-gruppe für bis zu 6 Personen

Doppelboden-Keller mit riesigem, beheiztem Stauraum:



- Nutzhöhe bis zu 74 cm (6,7 t: 78 cm)
- Außenzugang über mehrere große Klappen. Innenzugang über Sitzbankdeckel der Rundsitze-gruppe, aufschwenkbare Seitensitzbank sowie Wohnraumbodenklappen
- Großer, zentraler Durchladeraum (Innenhöhe 20 cm) mit Stauraumkeller (Nutzhöhe 20 cm), bequem beladbar auch durch die XL-Aufbautür über große, aufstellbare Wohnraumbodenklappen
- Gesamter Doppelboden beheizt mit Klimaspeicherfunktion

Maximale Autarkie:



- 235-l-Frischwasser / 200-l-Abwasser
- 150 Ah Lithium-Ionen-Batterie in Serie
- Alde Warmwasser-Heiztechnik



- Optionales Elektro Powerpaket unlimited mit Mastervolt-Premiumtechnik

Basisfahrzeug

- Carthago Full-LED-Frontscheinwerfer (Abblend- und Fernlicht) inklusive LED-Tagfahrlicht
- Nebelscheinwerfer
- 16 Zoll Stahlfelgen
- Ganzjahresbereifung (M+S)

Iveco Daily

- Motor: HPI Diesel 3,0 l mit AdBlue (20 l), 156 PS / 115 kW, Euro VI E, 6-Ganggetriebe, Heckantrieb
- Modelle 50 LE: Iveco Daily 5,6 t (zul. Gesamtgewicht Serie 5,6 t, Option 5,8 t)
- Modelle 61 XL LE, 64 XL QB: Iveco Daily 6,7 t (zul. Gesamtgewicht Serie 6,7 t)
- Hochrahmen mit Zwillingsbereifung Hinterachse
- Kraftstofftank 90 l
- Vorderachse mit Einzelradaufhängung und Drehstabfederung, Doppelquerlenker und erhöhter Achslast, Hinterachse Starrachse mit Parabelfederung
- ESP, ABS, elektronische Wegfahrsperrung, ASR, Hillholder
- Tempomat
- Assistenz Display (zentrales TFT-Cluster)
- Vorbereitung Anhängerkupplung (Ausschnitt im GFK-Heck mit Elektroverlegung)
- Ersatzrad mit Halter unter Garagenboden
- Schwerlastrollen Heck

Karosseriebau der Liner-Premiumklasse

- 10 Jahre Dichtigkeitsgarantie
- Holzfrees Karosseriebau mit GFK-Dach- und Bodenbelag
- Dach-Wandverbindung über Dachrundung und Tragholme
- Dachsystemschiene seitlich mit Regenwasserableitung
- Seiten- und Heckwand mit Aluminium auf Außen- und Innenseite
- RTM-Hartschaum-Isolierkern in Dach, Boden und Seitenwand
- Boden-Seitenwandverbindung über vollflächig verklebte Aluminium-Tragholme mit zusätzlichem Kältestopp
- Gesamtwand- und Dachstärke 38 mm
- Karosserie mit geprüftem Blitzschutz / Faraday-Käfig
- Außenklappen aus original Seitenwandmaterial „Carthago Isoplus“
- Klappendichtung innen- und außenliegend, äußere Dichtung als Schwallwasserschutz
- Außenklappen und Aufbau-tür mit innenliegenden Scharnieren
- Tankdeckel Kraftstoff flächenbündig in Seitenwand eingelassen
- GFK-Busheck doppelschalig isoliert, separate Heckstoßstange
- Carthago Rückleuchten mit LED-Lauflichtblinker
- Aufbaufenster Seitz de Luxe, kältebrückenfreier Doppelrahmen mit Isolierverglasung und planer Außenscheibe, Fliegengitterrolle und Verdunklungsplissee
- LED-Außenleuchte über Aufbau-tür mit Regenabtropfkante
- Einstiegsstufe Aufbau-tür elektrisch ausfahrbar inklusive Warnsummer

Fahrerhaus

- Armaturenbrett nach vorn tief abgesenkt für frühen Fahrbahnsichtkontakt
- Extrahohe und nach unten gezogene Panoramafrontscheibe
- Design-Bugmaske „exklusive“ über Frontscheibe mit Schwarzfeld
- Motorhauben-Design „Liner“ - optische Frontscheibenverlängerung
- Verdunklungsplissee hinter Seitenscheiben (seitlich bedienbar)
- Spiegelarmverlängerung mit Funktion Regenwasserableitung
- Frontmaske in GFK, zweischalig isoliert
- Fahrerhaus-sitzposition nach außen versetzt: bessere Sicht und mehr Durchgangsbreite in das Fahrerhaus
- Fahrerhaustür mit Sicherheitsdoppelverriegelung, elektrisch bedienbarem Fensterheber, Regenrinne
- Gegenläufige Reisebus-Scheibenwischeranlage
- Schallisierungsmaßnahmen Motorraum
- Fahrer- und Beifahrer-sitze Aguti „Roadliner“ mit Carthago Label, in Wohnraumstoff, drehbar, mit integrierten Sicherheitsgurten und gepolsterten Armlehnen
- Armaturenbrett mit beledertem Formteil, praktischem Sideboard sowie Vorbereitung für integrierten Rückfahrkamera-monitor und Trinkflaschenhalter

- Hubbettunterverkleidung beledert, LED-Lichtspots und seitlichen Staufächern
- Stehhöhe unter dem Hubbett bis zu 190 cm
- Sideboard auf Beifahrerseite mit zwei Heizkonvektoren und darüberliegendem Stauraum

Fahrerhaus-Thermokonzept

- Isolierdoppelverglasung Fahrerhaus: Seiten- und Türfenster
- Konvektorenpaket mit 2-Stufen-Gebläse (Booster) unter Fahrersitz
- Elektrisches Hohlwaben-Isolier-Frontscheibenplissee mit individuell programmierbarer Privacy- und Sonnenblendenfunktion
- Armaturenbrettoberfläche gezielt beheizt für zusätzliche Erwärmung des Fahrerhausbereiches (Flächenheizungseffekt): integrierte Heizkonvektoren mit Zirkulationsleitblech (Doppel-Konvektoren auf Fahrer- und Beifahrerseite)

Doppelboden-Keller

- Nutzhöhe bis zu 74 cm (Iveco Daily 6,7 t: 78 cm)
- Beheizter und beleuchteter Durchladestauraum
- Außenzugang über mehrere große Klappen
- Innenzugang über Rundsitzgruppe mit Patentbeschlag, aufschwenkbare Seitensitzbank sowie über große Wohnraumbodenklappen
- Zentraler Durchladerraum (Innenhöhe 20 cm) mit abgesenktem Stauraumkeller (Nutzhöhe 20 cm)

Große Rollgarage

- Rollgarage belastbar bis 450 kg
- Große Garagenklappen Beifahrer- und Fahrerseite, mit Gasdruckdämpfern
- Garagenboden mit GFK auf Ober- und Unterseite, Antirutschbelag
- Rundum frostsicher isoliert und beheizt
- Verzurrsystem über Aluminium-Tragholm inklusive acht Verzurrösen
- Außendusche in Rollgarage auf Beifahrerseite (warm / kalt)

Interieur

- Stilwelt linea chiara: Möbeldekor Noce Fino mit Dachschrankfronten in Hochglanz-Elfenbein und Lotusweiß

Wohnraum

- Wand- und Dachinnenseite mit Mikrofaser-Klimawandbelag
- Große vordere Rundsitzgruppe mit breiter Seitensitzbank
- Modelle XL: XL-Rundsitzgruppe mit langem Seitensofa inklusive ausziehbarer Liege-/ Sitzfläche auf Beifahrerseite
- Panoramadachluke Heki III über Rundsitzgruppe mit LED-Lichtspots
- Wohnraumfenster oberhalb Seitensitzbank Beifahrerseite
- Luxus-Wohnraumschrank, zweifach verschiebbar (über Fußpedal)
- Ausdrehbarer Schuhschrank mit Aufnahmesystem im Sitzbanksockel, Verriegelung über elektr. Zentralverriegelung Küche
- Sitzpolster mit Mehrlagen-Premiumschaumkern und Rückenstützfunktion
- Doppelverbindungstechnik „Durafix“: Möbelteile verschraubt und verzapft
- Klappenschließer mit Softdämpfung
- Dekogardine abnehmbar, Raffrollosystem vertikal verstell- und fixierbar

Küche

- Komfort-Winkelküche mit ausziehbarem Küchentresen als Arbeitsplattenvergrößerung, leicht zugänglichem Stauraumvorrat, Flaschenaufnahme und zwei Abfallbehälter
- Küchenarbeitsoberfläche in Dekor Savannah mit Corian-Abtropfkante
- Arbeitsfläche unterleuchtet mit LED-Lichtband
- Küchenauszüge rollengelagert „easy glide“ mit Soft-Close-Einzug
- Elektrische Zentralverriegelung im Küchenbereich inklusive Bar- und Schuhschrank
- Separate Besteckschublade mit Einteilung
- 3-Flammen-Herd mit geteilter Glasabdeckung für zusätzliche Abstellfläche mit robustem Gussrost und reinigungsfreundlichem Glasboden
- Edelstahl-Rundspüle in Arbeitsoberfläche eingelassen, mit multifunktionaler Spülenabdeckung inklusive Wandaufnahme zur Arbeitsflächenvergrößerung
- Design-Wasserarmatur aus Metall mit Ausziehbrause
- Küchenrückwand in Dekorglas Creme
- Kaffeemaschinenlift absenkbar aus Dachstauschrank
- Großer Kühlschrank mit beidseitiger Türöffnung, separatem Gefrierfach, automatischer Energiequellensuche 12 V / 230 V / Gasbetrieb
- Apothekerschrank ausziehbar, XL-Modelle raumhoch
- Elektrischer Dachhaubenlüfter

Bad & Umkleidezimmer

Umkleidezimmer & Raumtrennung

- Umkleidezimmer inkl. Dachluke Mini-Heki mit verschließbarer Raumtrenntür bzw. massive Holz-Schiebetür (Modelle XL) zum Wohnraum
- Massive Holz-Schiebetür vor dem Schlafzimmer (Modell 50 LE)
- Massive Holz-Schiebetür vor dem Schlafzimmer inklusive Ganzkörperspiegel (Modelle XL)
- Raumhoher Kleiderschrank mit zwei Kleiderstangen und einem Regalboden im Umkleidezimmer integriert

Raumbad mit separatem Duschaum (Modell 50 LE)

- Duscheinlage wasserfest in Wohnraumbodendesign
- Regendusche mit Dachhaube, Stehhöhe 1,98 m
- Duschwanne und Duschecksäule in dunkler Granitoptik, Duschwände in Marmor Design inkl. Kleiderhaken
- Handbrause höhenverstellbar an Chromstange
- Waschtischunterschrank mit Toilettenpapierhalter, Spiegeltauschrank
- Raumbadtür mit 3-fach-Funktion (Waschraum-Doppeltür für Toilettenraum und Raumtrennung Wohnraum)

XL-Badezimmer mit XL-Raumkonzept (Modelle 61 XL LE, 64 XL QB)

- Offener Waschbereich und Designer-Waschbecken
- Dachluke Mini-Heki
- XL-Runddusche mit wasserfester Duscheinlage in Wohnraumbodendesign und ebenem Duscheinstieg „one-level“
- Regendusche mit Dachhaube inklusive Verdunklungsplissee
- Handbrause höhenverstellbar an Chromstange
- Duschwanne und Duschecksäule in dunkler Granitoptik, Duschwände in Marmor Design inkl. Kleiderhaken
- Additive Warmwasser-Fußbodenheizung: zusätzliche Heizschlangen im Doppelbodenbereich Badezimmer
- Dachluke Mikro-Heki im Toilettenraum
- Separater Toilettenraum mit Seitenfenster, Handtuchwärmer sowie Fußraumerweiterung

Schlafen

Hubbett über Fahrerhausbereich

- Lattenrost und Qualitäts-Matratze
- Extratiefe Absenkung des Bettes: Aufstieg über Seitensitz
- Wackelfreie Auflage in Schlafposition, Buchablage und LED-Lichtspots
- Trennvorhang vor Hubbett zum Wohnraum
- Dachluke Mini-Heki

Festbetten im Heck

- Medizinisch empfohlenes, punktelastisches Schlafsystem Carawinx, beheizt und unterlüftet
- 7-Zonen-Qualitäts-Kaltschaummatratze
- Dachluke Mini-Heki
- Aufstellbares Kopfteil

Längseinzelbetten

- Komfort-Einstiegstreppe ausziehbar mit zusätzlichem Stauraum inklusive Liegeflächenerweiterung
- Integrierter TV-Schrank im Schlafzimmer mit Fachboden
- Kleiderschränke unter den Betten in den Doppelboden-Keller abgesenkt, mit Liftfunktion und geteilter Matratze
- Rundumlaufende Dachstauschränke

Bordtechnik

Wasser

- Frisch- und Abwassertank im beheizten Doppelboden-Keller, Reinigungsöffnung über Wohnraumbodenklappen bzw. Rollergarage (modellabhängig)
- Kugel-Ablasshähne frostsicher im Doppelboden-Keller positioniert (Wasserablasszentrale)
- Wartungsarmes Druckwasserpumpensystem
- Abwasserschlauch-Set mit Bajonettanschluss

Gas

- Außenliegender, niedrig positionierter Gasflaschenkasten
- Aufnahme 2 x 11 kg Gasflaschen
- Gasabsperrhähne im Küchenbereich

Elektrik

- Elektrozentrale gut zugänglich in Rollergarage inklusive Ladegerät / Sicherungen / FI-Schutzautomat, Ladeautomatik 36 A (2 x 18 A), elektronische Regelung, Abschaltautomatik bei Unterspannung, inklusive Ladefunktion Startbatterie
- Batteriezentrale beheizt, 150 Ah Lithium-Batterie im Doppelboden, Zugang aus Rollergarage, Stromhauptschalter
- Multifunktions-Panel hinter Technikblende über Eingangstür
- 230 V Steckdose im Sitzgruppenbereich, Eingangsbereich, Küche, Bad, Rollergarage
- 12 V Steckdose im Fahrerhaus, Rollergarage
- USB Steckdose im Fahrerhaus (2 x)

Innovatives Lichtkonzept

- Beleuchtungssystem mit zahlreichen LED-Lichtspots im Fahrerhaus, Wohn- und Umkleidezimmer stufenlos dimmbar
- Deckenbaldachine mit zusätzlichen LED-Lichtspots und indirekter LED-Beleuchtung
- LED-Akzentlicht mit Hinterleuchtung im Eingangsbereich
- LED-Akzentlicht im Küchenbereich / Sitzbanksockel
- LED-Akzentlicht mit Hinterleuchtung in Badrundwand
- Nachtbeleuchtung am Fußboden mit LED-Spots, schaltbar vom Eingangs- und Schlafbereich
- Wohnraumstufe zum Umkleidezimmer mit eingelassener Flächenbeleuchtung

TV

- TV-Auszugssystem „Quick up“ in Rückenlehne Seitensitzbank für 32", Anschlussvorbereitung für 32"/40"-Smart-LED-TV

Alde Warmwasser-Heiztechnik

- Alde Warmwasserheizung (XL-Modelle mit separatem Heizkreislauf), Betrieb 230 V Strom oder Gas, inklusive 230 V Heizpatrone, Warmwasserboiler, Entlüftungsventile, zahlreiche Heizkonvektoren im Fahrerhaus, Armaturenbrett, Wohnraum, Doppelboden und Rollergarage
- Fußbodenheizungseffekt durch beheizten Klimaspesicher-Doppelboden-Keller
- Additive Warmwasser-Fußbodenheizung: zusätzliche Heizschlangen im Doppelbodenbereich XL-Badezimmer
- Armaturenbrett gezielt beheizt zur zusätzlichen Erwärmung des Fahrerhausbereiches: isolierte Sandwichfläche unter Armaturenbrett mit Warmwasser-Heizschlangen für Flächenheizung Booster: Konvektorenpaket mit 2-Stufen-Gebläse unter Fahrersitz, Zusatzkonvektor im Türeinstieg



Bitte lesen Sie sich die rechtlichen Hinweise zu gewichtsbezogenen Angaben auf den Seiten 3-6 vor Vertragsabschluss aufmerksam durch!



Alternativ können Sie den QR-Code abschnappen und erhalten ebenfalls alle wichtigen Hinweise rund um das Thema Gewicht!

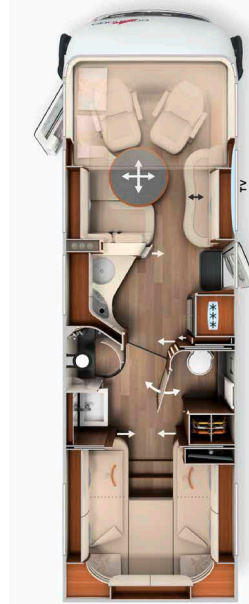
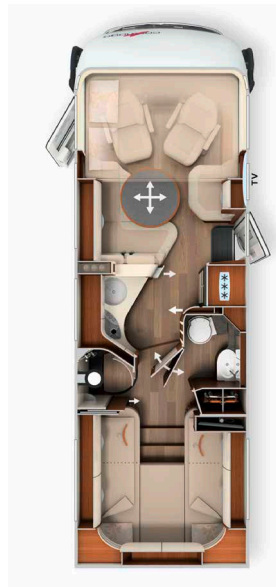

	I 50 LE	I 61 XL LE	I 64 XL QB
Basisfahrzeug	Iveco Daily	Iveco Daily	Iveco Daily
Getriebe	6-Gang Schaltgetriebe	6-Gang Schaltgetriebe	6-Gang Schaltgetriebe
Serienfahrgestell	Leiterrahmen 5,6 t	Leiterrahmen 6,7 t	Leiterrahmen 6,7 t
Basismotorisierung	Diesel 3,0 l (156 PS / 115 kW)	Diesel 3,0 l (156 PS / 115 kW)	Diesel 3,0 l (156 PS / 115 kW)
Länge / Breite / Höhe (mm) ^{1) 2) 3)}	7.910 / 2.270 / 3.125 (3.290**)	8.600 / 2.270 / 3.290	8.855 / 2.270 / 3.290
Radstand (mm)	4.350	4.750	5.100
Doppelbodenhöhe / Doppelboden-Kellerstauraum (mm)	200 / 200	200 / 200	200 / 200
Stehhöhe im Wohnraum / Umkleide- / Schlafräum (mm)	2.110 / 1.980	2.110 / 1.980	2.110 / 1.980
Heckgarage Innenhöhe (mm)	1.450	1.450	1.290
Türbreite / -höhe Heckgarage Beifahrerseite (mm)	1.150 x 1.400	1.100 x 1.280	1.150 x 1.200
Türbreite / -höhe Heckgarage Fahrerseite (mm)	1.150 x 1.400	1.100 x 1.280	1.150 x 1.200
Techn. zul. Gesamtmasse (kg) ⁹⁾	5.600 / 5.800* / 6.700*	6.700	6.700
Masse in fahrbereitem Zustand (kg) ⁶⁾	4.205 (3.995 - 4.415)	4.655 (4.422 - 4.888)	4.675 (4.441 - 4.909)
Herstellerseitig festgelegte max. Masse für Zusatzausrüstung in Serie (kg) ⁷⁾	1.003	1.641	1.618
Anhängelast max. (kg) ¹⁰⁾	3.500	3.500	3.500
Max. Anzahl Sitzplätze im Fahrbetrieb mit 3-Punkt-Gurt (Serie / Option) ⁵⁾	4 / 5 ¹⁵⁾	4 / 5 ¹⁵⁾	4 / 5 ¹⁵⁾
Schlafplätze (Serie / Option)	4 / 5	4 / 5	4 / 5
Maße Heckbett (mm)	2.010 / 2.030 x 850	2.000 / 2.000 x 850	2.000 x 1.450
Maße Hubbett (mm)	1.950 x 1.600	1.950 x 1.600	1.950 x 1.600
Maße Bettumbau Sitzgruppe (mm) **	1.930 x 1.290 / 845	1.940 x 1.480 / 845	1.940 x 1.480 / 845
Kühlschrank Volumen / davon Frosterfach (l)	153 / 29	153 / 29	153 / 29
Heizungssystem	Alde WW	Alde WW	Alde WW
Frischwasservolumen (l) ⁵²⁾	235	235	235
Frischwasservolumen bei Fahrbefüllung (l)	50	50	50
Abwasservolumen (l)	200	200	200
Batteriekapazität (Ah)	150 Ah Lithium	150 Ah Lithium	150 Ah Lithium
Steckdosen 230 V / 12 V / USB	5 / 2 / 2	5 / 2 / 2	5 / 2 / 2
Artikel-Nr.	132308	132338	132342
Listenpreis inkl. 19 % MwSt. (€) inkl. Zulassungsunterlagen	187.100	208.680	213.830

* Option Auflastung 5,8 t oder Iveco Daily 6,7 t

** i.V.m. Sonderausstattung

²⁾ Die Fahrzeug-Gesamtbreite entspricht dem Maß von Außenwand zu Außenwand gemessen (Radläufe seitlich ca.: + 110 mm).

Art. Nr.	212090	
Super-Paket	Gewicht	
	kg	EUR
Chassis-Optionen		
Klimaautomatik Fahrerhaus ³⁵⁾		1.880
Ladebooster 70A ⁴⁷⁾		420
ESP mit Traction Control und Bergabfahrhilfe ⁴¹⁾		780
Lederlenkrad mit Option Multifunktionstasten (bei Schaltgetriebe inkl. Leder-Schalthebel)		970
Elektrische Feststellbremse		910
Armaturenbrettveredelung mit Applikationen in chrom		270
Fahrerhauskomfortsitze mit Neigungsverstellung (vorn)		580
Kurbel-Heckstützen zur Wankstabilisierung im Stand		460
Aufbau-Optionen		
Busspiegel „Carthago best view“ mit Einstiegsbeleuchtung, elektrisch verstell- und beheizbar		410
XL-Aufbautür „Safetylux“ (Breite 63 cm) mit Sicherheitsdoppelverriegelung und „coming home“ ¹⁷⁾		1.720
Zentralverriegelung für Fahrerhaustüren, Aufbautüren, Außen- u. Rollergaragenklappen ⁹⁸⁾		1.180
Rollergaragen-Upgrade mit Nadelfilz, Gepäcknetzen, Befestigungssystem		350
SOG-Toilettenentlüftung über Dachkamin		370
Alde Wärmetauscher (Nutzung Motorwärme)		1.180
Truma DuoControl CS ⁷³⁾		440
Design-Barschrank mit Gläserhalter und Glas-Set über Küche ¹⁸⁾		490
Carthago 3er Schiffsuhrset Nautic in der Hubbettunterseite integriert ⁵³⁾		320
Toilette Thetford C260 mit Keramikeinsatz		230
USB-Steckdose im Dachstauschrank über Heckbett		110
Vorbereitung Solaranlage		240
Vorbereitung Sat-Anlage		240
Vorbereitung Rückfahrkamera (Einzellinse)		240
Radio / Moniceiver Pioneer 6,8" inkl. DAB+, Radioverb., Dachantenne, Lausprecher (4x) ^{80) 88)}		1.100
Rückfahrkamerasystem mit Einzellinse, inkl. 7" Farbmonitor seitlich im Armaturenbrett		1.150
Gesamtpreis Einzeloptionen		16.040
Paketpreis	65	10.650
Ihre Ersparnis		5.390
AUFPREIS Mediacyber Pioneer 9" inkl. Navigation, Reisemobil-Routenführung, DAB+ ¹⁹⁾	1	910
AUFPREIS Rückfahrkamera mit Doppellinse und Shutter anstelle Einzellinse ⁸³⁾	1	690

Art. Nr.	212500	
Paket Aufbautür Luxus	Gewicht	
	kg	EUR
Elektrische Zuziehhilfe zum leisen Schließen		✓
Zusätzliche LED-Beleuchtung im Türfenster für Funktion „coming & leaving home“		✓
Schlüsselloses Zugangssystem via RFID-Chip (2x) ¹⁰⁸⁾		✓
Elektrische Türöffnungsunterstützung von innen und außen		✓
Paketpreis	2	1.110

Art. Nr.	212312	
Fahrerassistenz-Paket Iveco ⁵⁶⁾	Gewicht	
	kg	EUR
Notbremsassistent mit City Brake (AEBS)		✓
Abstandsregeltempomat (ACC) mit Staufunktion		✓
Automatische Fernlichtaktivierung		✓
Aktiver Spurhalteassistent mit Warnton		✓
Reifendrucksensoren		✓
Regensensor mit automatischem Abblendlicht		✓
Paketpreis	4	8.490

Art. Nr.	210731	
Paket Küche / Kaffee ¹¹⁰⁾	Gewicht	
	kg	EUR
Spannungswandler 12 V auf 230 V, 1.800 Watt, Netzvorrangschaltung		1.950
Kaffeekapselmaschine für Kaffeemaschinenlift mit Anschluss inkl. Kapselhalter und Tassen-Set ⁹⁶⁾		570
Gesamtpreis Einzeloptionen		2.520
Paketpreis	11	2.180
Ihre Ersparnis		340

Art. Nr.	210561		210563
Sat- und TV-Paket	Gewicht	32": 50 LE	40": 61 XL LE, 64 XL QB
	kg	EUR	EUR
Smart-LED-TV 32" ³⁹⁾		1.980	-
Elektrischer Auszug für Smart-LED-TV 40"		-	980
Smart-LED-TV 40" ³⁹⁾		-	2.090
Sat-Anlage Teleco Flatsat Classic 85 mit Skew / Twin LNB für zweiten TV ^{12) 23)}		3.810	3.810
Gesamtpreis Einzeloptionen		5.790	6.880
Paketpreis		4.550	5.260
Ihre Ersparnis		1.240	1.620
Paketgewicht in kg		24,5	34,5
AUFPREIS Sat-Anlage Oyster Vision 85 mit Skew / Twin LNB für zweiten TV ^{12) 23)}	9	570	570

Art. Nr.	210580		210584
TV-Paket Schlafraum	Gewicht	50 LE, 61 XL LE	64 XL QB
	kg	EUR	EUR
Carthago TV-Auszugssystem für TV-Schrank im Schlafraum ³⁶⁾		770	-
Smart-LED-TV 24" Schlafraum ^{23) 39)}		1.460	-
TV-Anschlussvorbereitung inkl. Kabel-Set im Baldachin und Abdeckblende ³⁶⁾		-	290
Smart-LED-TV 24" Schlafraum inkl. TV-Halter, Kontaktschalter ^{23) 39) 86)}		-	1.950
Gesamtpreis Einzeloptionen		2.230	2.240
Paketpreis		1.540	1.550
Ihre Ersparnis		690	690
Paketgewicht in kg		12	6,5
AUFPREIS Sat-Anlage Oyster Vision 85 mit Skew / Twin LNB für zweiten TV ^{12) 23)}	37	3.460	3.460

Art. Nr.	210841		210842
Klima-Summer-Paket	Gewicht	50 LE	61 XL LE, 64 XL QB
	kg	EUR	EUR
Dachklimaanlage Truma Aventa comfort ¹²⁾		2.710	2.710
Elektrische Dachmarkise (230 V) Kassette Alu, Tuch grau, Länge: 5,5 m ⁴³⁾		3.010	-
Elektrische Dachmarkise (230 V) Kassette Alu, Tuch grau, Länge: 6,0 m ⁴³⁾		-	3.330
Gesamtpreis Einzeloptionen		5.720	6.040
Paketpreis		4.650	4.900
Ihre Ersparnis		1.070	1.140
Paketgewicht in kg		90	95

Art. Nr.	210732	
Elektro Powerpaket unlimited* ¹¹⁰⁾	Gewicht	
	kg	EUR
4x Lithium-Ionen-Batterie 100 Ah (Mastervolt) inkl. Batteriecomputer, insgesamt 400 Ah		✓
Digitales Bedienpanel zur Abfrage des Energiemanagements		✓
Kombiladegerät „Mastervolt CombiMaster“ (Wechselrichter 2.600W, Ladegerät 100A)		✓
Paketpreis	69	11.990

Artikel-Nr.		€ inkl. 19 % MwSt.	kg	I 50 LE	I 61 XL LE	I 64 XL QB
Fahrgestell Iveco Daily						
310010	Iveco Daily Version mit 6,7 t zul. Gesamtgewicht (anstelle 5,6 t), erhöhte Vorderachslast 2,4 t ³¹⁾	13.010	290	○	X	X
310263	Motor Iveco 21: 207 PS / 152 kW, Euro VI E, inkl. 8-Gang Wandlerautomatik ⁷⁰⁾	11.490	128	○	○	○
Iveco Daily 5,6 t: Basisfahrzeug-Komfort-Paket Plus (Paket empfohlen!)						
330610	- Spurverbreiterung Vorder- und Hinterachse - Adaptives Luftfeder- und Stoßdämpfersystem „AIR-PRO“ (Vollluftfederung Hinterachse / adaptiver Stoßdämpfer Vorder- und Hinterachse) ¹³⁾ - Alufelgen Vorderachse mit Bereifung 235/65 R 16C ²⁴⁾ - Auflastung Serienchassis 5,6 t (von 5,6 t auf 5,8 t)	13.990	35	○	-	-
Iveco Daily 6,7 t: Basisfahrzeug-Komfort-Paket Plus (Paket empfohlen!)						
330615	- Spurverbreiterung Vorderachse - Adaptives Luftfeder- und Stoßdämpfersystem „AIR-PRO“ (Vollluftfederung Hinterachse / adaptiver Stoßdämpfer Vorder- und Hinterachse) ¹³⁾ - Alufelgen Vorderachse, erhöhte Vorderachslast 2,6 t ²⁴⁾	14.650	20	○	○	○
310620	Differenzialsperre Hinterachse	1.190	11	○	○	○
331440	Anhängerkupplung (Anhängelast max. 3.260 kg bei Iveco Daily 5,6 t)	2.590	50	○	○	○
331340	Hydraulische 4-Kanal Hubstützanlage mit automatischer Nivellierung ^{40) 46) 48)}	9.190	130	○	○	○
410010	Einstiegsstufe Fahrerhaustüreinstieg elektrisch ein- und ausfahrbar (empfohlen) ³⁴⁾	580	5	○	○	○
330070	Sitzheizung Fahrerhaus (Fahrer-/ Beifahrersitz) ⁶²⁾	800	2	○	○	○
Aufbau außen						
410150	Zusätzliche Sicherheitsschlösser in Fahrerhaus- und Aufbautür	710	2	○	○	○
410260	Außenfarbkonzept „silverline“ (Fahrerhaus und Aufbau in silber) ²¹⁾	4.280	1	○	○	○
410601	Dachmarkise Kassette Alu, Tuch grau, Länge: 5,5 m	2.340	55	○	○	○
410640	Elektrische Dachmarkise (230 V) Kassette Alu, Tuch grau, Länge: 5,5 m ⁴³⁾	3.010	60	●	○	○
410670	Elektrische Dachmarkise (230 V) Kassette Alu, Tuch grau, Länge: 6,0 m ⁴³⁾	3.330	65	-	●	●
410690	LED-Lichtband an Dachmarkise	350	5	○	○	○
410710	Doppelboden-Stauraumauszugssystem mit vier Transportboxen ⁵⁹⁾	990	20	○	○	○
Elektrik						
510058	2. und 3. Lithium-Ionen-Batterie inkl. Batteriecomputer, insgesamt 450 Ah, zusätzliche Ladegeräte 2 x 18A, insgesamt 72A	5.690	37	○	○	○
510081	Solaranlage: 2 x 110 Watt ¹²⁾	1.990	16,5	○	○	○
510101	Solaranlage: 1 x 135 Watt ¹²⁾	1.490	15	○	○	○
510121	Solaranlage: 2 x 135 Watt ¹²⁾	2.390	30	○	○	○
510180	Spannungswandler 12 V auf 230 V, 1.800 W mit Netzvorrangschaltung ¹¹⁰⁾	1.950	8	●	●	●
510255	Steckdosenpaket mit Zusatzsteckdosen (3 x 230 V, 2 x USB) ⁴⁵⁾	490	2,5	○	○	○
510201	Alarmanlage Carthago Security ³⁵⁾	1.420	3	○	○	○
510500	Elektrische Frontscheibenheizung mit Zeitsteuerung	1.290	-	○	○	○
Gas Wasser Sonstiges						
610021	Gasfilter für Truma DuoControl CS (empfohlen) ⁹⁵⁾	220	0,5	○	○	○
610120	Gas-Außenanschluss hinter Doppelboden-Außenstauraum Beifahrerseite	270	5	○	○	○
610060	Gasfesttank, mit Eis-Ex-Reglerbeheizung, 60 l Inhalt ^{40) 46)}	2.240	50	○	○	○
610260	Toilette Thetford mit Umpumpsystem und Fäkaltank ^{16) 74)}	3.410	30	○	○	○
610243	Keramik-Festtanktoilette: Fassungsvermögen 120 l ⁶¹⁾	2.950	25	○	○	○
610300	Spülvorrichtung Fäkaltank mit Grauwasser durch Umpumpen	990	5	○	○	○
610500	Aluriffelblechboden für Rollergarage	180	11	○	○	○
610520	Tresor (Montage im Doppelboden, grundrissabhängig)	520	10	○	○	○

Artikel-Nr.		€ inkl. 19% MwSt.	kg	I 50 LE	I 61 XL LE	I 64 XL QB
Küche Geräte						
550020	Küchenarbeitsplatte in hochwertigem Corian	1.590	10	○	○	○
550081	Tec-Tower Kühlschrankskombination 153 l mit separatem Gasbackofen ⁷⁵⁾	880	16,5	○	○	○
550284	Kaffeekapselmaschine mit Anschluss-Set inkl. Kapselhalter und Tassen-Set ⁹⁶⁾	570	3	●	●	●
Heizung Klima						
650190	Additive Warmwasser-Fußbodenheizung: Heizschlangen in Wohnsitzgruppe ⁹¹⁾	580	10	○	○	○
650260	Dachklimaanlage Truma Aventa Comfort ¹²⁾	2.710	31	●	●	●
Multimedia						
710029	Mediacenter Pioneer 9" inkl. Navi, Reisemobil-Routenführung, DAB+ ¹⁹⁾	1.560	3	○	○	○
710180	Rückfahrkamerasystem mit Doppellinse, Shutter inkl. 7" Farbmonitor ⁸³⁾	1.840	1	○	○	○
710548	Smart-LED-TV 32" für TV-Auszugssystem ³⁹⁾	1.980	8	●	-	-
710505	Smart-LED-TV 40" inkl. elektrischem Auszugssystem ³⁹⁾	3.070	18	-	●	●
710471	Carthago TV-Auszugssystem für TV-Schrank Schlafraum ³⁶⁾	770	8	●	●	-
710477	TV-Anschlussvorbereitung Schlafraum inkl. Kabelset und Abdeckblende	290	1	-	-	●
710472	Smart-LED-TV 24" für TV-Schrank im Schlafraum ^{23) 25) 39) 87)}	1.460	4	●	●	-
710478	Smart-LED-TV 24" Schlafraum inkl. TV-Halter, Kontaktschalter Strom, TV-Signal ^{23) 39) 86)}	1.950	5,5	-	-	●
710575	Service-Kamera am Ablaufrohr Abwassertank ⁸⁵⁾	570	0,5	○	○	○
Sat-Anlagen						
750046	Sat-Anlage Teleco Flatsat Easy Skew Smart 90 / Twin LNB für zweiten TV ^{12) 23)}	3.810	16,5	●	●	●
750086	Sat-Anlage Oyster Vision 85 mit Skew / Twin LNB für zweiten TV ^{12) 23)}	4.020	37	○	○	○
Interieur						
810032	Stilwelt linea nobile ⁷⁹⁾	690	-	○	○	○
810100	Teppichboden für Wohnraum	370	7,5	○	○	○
810120	Teppichboden für Fahrerhausbereich	190	2	○	○	○
810465	„Sky Dream Comfort“ Fahrerhaus inkl. zwei Panorama-Dachfenster (anstelle Hubbett) ⁷⁶⁾	2.290	10	○	○	○
810361	Hubbett elektrisch bedienbar inkl. Unterfederungssystem Carawinx	1.650	10	○	○	○
810580	Wohnsitzgruppe umbaubar zur Schlafmöglichkeit ⁶⁹⁾	590	7,5	○	○	○
810830	Wohnraumbett ausziehbar	800	1	-	○	○
810660	5. Sitzplatz Seitensitzbank mit 3-Punkt Gurt ^{5) 4) 59)}	1.030	10	○	-	-
810662	5. Sitzplatz Seitensitzbank mit 3-Punkt Gurt ^{5) 27)}	1.030	10	-	○	○
Wohnraumstoffe						
850600	Barcelona (23) - Antara-Stoff-Kombination	Serie	-	X	X	X
850610	Venezia - Antara-Stoff-Kombination	Serie	-	X	X	X
850710	Teilleder Elfenbein - Leder-Stoff-Kombination	1.490	2	○	○	○
850720	Teilleder Macchiato (23) - Leder-Stoff-Kombination	1.490	2	○	○	○
850690	Leder Elfenbein	3.680	3	○	○	○
850730	Leder Sand	3.680	3	○	○	○
850740	Leder Macchiato	3.680	3	○	○	○
850750	Leder Sand Performance	4.250	3	○	○	○
850760	Leder Macchiato Performance	4.250	3	○	○	○
850501	Schlafwelt & Deko-Set: Dekokissen, Wohndecke, Spannbettlaken-Set ²⁶⁾	410	3,5	○	○	○

Lounge-Rundsitzgruppe im Heck mit elektrisch ausfahrbarer Fernsehliege, einzigartiges 4-Raum-Konzept

Wohnraumkonzept:



- Lounge-Rundsitzgruppe im Heck mit elektrisch ausfahrbarer Fernsehliege (optional), erhöhtem Küchentresen in Vertikalwellenform und einzigartigem 4-Raum-Konzept
- 40" Flachbildschirm elektrisch ausfahrbar (optional)
- Unter Lounge-Rundsitzgruppe integrierte Pedelec- / Rollergarage mit Innenhöhe von 114 cm (53 L bis zu 145 cm)
- Elektrisch absenkbares Längseinzelbett mit großzügigem Liegemaß und durchgängiger Liegefläche von 200 / 195 x 210 cm, tief absenkbar für bequemen Betteinstieg über ausziehbare Einstiegsstreppe, große Sitzhöhe

Doppelboden-Keller mit riesigem, beheiztem Stauraum:



- Nutzhöhe bis zu 50 cm (Fiat) / 57 cm (Iveco)
- Außenzugang über mehrere große Klappen
- Komfortabler Innenzugang über große Wohnraumbodenklappen
- Doppelboden-Außenstauraum extratief (Höhe 63 cm, Breite 110 cm) auf Fahrer- und Beifahrerseite
- Großer, zentraler Durchladeraum (Innenhöhe 36 cm (Fiat), 33 cm (Iveco)) mit großem Stauraumkeller (Nutzhöhe 36 cm (Fiat), 33 cm (Iveco)), bequem beladbar auch durch die XL-Aufbautür über große, aufstellbare Wohnraumbodenklappen
- Gesamter Doppelboden beheizt mit Klimaspeicherfunktion

Technik und Autarkie:



- Große Frisch- und Abwasservorräte (210 l / 155 l)
- 150 Ah Lithium-Ionen-Batterie in Serie
- Optionales Elektro Powerpaket unlimited mit Mastervolt-Premiumtechnik
- Wasserablasszentrale im Doppelboden-Keller (Eingangsbereich)
- Alde Warmwasser-Heiztechnik mit Wärmebooster im Fahrerhaus
- Echte Warmwasserfußbodenheizung in Lounge-Rundsitzgruppe im Heck

Fiat Basisfahrzeug

- Carthago Full-LED-Frontscheinwerfer (Abblend- und Fernlicht) inklusive LED-Tagfahrlicht
- Nebelscheinwerfer
- Kraftstofftank 90 l
- 16 Zoll Stahlfelgen
- Ganzjahresbereifung (M+S)

Fiat Ducato mit AL-KO-Tiefrahmen Carthago Spezial

- Motor: Diesel 2,2 l Multijet 3 mit AdBlue (19 l), 180 PS / 132 kW, 4 Zylinder, 380 Nm, Euro VIe, Frontantrieb
- **8G-Wandlerautomatik in Serie**
- Modell 53: Fiat Ducato AL-KO-Tiefrahmen Einzelachser, Modell 53 L: Fiat Ducato AL-KO-Tiefrahmen Doppelachser
- Verstärkte Vorderachsfeder mit Achslasterhöhung auf 2,3 t
- Start-Stopp-System
- Seitenwindassistent (Modell 53⁵³), Tempomat, ABS, ESP, ASR, elektronische Wegfahrsperrung, Hillholder, Hill Descent Control, Traction Plus, Stabilitätskontrolle für Anhänger, Kollisions-Bremssystem 65⁶⁵
- Airbag Fahrer / Beifahrer 11¹¹
- Klimaanlage manuell
- Handschuhfach
- Radzierblenden mit Carthago Schriftzug
- Schmutzfänger an Vorder- und Hinterachse
- Pannenset Fix & Go

Iveco Daily

- Motor: HPI Diesel 3,0 l mit AdBlue (20 l), 156 PS / 115 kW, Euro VI E, 6-Ganggetriebe, Heckantrieb
- Modell 53: Iveco Daily 5,6 t (zul. Gesamtgewicht Serie 5,6 t, Option 5,8 t)
- Modell: 53 L: Iveco Daily 6,7 t (zul. Gesamtgewicht Serie 6,7 t)
- Hochrahmen mit Zwillingsbereifung Hinterachse
- Vorderachse mit Einzelradaufhängung und Drehstabfederung, Doppelquerlenker und erhöhter Achslast, Hinterachse Starrachse mit Parabelfederung
- ESP, ABS, elektronische Wegfahrsperrung, ASR, Hillholder
- Tempomat
- Assistenz Display (zentrales TFT-Cluster)
- Vorbereitung Anhängerkupplung (Ausschnitt im GFK-Heck mit Elektroverlegung)
- Ersatzrad mit Halter unter Garagenboden
- Schwerlastrollen Heck

Karosseriebau der Liner-Premiumklasse

- 10 Jahre Dichtigkeitsgarantie
- Holzfreeser Karosseriebau mit GFK-Dach- und Bodenbelag
- Dach-Wandverbindung über Dachrundung und Tragholme
- Dachsystemschiene seitlich mit Regenwasserableitung
- Seiten- und Heckwand mit Aluminium auf Außen- und Innenseite
- RTM-Hartschaum-Isolierkern in Dach, Boden und Seitenwand
- Boden-Seitenwandverbindung über vollflächig verklebte Aluminium-Tragholme mit zusätzlichem Kältestopp
- Gesamtwand- und Dachstärke 38 mm
- Karosserie mit geprüftem Blitzschutz / Faraday-Käfig
- Außenklappen aus original Seitenwandmaterial „Carthago Isoplus“
- Klappendichtung innen- und außenliegend, äußere Dichtung als Schwallwasserschutz
- Außenklappen und Auftautür mit innenliegenden Scharnieren
- Tankdeckel Kraftstoff flächenbündig in Seitenwand eingelassen
- Seitenschürzen segmentiert aus Aluminium-Profil (Fiat)
- GFK-Busheck doppelschalig isoliert, separate Heckstoßstange
- Carthago Rückleuchten mit LED-Lauflichtblinker
- Aufbaufenster Seitz de Luxe, kältebrückenfreier Doppelrahmen mit Isolierverglasung und planer Außenscheibe, Fliegengitterrollo und Verdunklungsplissee
- LED-Außenleuchte über Auftautür mit Regenabtropfkante
- Einstiegsstufe Auftautür elektrisch ausfahrbar inklusive Warnsummer

Fahrerhaus

- Armaturenbrett nach vorn tief abgesenkt (Fahrbahnsichtkontakt Fiat 2,77 m)
- Extrahohe und nach unten gezogene Panoramafrontscheibe
- Design-Bugmaske „exklusive“ über Frontscheibe mit Schwarzfeld
- Motorhauben-Design „Liner“ - optische Frontscheibenverlängerung
- Frontscheibenplissee mit Isolier-Hohlwabenstruktur
- Verdunklungsplissee hinter Seitenscheiben (seitlich bedienbar)
- Spiegelarmverlängerung mit Funktion Regenwasserableitung (Iveco Daily)
- Frontmaske in GFK, zweischalig isoliert
- Fahrerhaustür mit Sicherheitsdoppelverriegelung, elektrisch bedienbarem Fensterheber, Regenrinne
- Gegenläufige Reisebus-Scheibenwischeranlage (Iveco)
- Schallisolierungsmaßnahmen Motorraum
- Fahrer- und Beifahrerkomfortsitze Aguti „Roadliner“ mit Carthago Label, in Wohnraumstoff, gepolsterten Armlehnen
- Armaturenbrett mit beleedertem Formteil, praktischem Sideboard sowie Vorbereitung für integrierten Rückfahrkamerasmonitor und Trinkflaschenhalter
- Hubbettunterverkleidung beleedert inkl. Sonnenblenden, mit indirekter Beleuchtung und LED-Lichtspots
- Sideboard auf Beifahrerseite mit zwei Heizkonvektoren und darüberliegendem Stauraum

Fahrerhaus-Thermokonzept

- Isolierdoppelverglasung Fahrerhaus: Seiten- und Türfenster
- Konvektorenpaket mit 2-Stufen-Gebläse (Booster) unter Fahrersitz
- Armaturenbrettoberfläche gezielt beheizt für zusätzliche Erwärmung des Fahrerhausbereiches (Flächenheizungseffekt): integrierte Heizkonvektoren mit Zirkulationsleitblech (Doppel-Konvektoren auf Fahrer- und Beifahrerseite)
- Türeinstieg Fahrerhaus: gezielte Beheizung mit zusätzlichem Konvektor

Doppelboden-Keller

- Nutzhöhe bis zu 50 cm (Fiat) bzw. 57 cm (Iveco)
- Außenzugang über mehrere große Klappen
- Innenzugang über große Wohnraumbodenklappenn
- Zentraler Durchladerraum (Innenhöhe 36 cm (Fiat) bzw. 33 cm (Iveco)) mit großem Stauraumkeller (Nutzhöhe 36 cm (Fiat) bzw. 33 cm (Iveco))
- Beheizter und beleuchteter Durchladestauraum Doppelboden-Bodenklappe im Bereich des Umkleidezimmers (36 cm Nutztiefe) für bequemes Entladen des Doppelbodenstauraumes

Große Rollergarage

- Modell 53: Pedelec-Rollergarage (Modell auf Fiat inklusive Radabsenkung auf der Beifahrerseite), Innenhöhe 114 cm (= maximale Lenkerhöhe Pedelec / Roller Beifahrerseite), Garagenhöhe außerhalb der Radmulde 93,5 cm (Fiat) bzw. 105,5 cm (Iveco)
- Modell 53 L: extragroße Rollergarage, Innenhöhe bis 128 cm (Fiat) bzw. 145 cm (Iveco)
- Rollergarage belastbar bis 450 kg (Modell 53 Fiat: 350 kg)
- Große Garagenklappen Beifahrer- und Fahrerseite, mit Gasdruckdämpfern
- Garagenboden mit GFK auf Ober- und Unterseite, Antirutschbelag
- Rundum frostsicher isoliert und beheizt
- Verzurrsystem über Aluminium-Tragholm inklusive acht Verzurrösen
- Außendusche in Rollergarage auf Beifahrerseite (warm / kalt)

Interieur

- Stilwelt siena bicolor: Möbeldekor Sommerkastanie mit Dachschrankfronten in Bicolor-Optik mit Hochglanz-Elfenbein
- Dachschrank- und Küchenfronten im Yacht-One-Design Hochglanz-Elfenbein

Wohnraum

- Wand- und Dachinnenseite mit Mikrofaser-Klimawandbelag
- Panoramadachluke Heki III über Lounge-Rundsitzgruppe
- Drei große Panoramafenster in Lounge-Rundsitzgruppe
- Luxus-Wohnraumtisch, zweifach verschiebbar (über Fußpedal)
- Sitzpolster mit Mehrlagen-Premiumschaumkern und Rückenstützfunktion
- Doppelverbindungstechnik „Durafix“: Möbelteile verschraubt und verzapft
- Klappenschließer mit Softdämpfung
- Raffrollosystem vertikal verstell- und fixierbar an Wohnraumfenster
- Modell 53 L: zusätzliche Ablagefläche hinter der Lounge-Rundsitzgruppe inklusive Zugang zu zusätzlichem Stauraum über zwei Stauklappen, zwei beleuchtete Glasvitriolen für sechs Wein- und sechs Trinkgläser hinter der Lounge-Rundsitzgruppe inklusive ausziehbarem Weinfach
- Exklusives Wohnraum-Sideboard mit zwei Schubladen und großer Schranktür

Küche

- Erhöhter Küchentresen in Vertikalwellenform zur optischen Raumteilung mit großem Vorratsschrank und gegenläufiger Schiebetür
- Küchenarbeitsoberfläche in Dekor Savannah mit Corian-Abtropfkante
- Arbeitsfläche unterleuchtet mit LED-Lichtband
- Küchenauszüge rollengelagert „easy glide“ mit Soft-Close-Einzug
- Zwei getrennte Abfallbehälter im Küchentresen integriert
- Elektrische Zentralverriegelung im Küchenbereich inklusive Küchentresen, Küchenschubladen, Küchendachschränke
- Separate Besteckschublade mit Einteilung, Flaschenaufnahme
- 3-Flammen-Herd mit Glasabdeckung, robustem Gussrost und reinigungsfreundlichem Glasboden
- Edelstahl-Rundspüle in Arbeitsoberfläche eingelassen, mit multifunktionaler Spülenabdeckung inklusive Wandaufnahme zur Arbeitsflächenerweiterung
- Design-Wasserarmatur aus Metall mit Ausziehbrause
- Küchenrückwand in Dekorglas Creme
- Großer Kühlschrank mit beidseitiger Türöffnung, separatem Gefrierfach, automatischer Energiequellensuche 12 V / 230 V / Gasbetrieb
- Apothekerschrank ausziehbar
- Elektrischer Dachhaubenlüfter

Bad & Umkleidezimmer

Umkleidezimmer & Raumtrennung

- Umkleidezimmer inkl. Dachluke Mini-Heki mit massiver Holz-Schiebetür vor dem Fahrerhaus - Raumbadtür als Raumtrennung zur Wohnküche
- Wäscheschrank mit drei Schubladen
- Raumhoher Kleiderschrank mit zwei Kleiderstangen und Regalboden, im Umkleidezimmer integriert

Raumbad mit separatem Duschaum

- Duscheinlage wasserfest in Wohnraumbodendesign
- Regendusche mit Dachhaube, Stehhöhe 1,98 m
- Duschwanne und Duschecksäule in dunkler Granitoptik, Duschwände in Marmor Design inkl. Kleiderhaken
- Handbrause höhenverstellbar an Chromstange
- Waschtischunterschrank mit Toilettenpapierhalter, Spiegelstauschrank

Schlafen

Einzelbett-Hubbett elektrisch über Fahrerhausbereich

- Medizinisch empfohlenes, punktelastisches Schlafsystem Carawinx, beheizt und unterlüftet mit 7-Zonen-Qualitäts-Kaltschaummatratze
- Extratiefe Absenkung des Bettes mit wackelfreier Auflage: Aufstieg über seitlich ausziehbare Einstiegstreppe mit extrahoher Kopffreiheit
- Offene Buchablage unterhalb des Hubbetts inklusive LED-Beleuchtung
- Durchgängige Liegefläche mit Liegelängen von bis zu 200 cm, Breite 210 cm
- Schiebetür unterhalb des Hubbetts zur Kälteabschottung vom Fahrerhaus
- Seitenfenster Fahrer- und Beifahrerseite im Fahrerhaus
- Dachluke Mini-Heki

Bordtechnik

Wasser

- Frisch- und Abwassertank im beheizten Doppelboden-Keller, Reinigungsöffnung über Wohnraumbodenklappen bzw. Rollergarage (modellabhängig)
- Kugel-Ablasshähne frostsicher im Doppelboden-Keller positioniert (Wasserablasszentrale)
- Wartungsarmes Druckwasserpumpensystem
- Abwasserschlauch-Set mit Bajonettanschluss

Gas

- Außenliegender, niedrig positionierter Gasflaschenkasten
- Aufnahme 2 x 11 kg Gasflaschen
- Gasabsperrhähne im Küchenbereich

Elektrik

- Elektrozentrale gut zugänglich in Rollergarage inklusive Ladegerät / Sicherungen / FI-Schutzautomat, Ladeautomatik 36 A (2x18 A), elektronische Regelung, Abschaltautomatik bei Unterspannung, inklusive Ladefunktion Startbatterie
- Batteriezentrale beheizt, 150 Ah Lithium-Batterie, im Doppelboden, Zugang durch Doppelbodenstauraum Beifahrerseite, Stromhauptschalter
- Multifunktions-Panel hinter Technikblende über Eingangstür
- 230 V Steckdose im Sitzgruppenbereich (Modell 53: 1 x, Modell 53 L: 2 x), Eingangsbereich, Küche, Bad, Rollergarage
- 12 V Steckdose im Fahrerhaus (Fiat: 2 x, Iveco: 1 x), Rollergarage
- USB-Steckdose im Fahrerhaus (Fiat: 2 x, Iveco: 3 x), Sitzgruppenbereich 2 x (Modell 53 L), Schlafbereich

Innovatives Lichtkonzept

- Beleuchtungssystem mit zahlreichen LED-Lichtspots im Fahrerhaus, Küchen-, Wohn- und Umkleibereich stufenlos dimmbar
- LED-Lichtspots im Wohnbereich über Lounge-Rundsitzgruppe
- Deckenbaldachine mit zusätzlichen LED-Lichtspots und indirekter LED-Beleuchtung
- LED-Akzentlicht mit Hinterleuchtung im Eingangsbereich
- LED-Akzentlicht mit Hinterleuchtung in Badrundwand
- Nachtbeleuchtung am Fußboden mit LED-Spots, schaltbar vom Eingangs- und Sitzgruppenbereich

TV

- Anschlussvorbereitung für 40"-Smart-LED-TV in Lounge-Rundsitzgruppe

Alde Warmwasser-Heiztechnik

- Alde Warmwasserheizung, Betrieb 230 V Strom oder Gas, inklusive 230 V Heizpatrone, Warmwasserboiler, Entlüftungsventile, zahlreiche Heizkonvektoren in Fahrerhaus, Armaturenbrett, Wohnraum, Doppelboden und Rollergarage
- Fußbodenheizungseffekt durch beheizten Klimaspesicher-Doppelboden-Keller
- Additive Warmwasser-Fußbodenheizung: zusätzliche Heizschlangen im Doppelbodenbereich Lounge-Rundsitzgruppe
- Armaturenbrett gezielt beheizt zur zusätzlichen Erwärmung des Fahrerhausbereiches: isolierte Sandwichfläche unter Armaturenbrett mit Warmwasser-Heizschlangen für Flächenheizung
Booster: Konvektorenpaket mit 2-Stufen-Gebläse unter Fahrersitz, Zusatzkonvektor im Türeinstieg



Fiat Modelle:
Motor 180 PS inkl.
8G-Wandlerrautomatik in Serie



Bitte lesen Sie sich die rechtlichen Hinweise zu gewichtsbezogenen Angaben auf den Seiten 3-6 vor Vertragsabschluss aufmerksam durch!



Alternativ können Sie den QR-Code abschnappen und erhalten ebenfalls alle wichtigen Hinweise rund um das Thema Gewicht!



Basisfahrzeug	I 53		I 53 L	
	Fiat Ducato	Iveco Daily	Fiat Ducato	Iveco Daily
Getriebe	8G Wandlerautomatik	6-Gang Schaltgetriebe	8G Wandlerautomatik	6-Gang Schaltgetriebe
Serienfahrgestell	AL-KO-Tiefrahmen 40 heavy	Leiterrahmen 5,6 t	AL-KO-Tiefrahmen DA 40 heavy	Leiterrahmen 6,7 t
Basismotorisierung	Diesel 2,2 l (180 PS / 132 kW)	Diesel 3,0 l (156 PS / 115 kW)	Diesel 2,2 l (180 PS / 132 kW)	Diesel 3,0 l (156 PS / 115 kW)
Länge / Breite / Höhe (mm) ^{1) 2) 3)}	7.830 / 2.270 / 3.080	7.845 / 2.270 / 3.125	8.530 / 2.270 / 3.090	8.545 / 2.270 / 3.290
Radstand (mm)	4.543	4.750	4.543 / 800	4.750
Doppelbodenhöhe / Doppelboden-Kellerstauraum (mm)	360 / 360	330 / 330	360 / 360	330 / 330
Stehhöhe im Wohnraum / Lounge-Rundsitzgruppe im Heck (mm)	1.980 / 1.820		1.980 / 1.820	
Heckgarage Innenhöhe	935 / 1.140	1.055 / 1.140	935 / 1.280	1.150 / 1.450
Türbreite / -höhe Heckgarage Beifahrerseite (mm)	1.150 x 1.150	1.150 x 1.280	1.150 x 1.150	1.150 x 1.280
Türbreite / -höhe Heckgarage Fahrerseite (mm)	1.150 x 1.150	1.150 x 1.280	1.150 x 1.150	1.150 x 1.280
Techn. zul. Gesamtmasse (kg) ⁹⁾	4.500 / 4.800*	5.600 / 5.800*	5.000 / 5.500*	6.700
Masse in fahrbereitem Zustand (kg) ⁶⁾	3.945 (3.748 - 4.142)	4.245 (4.033 - 4.457)	4.235 (4.023 - 4.447)	4.625 (4.394 - 4.856)
Herstellerseitig festgelegte max. Masse für Zusatzausrüstung in Serie (kg) ⁷⁾	167	963	366	1.671
Anhängelast max. (kg) ¹⁰⁾	1.800	3.500	1.800	3.500
Max. Anzahl Sitzplätze im Fahrbetrieb mit 3-Punkt-Gurt (Serie / Option) ⁵⁾	2 / 4		2 / 4	
Schlafplätze (Serie / Option)	2 / 4		2 / 4	
Maße Hubbett elektrisch (mm)	2.000 / 1.950 x 2.100		2.000 / 1.950 x 2.100	
Maße Bettumbau Sitzgruppe (mm) **	2.000 x 1.470 / 1.310		2.000 x 1.470 / 1.310	
Kühlschrank Volumen / davon Frosterfach (l)	153 / 29		153 / 29	
Heizungssystem	Alde WW		Alde WW	
Frischwasservolumen (l) ⁵²⁾	210		210	
Frischwasservolumen bei Fahrbefüllung (l)	50		50	
Abwasservolumen (l)	155		155	
Batteriekapazität (Ah)	150 Ah Lithium		150 Ah Lithium	
Steckdosen 230 V / 12 V / USB	5 / 3 / 3	5 / 2 / 4	7 / 3 / 5	7 / 2 / 6
Artikel-Nr.	133000	133500	133010	133510
Listenpreis inkl. 19 % MwSt. (€) inkl. Zulassungsunterlagen	187.100	196.630	197.190	214.080

* Option Auflastung

** i.V.m. Sonderausstattung

²⁾ Die Fahrzeug-Gesamtbreite entspricht dem Maß von Außenwand zu Außenwand gemessen (Radläufe seitlich bei Iveco Daily ca.: + 110 mm; bei Fiat Ducato ca. 70 mm).

Art. Nr.		216132	212140
Super-Paket	Gewicht		
	kg	EUR	EUR
Chassis-Optionen		Fiat	Iveco
Klimaautomatik Fahrerhaus ³³⁾		-	1.880
Ladebooster 70A ⁴⁷⁾		420	420
ESP mit Traction Control und Bergabfahrhilfe		Serie	780
Lederlenkrad mit Option Multifunktionstasten (bei Schaltgetriebe inkl. Leder-Schalthebel)		-	970
Elektrische Feststellbremse		-	910
Fahrerhauskomfortsitze mit Neigungsverstellung (vorn), Fiat inkl. Höhenverstellung (hinten)		580	580
Kurbel-Heckstützen zur Wankstabilisierung im Stand		440	460
Armaturenbrettveredelung mit Applikationen in chrom		-	270
Aufbau-Optionen			
Busspiegel „Carthago best view“ mit Einstiegsbeleuchtung, elektrisch verstell- und beheizbar		410	410
XL-Aufbautür „Safetylux“ (Breite 63 cm) mit Sicherheitsdoppelverriegelung und „coming home“ ¹⁷⁾		1.720	1.720
Zentralverriegelung für Fahrerhaustüren, Aufbautüren, Außen- u. Rollergaragenklappen ⁹⁸⁾		1.180	1.180
Rollergaragen-Upgrade mit Nadelfilz und Befestigungssystem		350	350
SOG-Toilettenentlüftung über Dachkamin		370	370
Alde Wärmetauscher (Nutzung Motorwärme)		1.180	1.180
Truma DuoControl CS ⁷³⁾		440	440
Carthago 3er Schiffsuhrer-Set		320	320
USB-Steckdose im Sideboard Lounge-Rundsitzgruppe im Heck		110	110
Vorbereitung Solaranlage		240	240
Vorbereitung Sat-Anlage		240	240
Vorbereitung Rückfahrkamera (Einzellinse)		240	240
Toilette Thetford C260 mit Keramikeinsatz		230	230
Radio / Moniceiver Pioneer 6,8" inkl. DAB+, Radiovorb., Dachantenne, Lausprecher (6x) ^{80) 88)}		1.100	1.100
Rückfahrkamerasystem mit Einzellinse, inkl. 7" Farbmonitor seitlich im Armaturenbrett		1.150	1.150
Gesamtpreis Einzeloptionen		10.720	15.550
Paketpreis		7.650	10.190
Ihre Ersparnis		3.070	5.360
Paketgewicht in kg		53	60,5
AUFPREIS Mediacyber Pioneer 9" inkl. Navigation, Reisemobil-Routenführung, DAB+ ¹⁹⁾	1	910	910
AUFPREIS Multimediasystem Fiat 10,1" inkl. Navigation, Reisemobil Routenführung und DAB+*	1	1.450	-
AUFPREIS Rückfahrkamera mit Doppellinse und Shutter anstelle Einzellinse ⁸³⁾	1	690	690

* nur i.V.m. Chassis-Plus Paket Fiat

Art. Nr.		216286	216287	216284
Chassis-Plus-Paket Fiat	Einzelachser	Doppelachser	Einzelachser inkl. Auflastung 4,8 t	
	EUR	EUR	EUR	
Lenkrad und Schaltknauf in Leder	310	310	-	
Armaturenbrettveredelung: Lüftungsgitter in chrom	240	240	-	
16 Zoll Alufelgen Fiat für f40 heavy Chassis / f35 i.V.m. 8G-Wandlerrautomatik	950	-	-	
16 Zoll Alufelgen Fiat für f40 heavy Chassis (Doppelachse)	-	1.350	-	
Multifunktionslenkrad (Radiofernbedienung über Steuertasten)	310	310	310	
Klimaautomatik Fahrerhaus ³³⁾	540	540	540	
Induktive Handyladeschale	340	340	340	
Digitales Kombiinstrument mit Farbdisplay im Armaturenbrett ¹⁰⁴⁾	360	360	360	
Gesamtpreis Einzeloptionen	3.050	3.450	1.550	
Paketpreis	2.900	3.250	1.490	
Ihre Ersparnis	150	200	60	
Paketgewicht in kg	-7	-11,5	1	

Art. Nr.	212500	
Paket Aufbau für Luxus	Gewicht	
	kg	EUR
Elektrische Zuziehhilfe zum leisen Schließen		✓
Zusätzliche LED-Beleuchtung im Türfenster für Funktion „coming & leaving home“		✓
Schlüsselloses Zugangssystem via RFID-Chip (2x) ¹⁰⁹⁾		✓
Elektrische Türöffnungsunterstützung von innen und außen		✓
Paketpreis	2	1.110

Art. Nr.	212312	
Fahrerassistenz-Paket Iveco ⁵⁶⁾	Gewicht	
	kg	EUR
Notbremsassistent mit City Brake (AEBS)		✓
Abstandsregeltempomat (ACC) mit Staufunktion		✓
Automatische Fernlichtaktivierung		✓
Aktiver Spurhalteassistent mit Warnton		✓
Reifendrucksensoren		✓
Regensensor mit automatischem Abblendlicht		✓
Paketpreis	4	8.490

Art. Nr.	210730	
Paket Küche / Kaffee ¹¹⁰⁾	Gewicht	
	kg	EUR
Spannungswandler 12 V auf 230 V, 1.800 Watt, Netzvorrangschaltung		1.950
Kaffeekapselmaschine mit Anschluss-Set inkl. Auszugssystem im Dachschrank in Vertikalwellenform		320
Gesamtpreis Einzeloptionen		2.270
Paketpreis	11	1.930
Ihre Ersparnis		340

Art. Nr.	210562	
Sat- und TV-Paket	Gewicht	
	kg	EUR
Elektrischer Auszug für Smart-LED-TV 40"		980
Smart-LED-TV 40" ³⁹⁾		2.090
Sat-Anlage Teleco Flatsat Classic 85 mit Skew / Twin LNB für zweiten TV ^{12) 23)}		3.810
Radio inkl. Vorbereitung in Lounge-Rundsitzgruppe, DAB+ mit CD ⁸¹⁾		690
Gesamtpreis Einzeloptionen		7.570
Paketpreis	39,5	5.650
Ihre Ersparnis		1.920
AUFPREIS Sat-Anlage Oyster Vision 85 mit Skew und Twin LNB für zweiten TV ^{12) 23)}	9	570

Art. Nr.	210583	
TV-Paket Schlafraum / Fahrerhaus (nicht i.V.m. Büro- und Fernsehzimmer-Paket)	Gewicht	
	kg	EUR
TV-Halter starr im Schlafraum / Fahrerhaus ³⁶⁾		500
Smart-LED-TV 24" inkl. Lautsprecher ^{23) 39)}		1.460
Gesamtpreis Einzeloptionen		1.960
Paketpreis	14	1.420
Ihre Ersparnis		540
AUFPREIS Sat-Anlage Oyster Vision 85 mit Skew / Twin LNB für zweiten TV ¹²⁾ ²³⁾	37	3.460

Art. Nr.	210585	
Büro- und Fernsehzimmer-Paket (nicht i.V.m. TV-Paket Schlafraum / Fahrerhaus)	Gewicht	
	kg	EUR
TV-Halter höhenverstellbar über Wandprofilschiene im Schlafraum / Fahrerhaus ³⁶⁾		✓
Smart-LED-TV 24" inkl. Lautsprecher ^{23) 39)}		✓
Fahrer- und Beifahrersitz drehbar		✓
Ausziehbare Tischfläche aus Sideboard Beifahrerseite		✓
Steckdosen-Set 230 V und USB bei Sideboard Beifahrerseite		✓
Paketpreis	44	2.790
AUFPREIS Sat-Anlage Oyster Vision 85 mit Skew / Twin LNB für zweiten TV ¹²⁾ ²³⁾	37	3.460

Art. Nr.	210841	210842
Klima-Summer-Paket	53	53L
	EUR	EUR
Dachklimaanlage Truma Aventa comfort ¹²⁾	2.710	2.710
Elektrische Dachmarkise (230 V) Kassette Alu, Tuch grau, Länge: 5,5 m ⁴³⁾	3.010	
Elektrische Dachmarkise (230 V) Kassette Alu, Tuch grau, Länge: 6,0 m ⁴³⁾		3.330
Gesamtpreis Einzeloptionen	5.720	6.040
Paketpreis	4.650	4.900
Ihre Ersparnis	1.070	1.140
Paketgewicht in kg	90	95

Art. Nr.	216133	
Elektro Powerpaket unlimited* ¹¹⁰⁾	Gewicht	
	kg	EUR
3x Lithium-Ionen-Batterie 100 Ah (Mastervolt) inkl. Batteriecomputer, insgesamt 300 Ah		✓
Digitales Bedienpanel zur Abfrage des Energiemanagements		✓
Kombiladegerät „Mastervolt CombiMaster“ (Wechselrichter 2.600W, Ladegerät 100A)		✓
Paketpreis	52	9.990

* erhältlich ab Dezember 2024

Artikel-Nr.		€ inkl. 19 % MwSt.	kg	Fiat		Iveco	
				153	153 L	153	153 L
Fahrgestell Fiat Ducato							
310071	Motor 180 PS / 132 kW, Euro VIe, f40 heavy, 8G-Wandlerautomatik ⁶⁷⁾	Serie	-	X	X	-	-
311816	AL-KO „ACS“ High Performance Federbein Vorderachse	940	-	○	○	-	-
212400	Auflastung 4.500 kg auf 4.800 kg (inkl. AL-KO Air Premium X2 / Spezial-Alufelgen) ²⁸⁾	9.290	45	○	-	-	-
212405	Auflastung 4.500 kg auf 4.800 kg (inkl. AL-KO Air Premium X4 / Spezial-Alufelgen) ²⁹⁾	17.490	50	○	-	-	-
212410	Auflastung von 5.000 kg auf 5.400 kg zul. Gesamtgewicht (Doppelachser)* ³⁰⁾	1.140	-	-	○	-	-
212415	Auflastung 5.000 kg auf 5.500 kg zul. Gesamtgewicht (AL-KO Air Premium X2)* ³⁰⁾	7.080	60	-	○	-	-
212420	Auflastung 5.000 kg auf 5.500 kg zul. Gesamtgewicht (AL-KO Air Premium X4)* ³⁰⁾	16.130	82	-	○	-	-
330840	AL-KO Air Premium X2, Vollluftfederung an Hinterachse ¹³⁾	4.790	45	○	-	-	-
330860	AL-KO Air Premium X2, Vollluftfederung an Hinterachse ¹³⁾	5.940	60	-	○	-	-
330880	AL-KO Air Premium X4, 4-Kanal Vollluftfederung an Hinter- / Vorderachse ^{13) 20)}	12.990	59	○	-	-	-
330900	AL-KO Air Premium X4, 4-Kanal Vollluftfederung an Hinter- / Vorderachse ^{13) 20)}	14.990	82	-	○	-	-
331341	AL-KO HY4 hydraulische Hubstützenanlage vorn und hinten ⁴⁸⁾	8.280	70	○	○	-	-
311400	Anhängerkupplung abnehmbar	1.900	38	-	○	-	-
311430	Anhängerkupplung abnehmbar	2.290	41	○	-	-	-
310630	Lenkrad und Schaltknäuf in Leder	310	-	●	●	-	-
310632	Multifunktionslenkrad (Radiofernbedienung über Steuertasten)	310	0,5	●	●	-	-
Fahrgestell Iveco Daily							
310263	Motor Iveco 21: 207 PS / 152 kW, Euro VI E, inkl. 8-Gang Wandlerautomatik ⁷⁰⁾	11.490	128	-	-	○	○
330610	Iveco Daily 5,6 t: Basisfahrzeug-Komfort-Paket Plus (Paket empfohlen!) - Spurverbreiterung Vorder- und Hinterachse - Adaptives Luftfeder- und Stoßdämpfersystem „AIR-PRO“ (Vollluftfederung Hinterachse / adaptiver Stoßdämpfer Vorder- und Hinterachse) ¹³⁾ - Alufelgen Vorderachse mit Bereifung 235/65 R 16C ²⁴⁾ - Auflastung Serienchassis 5,6 t (von 5,6 t auf 5,8 t)	13.990	35	-	-	○	-
330615	Iveco Daily 6,7 t: Basisfahrzeug-Komfort-Paket Plus (Paket empfohlen!) - Spurverbreiterung Vorderachse - Adaptives Luftfeder- und Stoßdämpfersystem „AIR-PRO“ (Vollluftfederung Hinterachse / adaptiver Stoßdämpfer Vorder- und Hinterachse) ¹³⁾ - Alufelgen Vorderachse, erhöhte Vorderachslast 2,6 t ²⁴⁾	14.650	20	-	-	-	○
310620	Differenzialsperre Hinterachse	1.190	11	-	-	○	○
331340	Hydraulische 4-Kanal Hubstützanlage mit automatischer Nivellierung ^{40) 48)}	9.190	130	-	-	-	○
331440	Anhängerkupplung (Anhängelast max. 3.260 kg bei Iveco Daily 5,6 t)	2.590	50	-	-	○	○
410010	Einstiegsstufe Fahrerhaustüreinstieg elektrisch ein- und ausfahrbar ³⁴⁾	580	5	-	-	○	○
Weitere Chassisoptionen Fiat / Iveco							
330070	Sitzheizung Fahrerhaus (Fahrer-/ Beifahrersitz) ⁶²⁾	800	2	○	○	○	○

* Optionen Auflastung 5,4 t / 5,5 t und Motor 180 PS / 132 kW Euro VI E (heavy duty) nur gemeinsam bestellbar

○ = Sonderausstattung X = Serienausstattung - = nicht möglich ● = im Paket enthalten

Artikel-Nr.		€ inkl. 19% MwSt.	kg	Fiat		Iveco	
				153	153 L	153	153 L
Aufbau außen							
410150	Zusätzliche Sicherheitsschlösser in Fahrerhaus- und Aufbau­tür	710	2	○	○	○	○
410260	Außenfarbkonzept „silverline“ (Fahrerhaus und Aufbau in silber) ²¹⁾	4.280	1	○	○	○	○
410601	Dachmarkise Kassette Alu, Tuch grau, Länge: 5,5 m	2.340	55	○	○	○	○
410640	Elektrische Dachmarkise (230 V) Kassette Alu, Tuch grau, Länge: 5,5 m ⁴³⁾	3.010	60	●	○	●	○
410670	Elektrische Dachmarkise (230 V) Kassette Alu, Tuch grau, Länge: 6,0 m ⁴³⁾	3.330	65	-	●	-	●
410690	LED-Lichtband an Dachmarkise	350	5	○	○	○	○
410710	Doppelboden-Stauraumauszugssystem mit vier Transportboxen	990	20	○	○	-	○
410786	Dachluke Midi-Heki anstelle Mini-Heki über absenkbarem Einzelbett	410	2	○	○	○	○
410787	Zweites Heki III über Lounge-Rundsitzgruppe im Heck	1.260	2	○	○	○	○
Elektrik							
510058	2. und 3. Lithium-Ionen-Batterie inkl. Batteriecomputer, insgesamt 450 Ah, zusätzliche Ladegeräte 2 x 18A, insgesamt 72A	5.690	37	○	○	○	○
510081	Solaranlage: 2 x 110 Watt ¹²⁾	1.990	16,5	○	○	○	○
510101	Solaranlage: 1 x 135 Watt ¹²⁾	1.490	15	○	○	○	○
510121	Solaranlage: 2 x 135 Watt ¹²⁾	2.390	30	○	○	○	○
510180	Spannungswandler 12 V auf 230 V, 1.800 W mit Netzvorrangschaltung ¹¹⁰⁾	1.950	8	●	●	●	●
510221	Zusatzsteckdose: 12 V Dachstauschrank Lounge-Rundsitzgruppe im Heck	110	0,5	○	○	○	○
510241	Zusatzsteckdose: 230 V Dachstauschrank Lounge-Rundsitzgruppe im Heck	110	0,5	○	○	○	○
510201	Alarmanlage Carthago Security ³⁵⁾	1.420	3	○	○	○	○
510500	Elektrische Frontscheibenheizung mit Zeitsteuerung	1.290	-	○	○	○	○
Gas Wasser Sonstiges							
610021	Gasfilter für Truma DuoControl CS (empfohlen) ⁹⁵⁾	220	0,5	○	○	○	○
610120	Gas-Außenanschluss hinter Doppelboden-Außenstauraum Beifahrerseite	270	5	○	○	○	○
610060	Gasfesttank, mit Eis-Ex-Reglerbeheizung, 60 l Inhalt ⁴⁰⁾	2.240	50	-	-	○	○
610241	Toilette Thetford mit Umpumpsystem und Fäkaltank ^{16) 74)}	3.410	30	○	○	○	○
610500	Aluriffelblechboden für Rollergarage	180	11	○	○	○	○
610520	Tresor (Montage im Doppelboden, grundrissabhängig)	520	10	○	○	-	○
Küche Geräte							
550020	Küchenarbeitsplatte in hochwertigem Corian	1.590	10	○	○	○	○
550081	Tec-Tower Kühlschrankkombination 153 l mit separatem Gasbackofen ⁷⁵⁾	880	16,5	○	○	○	○
550067	Gasbackofen mit Grillfunktion im Küchenunterschrank ³⁷⁾	1.060	8,5	○	○	○	○
550287	Kaffeekapselmaschine mit Anschluss-Set inkl. Auszugssystem	320	3	●	●	●	●
Heizung Klima							
650020	Alde: beheizbare Fußbodenmatte Fahrerhaus	630	10	○	○	-	-
650260	Dachklimaanlage Truma Aventa Comfort ¹²⁾	2.710	31	●	●	●	●
650066	Beheizte Handtuchstange in Chrom im Waschaum	340	5	○	○	○	○

Artikel-Nr.		€ inkl. 19 % MwSt.	kg	Fiat		Iveco	
				153	153 L	153	153 L
Multimedia							
710029	Mediacenter Pioneer 9" inkl. Navi, Reisemobil-Routenführung, DAB+ ¹⁹⁾	1.560	3	○	○	○	○
710027	Radio inkl. Vorbereitung in Lounge-Rundsitzgruppe, DAB+ mit CD ⁸¹⁾	690	3	●	●	●	●
710180	Rückfahrkamerasystem mit Doppellinse, Shutter inkl. 7" Farbmonitor ⁸³⁾	1.840	1	○	○	○	○
710505	Smart-LED-TV 40" inkl. elektrischem Auszugssystem ^{39) 84)}	3.070	18	●	●	●	●
710461	Zusätzlicher TV-Anschluss im Fahrerhaus (Fahrerseite) ³⁶⁾	340	3	●	●	●	●
710476	TV-Halter starr im Fahrerhaus ³⁶⁾	500	3	●	●	●	●
710475	Smart-LED-TV 24" Fahrerhaus (nur i.V.m. TV-Halter und Anschluss Set) ^{23) 39)}	1.460	10	●	●	●	●
710575	Service-Kamera am Ablaufrohr Abwassertank ⁸⁵⁾	570	0,5	○	○	○	○
Sat-Anlagen							
750046	Sat-Anlage Teleco Flatsat Easy Skew Smart 90 / Twin LNB für zweiten TV ^{12) 23)}	3.810	16,5	●	●	●	●
750086	Sat-Anlage Oyster Vision 85 mit Skew / Twin LNB für zweiten TV ^{12) 23)}	4.020	37	○	○	○	○
Interieur							
810100	Teppichboden für Wohnraum	370	7,5	○	○	○	○
810120	Teppichboden für Fahrerhausbereich	190	2	○	○	○	○
810720	Großer Spiegel auf Innenseite Raumbadtür	160	5	○	○	○	○
810652	Elektrisch ausfahrbare Fernsehliege	1.070	-	○	○	○	○
810653	Relax-Kopfstützen (2 x) für Fernsehplätze in der Lounge-Rundsitzgruppe	350	2	○	○	○	○
810581	Lounge-Rundsitzgruppe umbaubar zur Schlafmöglichkeit ¹⁰⁾	590	1	○	○	○	○
810650	3. & 4. Sitzplatz an der Heckwand zur Fahrtrichtung inkl. Kopfstützen ⁵⁾	1.190	22	○	○	○	○
Wohnraumstoffe							
850610	Venezia - Antara-Stoff-Kombination	Serie	-	X	X	X	X
850710	Teilleder Elfenbein - Leder-Stoff-Kombination	1.490	2	○	○	○	○
850720	Teilleder Macchiato - Leder-Stoff-Kombination	1.490	2	○	○	○	○
850690	Leder Elfenbein	3.680	3	○	○	○	○
850730	Leder Sand	3.680	3	○	○	○	○
850740	Leder Macchiato	3.680	3	○	○	○	○
850750	Leder Sand Performance	4.250	3	○	○	○	○
850760	Leder Macchiato Performance	4.250	3	○	○	○	○
850501	Schlafwelt & Deko-Set: Dekokissen, Wohndecke, Spannbettlaken-Set ²⁶⁾	410	3,5	○	○	○	○

Tipps und erweiterte Ausstattungshinweise



Service-Kamera am Ablaufrohr Abwassertank

Mithilfe einer auf der Fahrzeugunterseite angebrachten Service-Kamera kann der Fahrer das Fahrzeug direkt über den Abwasserschacht lenken, ohne dass er oder der Beifahrer das Fahrzeug verlassen muss. Sie sorgt so für ein sicheres, sauberes und vor allem einfaches Entleeren des Abwassers / Grauwassers.

Der Vorgang kann über eine zentrale Anzeige im Doppel-DIN-Monitor des Radios bzw. über den Monitor der Rückfahrkamera mitverfolgt werden.



Dometic Waeco - Rückfahrkamera mit Doppellinse und Shutter an der Heckwand

Eine kompakte Farb-Doppelkamera mit CMOS-Bildsensor sorgt für den optimalen Durch- bzw. Rückblick während der Fahrt und bietet eine Reihe an praktischen Eigenschaften für den Alltag im Reisemobil der Premiumklasse. Dazu gehören beispielsweise der 140° Bildwinkel diagonal für die Rückfahrkamera sowie der 46°-Bildwinkel für die Fernsichtkamera. Außerdem verfügt dieses Modell über eine motorbetriebene Schutzklappe, einen erweiterten Temperaturbereich von -30 °C bis 70 °C und ein separates LED-Fenster (keine Blendung bei Nachtsicht). Beim Rückwärtsfahren helfen sowohl die Anzeige von Abstandsmarken (3 Linien) auf dem Monitor als auch das in die Kamera integrierte Mikrofon.



Truma Aventa Comfort - Leistungsstarke Dachklimaanlage mit integrierter Wärmepumpe

Die Aventa Comfort Dachklimaanlage kombiniert zwei leistungsstarke und effiziente Geräte: Ein komfortables Klimasystem, das den Innenraum an heißen Tagen kraftvoll kühlt und entfeuchtet als auch ein Heizsystem, mit dem die Truma Aventa Comfort auch als Wärmequelle in der Übergangszeit dienen kann. Der Heizbetrieb über eine Wärmepumpe ist dabei besonders energiesparend. Der Luftverteiler lässt sich individuell einstellen und verteilt die Luft gleichmäßig und zugfrei im Innenraum. Besonders hervorzuheben sind dabei:

- die starke Kühlung und besonders große Luftleistung mit 2400 W
- die sleep-Funktion für eine leise Kühlung
- die praktische Timer-Funktion



Carthago Full-LED-Frontscheinwerfer

Den serienmäßigen Full-LED-Frontscheinwerfer der Baureihen chic c-line, chic e-line, chic s-plus und liner-for-two gibt es optional auch beim C1-tourer. Die Innovation bringt wesentliche Vorteile mit sich: Die Lichtfarbe entspricht etwa Tageslicht und lässt die Augen daher weniger ermüden als andere Lichtsysteme. Außerdem erreicht die Haltbarkeit von LED-Lampen etwa Fahrzeuglebensdauer – daher entfallen umständliche Lampenwechsel. Gleichzeitig ist der Stromverbrauch sehr gering und die Lichtausbeute bleibt über die gesamte Lebensdauer nahezu konstant – ein echter Sicherheitsfaktor.

Die exklusiv mit Carthago entwickelten Full-LED-Frontscheinwerfer nutzen die neueste LED-Technologie mit nochmals hellerer Ausleuchtung von Fahrbahn und Fahrbahnrand. Basis dafür sind computerberechnete Scheinwerferlinsen. Die Carthago Scheinwerfer integrieren Abblend- und Fernlicht, Tagfahr- und Positionsluchten sowie Blinkleuchten.

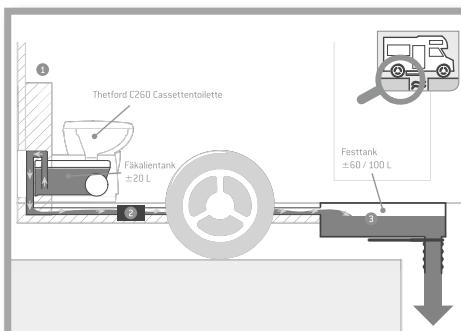

Thetford Umpumpsystem mit Fäkaltank und Toilettenkassette

Mit dem Umpumpsystem mit separatem Fäkaltank, einem Fassungsvermögen von 120 l bis 200 l (modellabhängig) und einer 13-l-Toilettenkassette erlangen Sie absolute Flexibilität und Autarkie auf Ihren Reisen. Über einen einfachen Knopfdruck aktivieren Sie eine leistungsstarke Pumpe, die die Fäkalien aus der Toilettenkassette in den größeren Fäkaltank befördert. Die Pumpe nutzt dafür das Grauwasser Ihres Tanks.

Sie entscheiden, ob Sie die Toilettenkassette direkt vor Ort entsorgen oder die Fäkalien einfach in den dafür vorgesehenen Tank umpumpen.

Höchste Autarkie durch großes Fäkaltankvolumen. Bis zu 10 Tage unterwegs ohne Entsorgungsstation sind so durchaus kein Problem (modellabhängig).

Tipps und erweiterte Ausstattungshinweise



Patentierte Pedelec-Rollgarage, Beladungshöherweiterung bis 124 cm i.V.m. Einschub- und Transportsystem

Zwei Vorteile in einem bei Carthago Queensbettmodellen:

1. Große Pedelec-Rollgarage mit gleichzeitig niedrigem, bequem zugänglichem Queensbett im Heck
2. Beladungshöherweiterung

Die Lösung: Durch Hochschwenken der Bettunterkante und der Absenkung im Boden, ist ein Transport von Fahrrädern mit einer Lenkerhöhe von 124 cm möglich. Das Einschub- und Transportsystem ermöglicht dabei ein einfaches Beladen. Mit der zusätzlichen Abdeckplatte ist die Pedelec-Rollgarage auch mit ebenem Garagenboden nutzbar.



Carthago Security Alarmanlage mit Ultraschallsensoren und Gaswarner

Die Carthago Security Alarmanlage schützt bestmöglich vor Einbrechern: Sie beinhaltet eine Innenraumüberwachung mittels Ultraschallsensoren sowie einen Schalter zur Aktivierung und Deaktivierung. Mittels Reedkontakten sind die Rollgarage (auf Fahrer- und Beifahrerseite), die Fahrer- und Aufbau-tür sowie Stauraumklappen (auf Fahrer- und Beifahrerseite) überwacht. Die Motorhaube wird durch einen Türkontaktschalter überwacht. Die Sirene, die bei einem Alarm oder Panikalarm, welcher mithilfe eines Handsenders ausgelöst werden kann, beinhaltet eine Notstromversorgung. Zusätzlich werden mithilfe eines Gas- und Zusatzsensors Propan-, Butan- und Narkosegas zuverlässig erkannt. Weitere Funktionen sind die Ansteuerung der fahrzeugeigenen Zentralverriegelung und eine 1-fach Wegfahrsperr. Aktiviert bzw. deaktiviert wird das Alarmsystem über eine Funkfernbedienung.

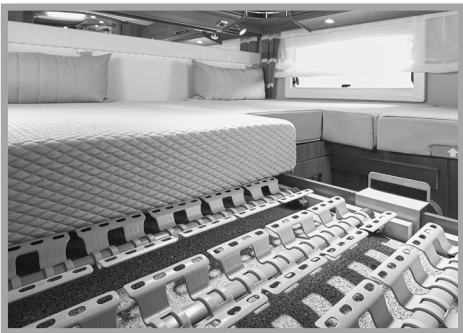

Medizinisch empfohlenes, punktelastisches Schlafsystem „Carawinx“ und Qualitäts-Matratze

Nach der Erfindung des Lattenrosts ist das „Carawinx“-System die zweite Revolution in der Welt des Schlafkomforts. Das intelligente Zusammenspiel von Federelementen, stabiler Querleiste und Flügel bilden die Grundlage für einen Liegekomfort der seinesgleichen sucht. Die Flügel sind so konstruiert, dass sie sich durch ihre Flexibilität in alle Richtungen ideal der Körperkontur anpassen. Durch die Vielzahl an Auflagepunkten wird der gesamte Körper ergonomisch gelagert und die Wirbelsäule angenehm entlastet. In Kombination mit der hochwertigen 7-Zonen-Qualitäts-Kaltschaummatratze, die ausgezeichnete Komforteigenschaften aufweist, erfolgt quasi eine „automatische“ Anpassung an den ruhenden Körper.



Truma DuoControl CS mit Crashsensor, Umschaltautomatik und Funktion Eis-Ex

Die Truma DuoControl CS ist ein Sicherheits-Gasdruckregler mit Crashsensor für zwei Gasflaschen. Ist die Betriebsflasche leer, schaltet die Anlage automatisch auf die Reserveflasche um. Dank des integrierten Crashsensors eignet sich die DuoControl CS optimal für den sicheren Betrieb gasbetriebener Geräte während der Fahrt. Der Crashsensor reagiert z. B. bei einem Unfall schon bei einer geringen Aufprallgeschwindigkeit von 15 bis 20 km/h. Die Gaszufuhr wird dann sofort unterbrochen, bevor Schäden an Leitungen und Geräten entstehen können. Das bedeutet: entspanntes Ankommen, ein wohliges Gefühl und Sicherheit für alle.

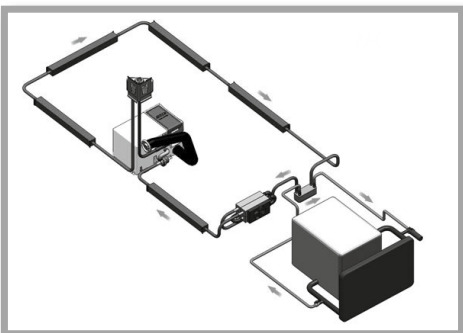

Alde-Wärmetauscher

Mit dem Wärmetauscher in Kombination mit dem Zentralheizungssystem von Alde kann die Kühlanlage des Fahrzeugmotors für die Heizung des Wohnraums genutzt werden. Dazu muss lediglich die gewünschte Raumtemperatur auf dem Raumthermostaten eingestellt und die Umwälzpumpe des Heizsystems gestartet werden.

Mit einer Umwälzpumpe des Basisfahrzeugs kann die Heizung auch in umgekehrte Richtung arbeiten. In diesem Fall fungiert die Aufbauheizung als Motorvorwärmung, das Zentralheizungssystem erwärmt dabei das Kühlsystem des Fahrzeugmotors.

- Die ausgewiesenen Preisangaben sind inkl. gesetzlich gültiger MwSt. von 19 % und exkl. Fracht- und Transportkosten.
- Fahrzeuge sind z.T. mit Sonderausstattungen abgebildet, die gegen Mehrpreis erhältlich sind.
- Einige Sonderausstattungen können nicht in allen Modellgrundrissen eingebaut werden. Über den Einbau und technische Details für Ihr gewünschtes Modell informiert Sie gerne Ihr Carthago Handelspartner.
- Änderungen in Preis, Konstruktion und Ausstattung sowie Irrtümer behalten wir uns vor. Die Angaben über Lieferumfang, Aussehen und Leistung entsprechen den zum Zeitpunkt der Drucklegung vorhandenen Kenntnissen.
- Sollten während der Saison Produktbezeichnungen durch unsere Lieferanten geändert werden, so behalten wir uns die Lieferung eines gleichwertigen Teiletyps vor.
- Preis-, Maß- und Gewichtsangaben unter Vorbehalt. Es gilt der jeweils zum Lieferzeitpunkt aktuelle Mehrwertsteuerabzug in gesetzlicher Höhe. Sämtliche Preise sind unverbindliche Preisempfehlungen ab Werk. Bei Preis Anpassungen durch Zulieferer oder Basisfahrzeughersteller ändern sich die Preise entsprechend.
- Matratzenmaße können von den angegebenen Bettenmaßen abweichen.
- Durch den Einbau von Zubehöroptionen kann Stauraum verloren gehen.
- Preise für Zubehöroptionen gelten für den Einbau ab Werk (nicht für Nachrüstung). Die Disposition muss fristgerecht vor Einlauf des Fahrzeuges in die Produktion erfolgen! Informationen hierzu erhalten Sie direkt von Ihrem Carthago Handelspartner.
- Die Montage von Solar- und Sat-Anlagen ist abhängig von der Dachflächenbelegung.
- Jede Änderung des werkseitigen Zustandes Ihres Fahrzeuges kann zu einer Beeinträchtigung der Fahr- und Verkehrssicherheit führen.

- Jede Bauartveränderung am Fahrzeug führt zum Ausschluss von Haftungsansprüchen. Das Gleiche gilt, falls kundenseitige Veränderungen im Hinblick auf die Lackierung / Farbgebung von Karosserieteilen vorgenommen werden.
- Abweichungen in Struktur und Farbe gegenüber den abgebildeten Einrichtungsgegenständen bleiben vorbehalten, soweit sie in der Natur der verwendeten Materialien liegen bzw. handelsüblich sind. Gleiches gilt für technische Änderungen am Fahrzeug, soweit die Produktqualität insgesamt gleichwertig bleibt oder verbessert und der Verwendungszweck nicht beeinträchtigt wird.
- Hin und wieder kann es vorkommen, dass es durch qualitativ minderwertige Kleidungsstücke zum Abfärben der Textilien auf die Sitzbezüge kommt. Dies bedeutet die Sitzbezüge verfärben sich bzw. die Textilien färben ab. Für derartige Verfärbungen können wir keine Haftung übernehmen.
- Wir empfehlen grundsätzlich die Verwendung von Carthago Zubehörteilen sowie Einbau ab Werk. Für Schäden, die durch nicht von Carthago freigegebene Produkte oder durch nicht zulässige Änderung eintreten, kann werkseitig keine Haftung übernommen werden. Das trifft insbesondere auch auf den Anbau von Teilen durch nicht von Carthago autorisierte Werkstätten zu. Lassen Sie deshalb Reparaturen oder Nachrüstungen nur beim autorisierten Carthago Handelspartner durchführen und bestehen Sie auf Original-Zubehörteilen von Carthago.
- Die eingebaute Wasserversorgungsanlage entspricht dem Stand der Technik DIN 2001-2.

Fußnoten

Ergänzende rechtliche und technische Hinweise zu den Fahrzeuggewichten / Toleranz Masse in fahrbereitem Zustand

- 5) Die Angabe der maximal zugelassenen Sitzplätze bezieht sich auf das jeweilige Fahrzeuggewicht im Serienzustand ohne Zusatzausrüstung und gibt die maximale mögliche Anzahl von Personen wieder, die während der Fahrt einen Sitzplatz erhalten. Darüber hinaus ist die Anzahl der Sitzplätze gewichts- und achslastabhängig. Sie kann sich also durch den Einbau von Zusatzausrüstung (Ausstattungs-pakete, Sonderausstattung) reduzieren oder nur durch eine Gewichtsauflastung erreicht werden. Bei zusätzlich zugelassenen Sitzplätzen (c-tourer nur i.V.m. einer Auflastungsoption) erhöht sich die Mindestnutzlast pro Person um 85 kg und gleichzeitig reduziert sich die max. Masse für Zusatzausrüstung. Detaillierte Informationen finden Sie auf Seite 4, Nr. 3. Bei Option 5. Sitzplatz ist der Doppelboden durchladestauraum leicht eingeschränkt und das Polster nicht in Wohnraumstoff bezogen (nicht die Baureihe liner-for-two).
- 6) Die Masse in fahrbereitem Zustand entspricht gemäß EU-Durchführungsverordnung Nr. 1230/2012 dem (Leer-) Gewicht des Fahrzeuges mit werkseitiger Serienausstattung (einschließlich Schmiermittel, Werkzeug, Reifenpannenhilfe) zzgl. Fahrer (75 kg), 90% gefüllter Kraftstofftank, Frischwassertank im Fahrbetrieb (20 l / ab Baureihe e-line 50 l), 100% gefüllte Alu-Gasflasche. Die herstellereitig festgelegte Masse für Zusatzausrüstung ist grundsätzlich abhängig von der Masse in fahrbereitem Zustand und reduziert sich durch den Einbau von Zusatzausrüstung (Ausstattungs-pakete, Sonderausstattung). Bitte beachten Sie, dass es sich auch bei der in der Übereinstimmungsbescheinigung (Certificate of Conformity, CoC) angegebenen tatsächlichen Masse um einen standardisierten Wert handelt. Da für die Masse in fahrbereitem Zustand – als Element der tatsächlichen Masse – eine gesetzlich zulässige Toleranz von $\pm 5\%$ gilt, kann auch die tatsächliche Masse gegenüber dem angegebenen Nennwert entsprechend abweichen. Detaillierte Informationen finden Sie auf Seite 3, Nr. 2.
- 7) Die herstellereitig festgelegte maximale Masse für Zusatzausrüstung darf bei der Auswahl und Konfiguration Ihres Fahrzeuges nicht überschritten werden. Durch die herstellereitig festgelegte maximale Masse für Zusatzausrüstung soll sichergestellt werden, dass die gesetzlich vorgeschriebene sog. Mindest-Nutzlast nach der Auslieferung eines Fahrzeuges durch den Hersteller auch tatsächlich für die Zuladung zur Verfügung steht. Es kann also nur so viel Zusatzausrüstung bestellt und werkseitig eingebaut werden, dass noch hinreichend freies Gewicht für Gepäck und sonstiges Zubehör (sog. Nutzlast) verbleibt, ohne dass die technisch zulässige Gesamtmasse überschritten wird. Detaillierte Informationen finden Sie auf Seite 5, Nr. 5.
- 9) Die technisch zulässige Gesamtmasse beschreibt das vom Hersteller festgelegt, grundrissbezogene zulässige Gewicht, das Ihr Reisemobil im beladenen Zustand maximal wiegen darf (z.B. 3.500 kg, 4.500 kg). Die technisch zulässige Gesamtmasse des Fahrzeuges (z.B. 3.500 kg) darf im Fahrbetrieb keinesfalls überschritten werden. Detaillierte Informationen finden Sie auf Seite 3, Nr. 1
- 10) Die maximale Anhängelast ist abhängig vom Zugsgesamtgewicht des Fahrzeuges. Bei Fiat Ducato F40 heavy reduziert sich die Anhängelast auf 1.800 kg. Die Anhängelast ist grundsätzlich abhängig vom Zugsgesamtgewicht: Fiat Ducato AL-KO 6.000 kg, Mercedes-Benz Sprinter AL-KO 5.880 kg. Option Fiat Ducato F40 heavy / Mercedes-Benz Sprinter heavy inkl. 16 Zoll Stahlfelgen.
- 73) Option Truma DuoControl CS mit Crashesensor, Umschaltautomatik und Funktion Eis-Ex. In der Grundkonfiguration zur Berechnung der Masse in fahrbereitem Zustand wird nur „eine“ zu 100% gefüllte Alugasflasche mit 16,5 kg berücksichtigt. Die Option oder die im Ausstattungs-Paket erhältliche „DuoControl CS mit Crashesensor“ (Umschaltautomatik und Funktion Eis-EX) kann grundsätzlich auch mit einer angeschlossenen Gasflasche betrieben werden. Bei Anschluss und Nutzung einer zweiten Gasflasche verringert sich bei Verwendung einer Alugasflasche die restliche Nutzlast Ihres Fahrzeuges um 16,5 kg. Gasflaschen aus Stahl sind um ca. 5 kg schwerer.

Allgemein

- 1) Fahrzeug-Gesamtlänge entspricht dem Maß zwischen Frontschürze und Heckabschluss.
- 2) Die Fahrzeug-Gesamtbreite entspricht dem Maß von Außenwand zu Außenwand gemessen (Radläufe seitlich bei Fiat Ducato / Mercedes-Benz Sprinter ca.: + 70 mm; bei Iveco Daily ca.: + 110 mm).
- 3) Höhe ändert sich bei Einbau von gewissen Zubehöroptionen. Die Fahrzeughöhe bei Chassis Fiat light/heavy/Doppelachser kann um 50 mm differieren.
- 4) Bei Option 5. Sitzplatz entfällt das Wohnraumbenutzerfenster auf der Beifahrerseite (nicht XL-Modelle).
- 8) Das PSM (Parametrierbares Sondermodul) ist eine Schnittstelle zwischen Fahrzeug und Aufbauelektronik und wird für die Steuerung der Luftfederung benötigt.
- 11) Es ist nicht erlaubt, Kindersitze mit Rückhaltesystem auf dem Beifahrersitz zu befestigen.
- 12) Montagemöglichkeit abhängig von der Dachflächenbelegung. Bei Option Sat-Anlage und Dachklimaanlage ändert sich die Aufbauhöhe um 130 mm.
- 13) Vollluftfederung an Hinterachse mit Funktion Heben / Senken. Die Absenkung der Luftfederung an der Hinterachse kann, bei gleichzeitig ausgefahrenen Heckstützen, zu Beschädigungen an der Fahrzeugkarosserie führen.
- 14) Bei Option Dachklimaanlage entfällt bei der Baureihe chic c-line der serienmäßige Dachlüfter im Küchenbereich.
- 15) In Verbindung mit Option 5. Gurtpplatz mit Drei-Punkt-Gurt in Modellen mit Seitensitzbank auf Beifahrerseite, bei chic e-line: Entfall Wohnraumbenutzerfenster oberhalb Seitensitzbank (bei XL-Modellen kein Entfall).
- 15) Bei Option Wohnsitzgruppe umbaubar zur Schlafmöglichkeit mit absenkbarer Tischplatte entfällt das Fußpedal zur Tischverstellung. Der Hebel zur Tischverstellung befindet sich bei dieser Variante unter der Tischplatte.
- 16) Thetford Herstellerhinweis: Für einen einwandfreien Abbau der Fäkalien und das Funktionieren des Fäkalien-Umpumpsystems ist es wichtig, dass Thetford-Sanitärzusätze und Aqua Soft Toilettenpapier benutzt werden. Bei Option Umpumpsystem entfällt die SOG-Toilettenlüftung, „Entlüftung über Dachkamin“. Toilettenlüftung erfolgt über das Bodenventil der Kassette am Unterboden des Fahrzeuges. Option Toilette Thetford mit Umpumpsystem und Fäkalitank nicht möglich i.V.m. Option Keramik-Festtanktoilette.
- 17) Zentralverriegelung bedienbar über Funksender im Zündschlüssel. Funktion „coming home“: Aktivierung der Vorzeltleuchte/Fahrerhaustürbeleuchtung über Fernbedienung im Hauptschlüssel, mit automatischer Abschaltverzögerung.
- 18) Designbarschrank mit Aufnahme für jeweils drei Carthago Wein- / und Longdrinkgläser.
- 19) Mediacenter Pioneer mit Touchscreen im Fahrerhaus, Wireless Apple CarPlay / Android Auto, Bluetooth, USB-Schnittstelle zur Anbindung portabler Geräte (T: Monitorfunktion für optionale Rückfahrkamera). Nicht möglich i.V.m. Mercedes-Benz-Chassis.
- 20) Vollluftfederung mit automatischer Nivellierung. Die Gesamthöhe des Fahrzeuges erhöht sich um 30 mm.
- 21) Dachflächen zur Vermeidung ungünstiger Wärmeeinflüsse in GFK weiß. Die Oberfläche des GFK entspricht in seiner Güte nicht einem lackierten Außenblech. Leichte Farbunterschiede bei der Lackierung zwischen Fahrerhaus und Aufbau möglich.
- 22) Entfall Dachluke Mini-Heki im Küchenbereich.
- 23) Bei der Wahl einer Sat-Anlage und einem zusätzlichem LED-Flachbildschirm im Heck, kann ausschließlich die Sat-Anlage mit TWIN (für zwei TV-Geräte) bestellt werden.

- 24) Radzierblenden Hinterachse optisch passend zu Alufelgen Vorderachse.
- 25) Option zusätzlicher TV-Anschluss nicht möglich i.V.m. Option 710472 LED-Flachbildschirm 24", da dort schon enthalten.
- 26) Carthago Schlafwelt & Deko-Set bestehend aus einem oder drei Dekokissen (modellabhängig), einer Jacquard-Wohndecke mit eingewebtem Carthago Logo und einem Spannbettlaken-Set passgenau für den jeweiligen Grundriss.
- 27) Hinweis bei XL-Modellen: Sitzpolster dreiteilig, nicht ausziehbar.
- 28) Auflastung von 4.500 kg auf 4.800 kg (AL-KO Air Premium X2, vier speziell Alufelgen mit erhöhter Traglast). Die Achslasten betragen: Vorderachse 2.250 kg / Hinterachse 2.700 kg. Auflastung von 4.500 kg auf 4.800 kg nicht möglich i.V.m. Option 16 Zoll Alufelgen.
- 29) Auflastung von 4.500 kg auf 4.800 kg (AL-KO Air Premium X4, vier speziell Alufelgen mit erhöhter Traglast). Die Achslasten betragen: Vorderachse 2.300 kg / Hinterachse 2.700 kg. Auflastung von 4.500 kg auf 4.800 kg nicht möglich i.V.m. Option 16 Zoll Alufelgen.
- 30) Die Achslasten Vorderachse / Hinterachse betragen bei Auflastung 5400 kg 2.300 kg / 2 x 1.600 kg; Auflastung 5.500 kg 2.300 kg / 2 x 1.700 kg.
- 31) Die Chassisvariante 6,7 t verfügt über einen verstärkten Rahmen, Auflastung auf 6,7 t zul. Gesamtgewicht.
- 32) Bei Wahl 16 Zoll Alufelgen erhöht sich die Hinterachslast auf 2.500 kg.
- 33) Bei ungünstigen Bedingungen kann eine manuelle Nachregelung der Klimaanlage erforderlich sein.
- 34) Rechtlich vorgeschriebene Pflichtoption bei Chassisvariante 6,7 t.
- 35) Option Alarmanlage Carthago Security inkl. Ultraschallsensoren Wohnraum, Tür- und Rollergaragenkontaktschalter, Panikalarmlfunktion, Aktivierung Fahrzeugblinker, Gassensor KO-, Propan- und Butan-Gas. Die versicherungsrechtliche Anerkennung der Alarmanlage ist länderspezifisch unterschiedlich geregelt und kann herstellerseitig nicht garantiert werden.
- 36) Inkl. Anschluss-Set: Koaxial-Kabel, Antennendose, 12 V-Dose.
- 37) Es entfallen Schubladen im Küchenunterschrank (Anzahl modellabhängig). Maße Backofen im Küchenblock (in mm): Höhe 445 x Breite 445 x Tiefe 490. Nicht möglich i.V.m. Option Tec-Tower.
- 39) Smart-TV mit Receiver DVB-T2 Tuner (inkl. USB, HDMI, Full-HD). LED-Flachbildschirm im Schlafraum nicht an DVB-T Antenne angeschlossen. Nutzung ausschließlich über SAT-Antenne oder Smart-TV möglich.
- 40) Optionen Gasfesttank und Option hydraulische Hubsitzanlage können nicht zusammen bestellt werden - Ausnahme Modelle chic s-plus 61 XL LE, 64 XL QB.
- 41) Durch das Sicherheitsfeature ESP wird die Höchstgeschwindigkeit auf 110 km/h limitiert.
- 42) Bei Option Pedelec-Rollergarage ändert sich beim chic c-line das Frischwasservolumen auf 160 l, Reduktion der Belastbarkeit in der Rollergarage um 100 kg. Nicht möglich i.V.m. Option Aluriffelblech für Rollergarage.
- 43) Hinweis: zur Nutzung im eigenen Bordnetz (ohne Landstrom) ist ein Wechselrichter erforderlich.
- 45) Position: Wohnsitzgruppe (230 V, USB), Schlafzimmer Heckdachschränk (230 V, USB), Rollergarage (230 V).
- 46) Bei der Option entfällt der serienmäßige Doppelbodenaußenstauraum hinter der Aufbau- und Ladebooster wird zwischen Lichtmaschine und Starter-/ als auch Aufbau- und Ladebooster eingebunden und sorgt dafür, dass die Lichtmaschine während der Fahrt so lange Strom produziert, bis die Batterien geladen sind.
- 48) Bei Option hydraulische Hubstützanlage (Fiat: HY4, Iveco: E&P) entfallen die mechanischen Hubstützen. Nicht möglich i.V.m. Reserverad. Option hydraulische Hubstützanlage mit automatischer Nivellierung.
- 49) Option Auflastung inkl. „ACS“ High Performance Federbein an Vorderachse.
- 51) Multimediasystem (Mercedes-Benz: MBUX 10,2" Display; Fiat: 10,1" Display), Bluetooth Konnektivität mit Audio-Streaming und Freisprechfunktion, Smartphone-Integration über Android Auto oder Apple CarPlay, USB-Schnittstelle zur Anbindung portabler Geräte. Mercedes-Benz: Fahrzeuggewichte und Fahrzeugabmessungen können nicht gesondert im Navigationssystem hinterlegt werden.
- 52) Das angegebene Frischwasservolumen beinhaltet bereits das Volumen des Boilers.
- 53) Bei Option Sky Dream Comfort ist das Schiffsuhren-Set im Dachstauschrank Fahrerhaus integriert.
- 54) Die gelieferte Dachantenne bei der Variante Mercedes-Benz beinhaltet zusätzlich die Funktion GPS.
- 55) Die Option Lithium-Ionen-Batterie ersetzt die serienmäßige(n) Gel-Batterie(n). Batteriestandsanzeige abrufbar über kostenlose App und Touch-Display mit Ladeautomatik 18 Ah.
- 56) Bei der Wahl des Fahrassistenz-Pakets wird der benötigte Radarsensor im Kühlergrill integriert.
- 57) Verstärkte Feder Vorderachse für optimierten Fahrkomfort nicht möglich i.V.m. AL-KO „ACS“ High Performance Federbein Vorderachse.
- 58) Reserverad nicht möglich i.V.m. hydraulische Hubstützanlage und i.V.m. Toilette Thetford mit Umpumpsystem und Fäkaltank.
- 59) Option Doppelboden-Stauraumauszugssystem inkl. vier Transportboxen. Nicht möglich i.V.m. Option 5. Sitzplatz bei Modellen 50 LE, 51 QB. Bei Modellen 61 XL LE, 64 XL QB möglich, es besteht jedoch bei gleichzeitiger Nutzung Kollisions-Gefahr.
- 61) Option Keramik-Festtanktoilette nicht möglich i.V.m. Option Toilette Thetford mit Umpumpsystem und Fäkaltank. Reinigungsdüse mit Gardenaanschluss.
- 62) Option Sitzheizung Fahrerhaus (Fahrer-/Beifahrersitz) 2-stufig verstellbar.
- 63) Option Truma Combi 6E nicht möglich i.V.m. Option Alde Warmwasserheizung.
- 64) Design-Barschrank mit Aufnahme für jeweils zwei Carthago Wein- / und Longdrinkgläser.
- 65) Das Kollisions-Bremssystem löst bei einem Aufprall automatisch eine Bremsung aus, um eine mögliche Nachkollision zu verhindern oder abzumildern.
- 66) Option Aluriffelblech nicht möglich i.V.m. Option Pedelec-Rollergarage.
- 67) 4-Zylinder-Motor mit 2,2 l. Motor 140 PS: 350 / 380 Nm, Motor 180 PS: 380 / 450 Nm.
- 68) 8G-Wandlerautomatik-Getriebe bei Fiat Ducato f35 nur i.V.m. Option 16 Zoll Stahlfelgen oder 16 Zoll Alufelgen möglich.
- 69) Bei Option Wohnsitzgruppe umbaubar zur Schlafmöglichkeit mit absenkbarer Tischplatte entfällt das Fußpedal zur Tischverstellung. Der Hebel zur Tischverstellung befindet sich bei dieser Variante unter der Tischplatte.
- 70) Option Motor Iveco 21: 3,0 l Euro VI d, 4 Zylinder, 207 PS / 152 kW, 470 Nm inkl. 8-Gang Wandlerautomatik.
- 71) Option Einschub- und Transportsystem für 2 Pedelecs / E-Bikes nur i.V.m. Pedelec-Rollergarage möglich.
- 72) Durch die Option Entfall Qualitäts-Matratze für Hubbett kann das Fahrzeuggewicht reduziert werden. Der Lattenrost bleibt enthalten, somit nutzbar als Ablagefläche. Nicht erhältlich i.V.m. Option Entfall Hubbett.
- 74) Tankvolumen chic e-line: Kasette 13 l zzgl. Fäkaltank 110 l. Tankvolumen chic s-plus: Kasette 13 l zzgl. Fäkaltank 112 l. Tankvolumen liner-for-two: Kasette 13 l zzgl. Fäkaltank 60 l (Achtung: Einschränkung Doppelboden-Kellerstauraum).
- 75) Option Tec-Tower Kühlschrankskombination 153 l mit beidseitiger Türöffnung und sep. Gefrierfach und Gasbackofen. Nicht möglich i.V.m. Option Gasbackofen im Küchenunterschrank.
- 76) Option „Sky Dream Comfort“ mit umlaufenden Dachstauschränke über Wohnsitzgruppe und Fahrerhaus, zwei große Panorama-Dachfenster integriert in abgehängtem Designer-Dachhimmel mit indirekter Ambientebeleuchtung anstelle Hubbett.
- 77) Möbeldekor Edelkirsche mit Dachschrankfronten in Bicolor-Optik mit Hochglanz-Elfenbein.
- 78) Stilwelt linea progressiva: Möbeldekor Goldakazie in Bicolor-Optik mit Dachschrankfronten in Hochglanz-Elfenbein, Dachschrankunterseite in Perlweiß matt.
- 79) Stilwelt linea nobile: Möbeldekor und Dachschrankfronten in Noce Fino, Küchenfronten in Bicolor-Optik Hochglanz-Elfenbein und Lotusweiß.
- 80) Option Radio/Moniceiver mit Touchscreen im Fahrerhaus, Bluetooth und USB-Schnittstelle zur Anbindung portabler Geräte (T: Monitorfunktion für optionale Rückfahrkamera).
- 81) Radio mit DAB+ mit CD, Musiksteuerung via USB, App-Connect, inkl. Radiovorbereitung im Wohnbereich Lounge-Rundsitzgruppe im Heck über Sideboard (mit autom. Umschaltung auf Aufbau-Batterie).
- 82) Rückfahrkamerasystem mit Einzellinse, inkl. 7" Farbmonitor seitlich im Armaturenbrett integriert.
- 83) Rückfahrkamerasystem, Doppellinse und Shutter an Heckwand inkl. 7" Farbmonitor seitlich im Armaturenbrett.
- 84) Option LED-Flachbildschirm 40" inkl. elektrischem Auszugssystem nur i.V.m. Radio in Lounge-Rundsitzgruppe möglich.
- 85) Service-Kamera am Ablaufrohr Abwassertank mit Anzeige über Doppel-DIN Monitor im Armaturenbrett.
- 86) LED-Flachbildschirm 24" inkl. TV-Halter, Lautsprecher und integriertem Kontaktschalter kabellos in Fernsehwand integriert für Schlafbereich (nur i.V.m. Anschluss-Set).
- 87) LED-Flachbildschirm 24" Heck, in den Möbelbau integriert (nur im TV Paket Schlafraum).
- 88) Lautsprecher im Fahrerhaus (2x) und Wohnsitzgruppe (2x, liner-for-two: 4 x), DVB-T2 Empfang.
- 89) Option mit einzelnen Leuchtmodulen. Nicht vergleichbar mit dem Carthago Full-LED-Scheinwerfer.
- 90) Bei Wahl des Pakets werden zur Reduzierung des Fahrzeuggewichts einzelne Bestandteile vom Serienstand oder Basis-Plus-Paket ersetzt (Kraftstofftank 60 l / 65 l) oder entfallen (SOG-Toilettenlüftung, Abwasserschlauchset, Vorbereitung Solaranlage). Der Tausch oder Entfall einzelner Optionen wurde im Paketpreis berücksichtigt und gegengerechnet.
- 91) Option Additive Warmwasser-Fußbodenheizung: zusätzliche Heizschlangen im Doppelbodenbereich Wohnsitzgruppe. Bei s-plus inkl. im Fahrerhaus.
- 92) Option Toilette Thetford C 260 mit Keramikeinsatz und 3-stufiger Füllstandanzeige. Aufgrund der max. Vorderachslast von 2,1 t maximal 3 Sitzplätze möglich.
- 93) Option dritte Gel-Batterie, gesamt: 3 x 80 Ah mit Ladegeräten 2 x 16 A = 32 A.
- 94) Bestellung des Gasfilters in Kombination mit der Option Truma DuoControl CS wird empfohlen, da der Hersteller der Truma DuoControl die Garantie ausschließt, sollten Gasdruckregler und Ventile aufgrund von Verölung oder sonstigen Fremdstoffen im Flüssiggas ausfallen oder Mängel vorweisen.
- 96) Das Tassen-Set besteht aus je zwei Kaffee- und Espressotassen.
- 98) Zentralverriegelung nicht für Gaskasten- und Toilettenklappe.
- 99) 4-Zylinder-Motor mit 2,0 l, max. 400 Nm.
- 101) Bei Option Lounge-Rundsitzgruppe umbaubar zur Schlafmöglichkeit verkleinert sich der Luxus-Wohnraumtisch.
- 103) Paket Küche / Kaffee bzw. Option Spannungswandler bei c-compactline / c-tourer nur i.V.m. einer zusätzlichen Batterie (Gel / Lithium) möglich.
- 104) Digitales Kombiinstrument mit Farbdisplay für optimale Vernetzung mit dem Fiat Multimediasystem 10,1" zur Wiedergabe von 3D-Navigationskarten und Fahrassistenzsystemen.
- 105) Es handelt sich bei den Preisangaben um eine unverbindliche Preisempfehlung.
- 106) Batteriestandsanzeige abrufbar über kostenlose App mit Ladeautomatik 18 A. Nicht kombinierbar mit weiterer Lithium-Ionen-Batterie.
- 107) SOG-Toilettenentlüftung über Dachkamin. Bei Grundrissen 145 RB-LE, 147 RB-LE, 148 RB-QB SOG-Toilettenentlüftung über Bodenentlüftung.
- 108) Steuerung der Zentralverriegelung über RFID-Chip möglich.
- 109) Bei Mercedes-Benz Modellen erst erhältlich ab November 2024.
- 110) Paket Küche / Kaffee oder Option Spannungswandler 1.800 W nicht möglich i.V.m. Elektro-Autarkie-Paket.
- 111) Option empfohlen bei Mercedes-Benz I-Modellen. Bei Nichtwahl der Option ist der Beifahrersitz bei diesen Modellen ca. 45 mm niedriger als der Fahrersitz.
- 112) nicht möglich i.V.m. Stilwelt nuovo.
- 113) Option Alde Warmwasserheizung und Alde Wärmetauscher bei Grundrissen 145 RB-LE, 147 RB-LE, 148 RB-QB erhältlich ab April 2025



Hier finden Sie weitere Informationen zu den unterschiedlichen Reifenkennzeichnungen



Zu den Angaben in dieser Preisliste: Mit Erscheinen dieser Preisliste verlieren alle vorherigen Preislisten ihre Gültigkeit. Nach Redaktionsschluss dieser Druckschrift, im Juli 2024, können sich während des Modelljahres Änderungen ergeben. Notwendige Konstruktions- und Formänderungen, soweit sie dem technischen Fortschritt dienen und dem Kunden zumutbar sind, Ausstattungsänderungen, Abweichungen in der Farbzusammenstellung bzw. in einzelnen Farbtönen, Materialbeschaffenheitsabweichungen sowie Änderungen des Lieferumfangs seitens des Herstellers sind vorbehalten. Dies betrifft auch Farbabweichungen an Basisfahrzeugen, insofern sich diese durch Änderung seitens der Basisfahrzeughersteller ergeben. Bitte lassen Sie sich bei Ihrem Handelspartner über den aktuellen Produkt- oder Serienstand umfassend beraten.

Die Angaben über Lieferumfang, Aussehen, Leistung, Maße und Gewichte der Fahrzeuge - Abweichungen im Rahmen der Werkstoleranzen ($\pm 5\%$ max.) sind möglich und zulässig - entsprechen dem zum Zeitpunkt der Drucklegung vorhandenen Kenntnissen. Bitte beachten Sie, dass die Fahrzeuge teilweise mit aufpreispflichtigen Sonderausstattungen sowie vereinzelt auch mit Ausstattungsmerkmalen die nicht dem Serienstand entsprechen und auch nicht als Sonderausstattung bestellbar sein werden, abgebildet sind.

Nachdruck, auch auszugsweise, nur mit vorheriger schriftlicher Genehmigung der Carthago Reisemobilbau GmbH erlaubt. Die Angaben dieser Druckschrift entsprechen der deutschen StVO und StVZO. Irrtümer und Druckfehler sind vorbehalten. Alle Angaben basieren auf den Merkmalen des deutschen Markts.

Gedruckt in Deutschland.

© Carthago Reisemobilbau GmbH, 88326 Aulendorf,
Tel. +49 7525 9200-0