



2025 WILLKOMMEN DAHEIM

FIRST CLASS REISEMOBILE
MADE IN GERMANY





LIEBE
FREUNDE!

Lassen Sie sich inspirieren von eleganten Designs, durchdachten Technik-Features und erstklassigen Ausstattungsmöglichkeiten. Schicken Sie Ihre Urlaubsträume auf Reisen und entdecken Sie die Welt der First Class Reisemobile.

First Class – made in Germany.

In Schlüsselfeld bei Bamberg haben sich echte Reisemobil-Enthusiasten zusammengefunden, um Ihren Luxusträum auf Rädern zu verwirklichen. Wir vereinen modernste Produktionstechniken mit traditioneller Handwerkskunst zu Fahrzeugen der absoluten Extraklasse. Unser Anspruch ist es, Ihre Erwartungen in jeder Hinsicht zu übertreffen – erst wenn Sie von Ihrem MORELO First Class Reisemobil vollkommen begeistert sind, haben wir unser Ziel erreicht.

Robert Gings

Reinhold

DAHEIM IST, WO SIE SIND. MIT MORELO.

Denn wir bauen nicht einfach nur Reisemobile.

Wir leben erstklassigen Wohnkomfort auf Rädern.
Unsere lange Erfahrung ist die Basis – fürs gewisse
Extra ist einzig die Begeisterung verantwortlich ...
Vorhang auf für die MORELO-Familie!

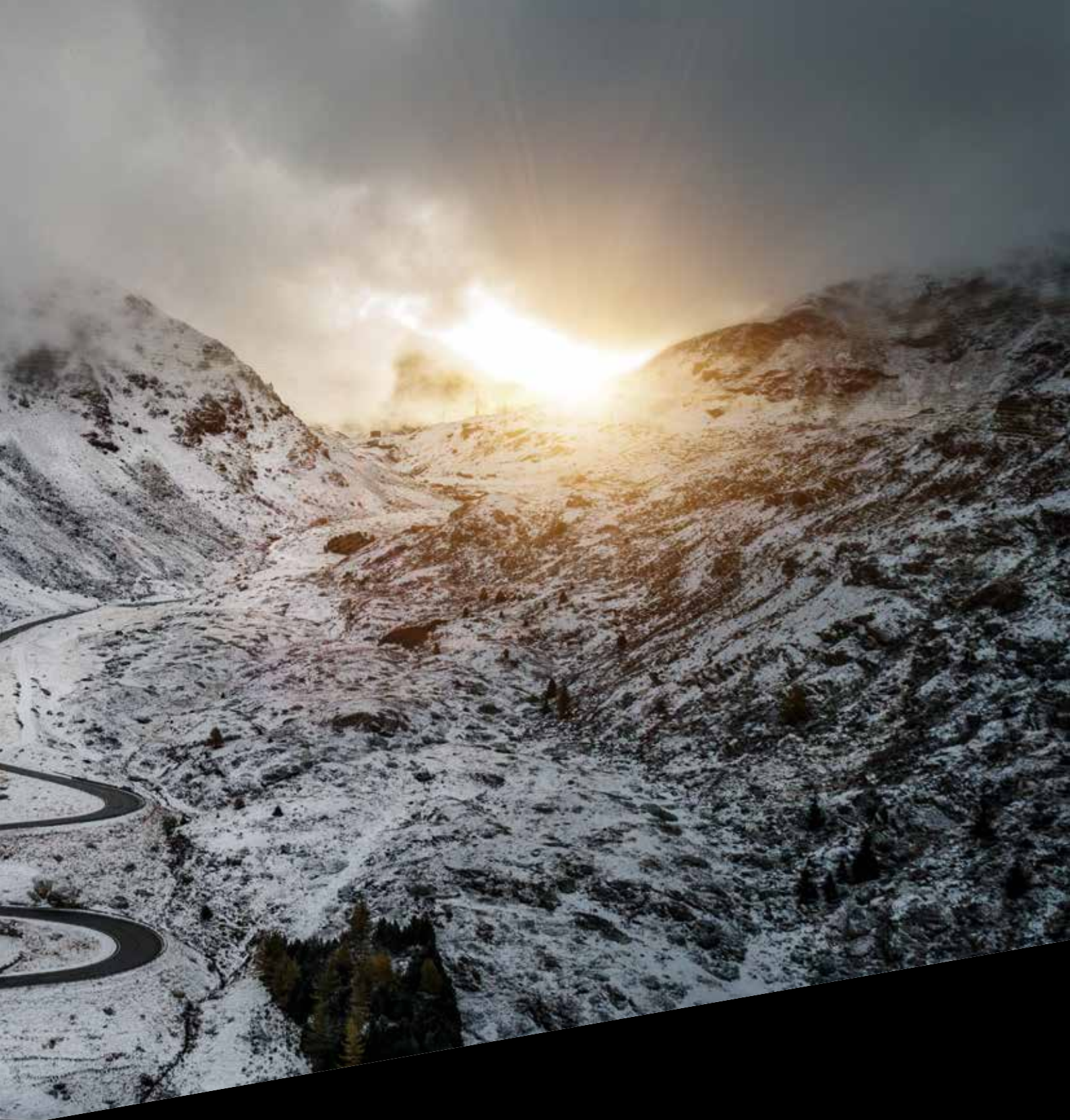

06 / LOFT
DER EINSTEIGER

22 / LOFT PREMIUM
DAS RAUMWUNDER

38 / LOFT ALKOVEN
DAS FAMILIENFAHRZEUG

40 / PALACE
DER BESTSELLER

56 / EMPIRE LINER
DER EXKLUSIVE

72 / GRAND EMPIRE
DAS FLAGGSCHIFF

A man with glasses and a beard, wearing a plaid shirt, is driving a motorhome. He is looking out the large front window at a scenic mountain landscape. The interior of the motorhome is visible, including the steering wheel and dashboard. The background shows a winding road and lush green hills under a bright sky.

MORELO LOFT

Behaglich, wie so ein LOFT eben sein soll. Und wendig ist der neue Einstieg in die Luxusklasse noch dazu - trotz seiner 7,99 Meter. So lassen sich neue Abenteuer ausgesprochen komfortabel angehen, natürlich abhängig von Ihren individuellen Wünschen. Viele Chassis- und Grundrissoptionen machen's möglich.

MORELO
LOFT



Gudrun und Reinhard Bielefeld sind überzeugte Reisemobil-Fans und oft monatelang gar nicht erst zuhause anzutreffen. Warum auch? Mit einem MORELO sind sie unabhängig und können jederzeit spontan aufbrechen, ohne dabei auf etwas verzichten zu müssen. Aber am allermeisten liebt das kontaktfreudige Paar es, am Ende eines ereignisreichen Tages das „DAHEIM“-Gefühl in ihrem Reisemobil zu genießen.

MARKISE AN
BORD - VERSTECKT
IN DER DACHKANTE

KLAPPEN MIT
INNENLIEGENDEN
SCHARNIEREN

MARKANTE ERSCHEINUNG

Also eigentlich schauen wir immer nach vorn. Doch mit diesen vom Omnibus inspirierten Rückspiegeln in mattschwarzem Carbon-Design ist auch der Blick nach hinten die reinste Freude. Dynamisch-sportlich kommt der neue LOFT daher, mit Curved Windschutzscheibe, durchgängiger Heckleuchte und Sonnenschutz dank integrierter Markise (optional). Unverkennbar MORELO.

Abmessungen

Breite: **2,40 m**

Länge: **7,99 - 8,69 m**

Höhe: **3,49 m**

MORELO
LOFT



KOMPLETTES
LICHTKONZEPT
IN LED

Highlight-Grundriss

LOFT 78 L

Wählen Sie aus acht Modell-
varianten aus und gestalten
Sie Ihren Loft individuell
nach Ihren Vorlieben.

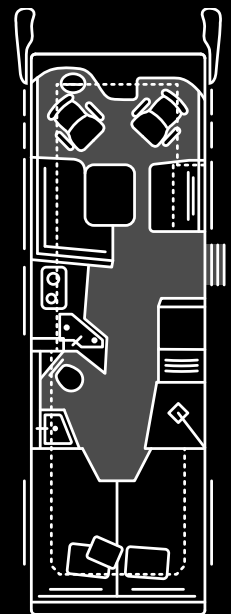

Technische Angaben

Chassis: **IVECO Daily 65 C 18**

Emissionsklasse: **EURO VI e**

Motor: **3,0 l**

Leistung: **129 kW / 175 PS**

Zul. Gesamtmasse: **6.500 (7.200) kg**



AUSGESPROCHEN WOHNLICH

Sie fahren - wir kümmern uns ums Drumherum.

Also nehmen Sie gern Platz im vorderen Wohnraum, gönnen Sie sich ein erfrischendes Getränk aus dem Kühlfach oder riskieren Sie einen Blick auf das Navi (optional). Cockpit? Klar, mit allem, was dazugehört. Nur eben in wohnlich.

- + **Armaturenbrett mit Ambientebeleuchtung**
- + **Pilotensitze, drehbar**, mit Gurtsystem
- + **Luxus-Fahrerhaus-Schwingsitze** (optional), mit Luftfederung, Lordosenstütze & Sitzheizung
- + **Optimierte Schallisolierung Motorraum**
- + **Außenspiegel im Reisebusstil**
- + **Premiumcockpit mit Lederverkleidung**

MORELO
LOFT



Handschuhfach

Mit dem geräumigen Handschuhfach ist alles, was Sie brauchen, immer griffbereit.



Navigationssystem
(optimal) Kombination
aus Radio, Navi,
MORELO Connect.

MODERNES ZUHAUSE

Sonne im Herzen – egal, ob's stürmt oder schneit. Das ist ganz leicht im LOFT: Richtig bequeme Sitzpolster treffen auf modernes Design und neue Materialien. Als dezente Helfer in Sachen Gemütlichkeit sind grifflose Oberschränke und eine stimmungsvolle Beleuchtung dabei. Der LOFT ist Ihr mobiler Rückzugsort bei jedem Wetter.

Sitzkomfort

Die Sitzgruppe mit ergonomisch geformter Polsterung bietet Sitzkomfort der Extraklasse.

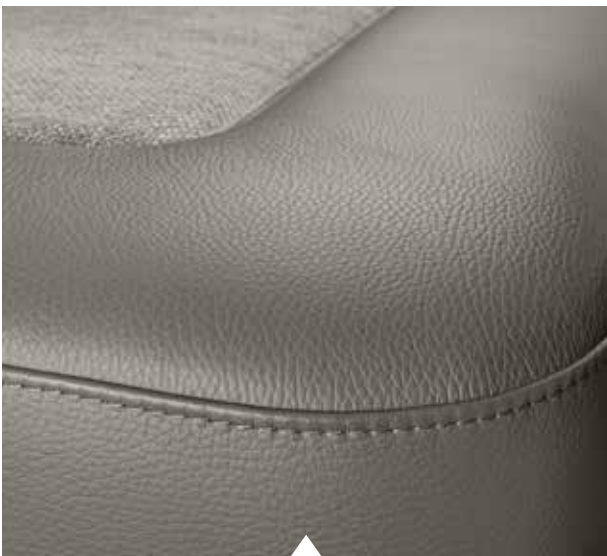

Sitzbezug

Verschiedenste Möbelbezüge für vollen Komfort und jeden Geschmack.



**MORELO
LOFT**



- + Herrlich bequeme Sitzpolster
- + Edle Oberflächen
- + Verwindungssteifes Leichtbaumaterial
- + Schubkästen mit viel Platz
- + Indirekte Ambientebeleuchtung
- + Viel Bewegungsraum
- + Ausziehbarer, einbeiniger Tisch
- + Bar-Sitzgruppe (optional)



KÜCHEN- FREUDEN

Warum verzichten? Mit dieser Küche im MORELO LOFT können Sie aus dem Vollen schöpfen: Neben haushaltsüblichem Kühlschrank - natürlich mit Gefrierfach - und Backofen ist der Zweiflamm-Luxus-Gasherd stets zu Diensten. Die leistungsstarken Geräte machen das Kochen zum reinsten Vergnügen. Schubläden, Schränke, Platz zum Schnibbeln - alles clever durchdacht.

- + **Doppelspülbecken** mit Abdeckungen
- + **Haushaltsbackofen** (optional) mit Mikrowelle
- + **Tiefe Oberschränke**
- + **Vollauszugschubladen**
- + **Mülleimerauszug**
- + **Spülmaschine** (optional)



Nespresso-Kapselmaschine
sicher verstaut
(optional).



**MORELO
LOFT**



Obeschränke
Die beleuchteten
Schränke bieten
viel extra Stauraum.



Zweiflamm-Luxus-Gasherd
versenkt eingebaut, mit Automatikzündung
und Glasabdeckung.



BSH-Haushaltskühlschrank
172-Liter-Kühlschrank mit 15-Liter-Gefrierfach
und Soft-Close-Tür.



WOHLFÜHLEN LEICHTGEMACHT

Dieses Badezimmer geizt nicht mit seinen Reizen.

Freuen Sie sich zum Beispiel auf die Dusche mit Echtglastür und LED-Beleuchtung, auf viel Platz und das stimmungsvolle Ambientelicht. Im Studiobad befinden sich Toilette und Waschbecken auf der Fahrerseite, die Dusche mit zwei Schwingtüren ist auf der Beifahrerseite platziert.

- + **Keramik-Wasserspültoilette**
- + **Großer Spiegelschrank** mit Beleuchtung
- + **Pflegeleichter Waschtisch**
- + **Einhebel-Mischarmatur in Chrom**
- + **LED-Spots und indirekte Beleuchtung**, dimmbar
- + **Dachluke mit Fliegenrollo** und Verdunkelungsplissee

MORELO
LOFT



**Dusche mit
Echtglastür**
und stilvoller
Beleuchtung.



Großzügige Abstellmöglichkeiten
sorgen für ausreichend Platz und Glanz dank
pflegeleichter Oberflächen.



Waschtisch
mit nahtlos eingeformten Waschbecken,
Push-Open-Ventil sowie Haushaltsabfluss.



PLATZ ZUM TRÄUMEN

First Class Schlafkomfort heißt auch: Sie haben freie Bettenwahl. Im Angebot sind das hier gezeigte Längs-Bett, das von beiden Seiten zugängliche Queens-Bett oder das Französische Bett. Natürlich allesamt mit Kaltschaummatratze für eine erholsame Nachtruhe. Sie schlafen am besten beim Fernsehen ein? Kein Problem!



MORELO
LOFT



„RÜCKENSCHMER-
ZEN SIND DANK DER
HOCHWERTIGEN
BETTEN ABSOLUT
KEIN THEMA.“

Andreas Bielefeld



Zurücklehnen und Entspannen

heißt es sowohl im geräumigen Queens-Bett
als auch im Französischen Bett.



Kleiderschrank
mit LED
Beleuchtung.

DYNAMISCHE
HECKGESTALTUNG MIT
LED LICHTKONZEPT



„UNTERWEGS SEIN
BEDEUTET FREIHEIT
SPÜREN. MIT DEM
MORELO LOFT MÜSSEN
WIR DABEI AUF NICHTS
VERZICHTEN.“

Dei Carl Bielefeld



PLATZ FÜR HOBBIES

Da macht schon das Beladen Spaß. Wenn das Fernweh an uns zieht, packen wir unsere sieben Sachen: die E-Bikes rein in die Heckgarage. Von „Wuchten“ kann bei dieser niedrigen Ladekante zum Glück keine Rede sein. Dann noch Schränke, Schubfächer, Ablagen für den schnellen Zugriff bestücken, üppig Stauraum ist schließlich vorhanden. Kann losgehen.

DACHLUKEN SORGEN
FÜR OPTIMALES
RAUMKLIMA



ELEKTRISCH
AUSFAHRBARE
TRITTSTUFE



Kältebrückenfreie Stauraumklappen

Wichtiges ist da schnell griffbereit und gut geschützt vor Hitze und Kälte.



Heckgarage

Bequemes Be- und Entladen dank niedriger Ladekante.



Der LOFT PREMIUM: Für mehr Platz in Küche und Bad.

Der große Bruder vom LOFT bietet von allem etwas mehr. Das Ergebnis: Mehr Flexibilität, mehr Komfort und mehr Wohnvergnügen. Acht Modellvarianten lassen Ihre individuellen Reiseträume wahr werden.

MORELO
LOFT
PREMIUM

MORELO LOFT PREMIUM



Simone und Jochen Reimann sind abenteuerlustig und genießen die Flexibilität, die ihr MORELO LOFT PREMIUM ihnen ermöglicht. Um auf Reisen ihren Hobbys nachzugehen, brauchen sie reichlich Platz – und genau das kann ihr MORELO ihnen bieten. Egal ob Taucherausrüstung oder Fahrräder – hier ist genug Stauraum und alles darf mit. In ihrem MORELO haben Simone und Jochen die Freiheit gefunden, die sie schon immer gesucht haben.

STILVOLLES HECK
MIT DURCHGEHENDER
RÜCKLEUCHE

DER GROSSE BRUDER

Die Familie wächst weiter. Begrüßen Sie mit uns den großen Bruder des beliebten LOFTS: den MORELO LOFT PREMIUM. Und sein Name hält, was er verspricht, denn da ist noch mehr für Sie drin. Mehr Küche, mehr Bad, mehr Zuladung, mehr Lichtdesign ... Hier trifft grenzenloses Wohnvergnügen auf Fahrspaß ohne Limits. Sind Sie bereit?

Abmessungen

Breite: **2,40 m**

Länge: **8,44 - 9,14 m**

Höhe: **3,49 m**

**GFK-DACH
WIDERSTANDSFÄHIG
GEGEN HAGEL**

**MORELO
LOFT
PREMIUM**



**CURVED
WINDSCHUTZSCHEIBE**

Highlight-Grundriss

LOFT PREMIUM 86 LB

Wählen Sie aus acht Modellvarianten aus und gestalten Sie Ihren Loft Premium individuell nach Ihren Vorlieben.

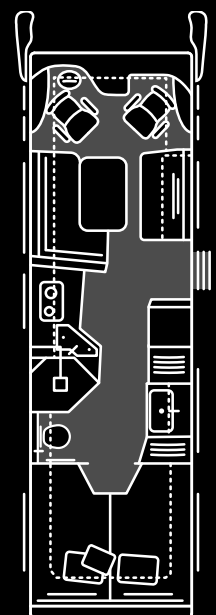

Technische Angaben

Chassis: **IVECO Daily 70 C 18**

Emissionsklasse: **EURO VI e**

Motor: **3,0 l**

Leistung: **129 kW / 175 PS**

Zul. Gesamtmasse: **7.490 kg**



KOMFORTABLE SCHALTZENTRALE

Wohnen im Cockpit. Fahren Sie noch oder genießen Sie schon? Beim MORELO LOFT PREMIUM stellt sich diese Frage erst gar nicht. Denn das edel ausgestattete Cockpit mit Kühlfach gehört wie selbstverständlich zum Wohnraum dazu. Und weil Beweglichkeit das A und O ist, richten sich die drehbaren Pilotensitze ganz nach Ihren Bedürfnissen und lassen sich komfortabel in den Wohnraum integrieren.

- + **Armaturenbrett mit Ambientebeleuchtung**
- + **Pilotensitze, drehbar**, mit Gurtsystem
- + **Luxus-Fahrerhaus-Schwingsitze** (optional), mit Luftfederung, Lordosenstütze & Sitzheizung
- + **Optimierte Schallisolierung** im Motorraum
- + **Außenspiegel im Reisebusstil**
- + **Premiumcockpit** mit Lederverkleidung
- + **Abnehmbares Lenkrad** (optional)



MORELO
LOFT
PREMIUM

„MEIN URLAUB
BEGINNT, SOBALD
ICH AUF DEM
FAHRERSITZ PLATZ
GENOMMEN HABE.“



Gekühltes Barfach (optional)
funktioniert in Verbindung mit
der Klimaanlage, jederzeit ein- und ausschaltbar.



**Multifunktions-
lenkrad (optional)**
Komfortable
Steuerung vieler
Fahrzeugfunktio-
nen und Medien.

MEHR RAUM ZUM LEBEN

Kompromissloses Wohnvergnügen. In diesem Raumwunder können Sie sich zurücklehnen und Ihre Seele baumeln lassen. Der LOFT PREMIUM bietet Ihnen und allem, was Sie auf Ihrer Reise nicht missen möchten, viel Platz. Dafür sorgen der großzügige Stauraum und die gemütlichen Sitzmöglichkeiten.



Elektrisch absenkbarer Smart TV (optional)

Lineares Fernsehen oder Streaming – mit diesem 32-Zoll-Fernseher klappt beides.



**MORELO
LOFT
PREMIUM**



- + **Elektrisches Hubbett** über Cockpit möglich (optional)
- + **Grifflose Oberschränke** mit viel Platz
- + **Indirekte Ambientebeleuchtung**
- + **Großzügiges Raumgefühl**
- + **Bar-Sitzgruppe** (optional)
- + **Alle Fenster mit Fliegenrollo** und Verdunkelungsplissee



KOCHKUNST AUF JEDEM ZENTIMETER

Längere Küche. Wer seine Lieben im MORELO LOFT PREMIUM kulinarisch verwöhnen möchte, hat vor allem eins: viel Platz. Denn im Vergleich zum LOFT haben wir satte 15 Zentimeter ergänzt. Obendrein wartet der LOFT PREMIUM mit exzellenten Haushaltsgeräten, praktischem Interieur und einem Apothekerauszug für erlesene Öle und Gewürze auf. Guten Appetit.

- + **Tiefe, grifflose Oberschränke**
- + **Zweiflamm-Luxus-Gasherd**
- + **Doppelpülbecken** mit Abdeckungen
- + **Mülleimerauszug**
- + **Haushaltskühlschrank**
- + **Haushaltsbackofen** (optional)
- + **Spülmaschine** (optional)



**Vollauszugschublade
in Metallbauweise**

Lebensmittel und
Kochutensilien sind
leicht erreichbar und
sicher verstaut.



**MORELO
LOFT
PREMIUM**



Apothekerauszug

Flaschen und
Kleinigkeiten sind
griffbereit und
aufgeräumt.



BSH-Haushaltsbackofen (optional)
für feinste Braten und saftige Kuchen - oder
Aufgewärmtes dank Mikrowellenfunktion.



BSH-Haushaltskühlschrank
172-Liter-Kühlschrank mit 15-Liter-Gefrierfach
und Soft-Close-Tür. Sehr Energieeffizient.



GUT GELAUNT IN DEN TAG

Treten Sie ein in Ihre persönliche Wohlfühloase. Mit der Dusche und dem WC auf der Fahrerseite ergibt sich ein großzügiges Raumkonzept – und genau das Prinzip „mehr von allem“ zieht sich durch das gesamte Bad. Naja fast: Die Keramiktoilette kann je nach Länge des Tastendrucks auch sparsamer spülen.

- + **Großzügige Dusche** mit Echtglastür
- + **Keramik-Wasserspültoilette**
- + **Großer Spiegelschrank**
- + **Dachluke mit Fliegenrollo** und Verdunkelungsplissee
- + **Pflegeleichter Waschtisch**

**MORELO
LOFT
PREMIUM**



Duschkabine
mit Echtglas
und LED-Beleuchtung.



Duschbrause

mit pflegeleichten Oberflächen für ein Duscherlebnis wie im heimischen Badezimmer.



Keramiktoilette

mit sparsamer Spülung: Sie bestimmen die Wassermenge per Knopfdruck.



MEHR RAUM FÜR SCHÖNE TRÄUME

Auch für Nachteulen ein Gewinn. Wir schlafen im Schnitt 24 Jahre unseres Lebens. Da sollten wir keine Abstriche in puncto Komfort dulden. Gute Nachricht: Müssen Sie nicht! Der MORELO LOFT PREMIUM beeindruckt mit breiter Bettenauswahl, hohem Schlafkomfort und viel Stauraum. Und natürlich mit passendem Licht fürs Lesen oder einen Filmeabend. Optional können Sie sich auch für Mehrzonen-EvoPore-Matratzen mit Watergel-Oberschicht inkl. Komfort-Unterfederung entscheiden – ein Traum.

BETTENÜBERSICHT / 124 - 125



**MORELO
LOFT
PREMIUM**

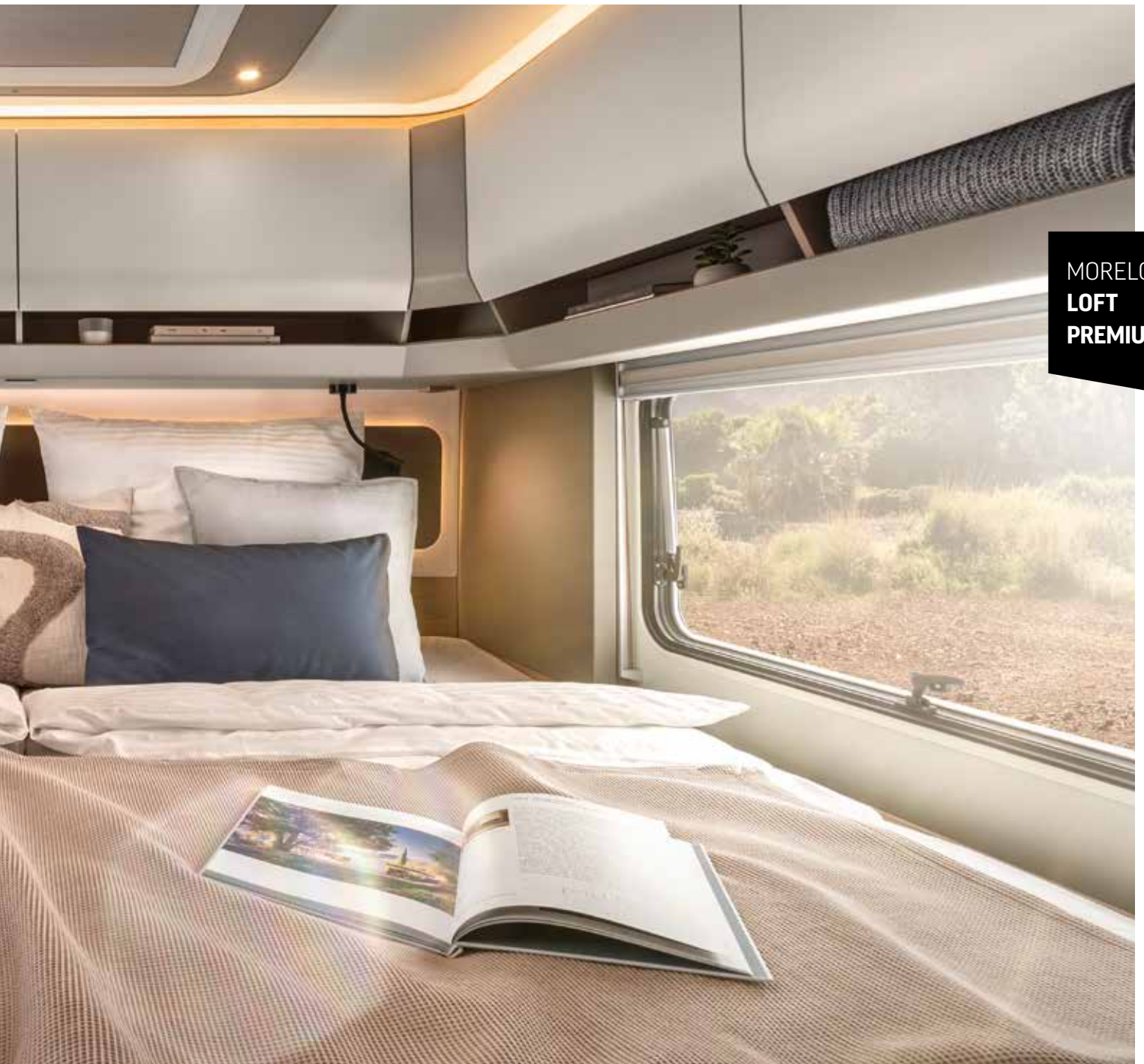

Schwanenhals-Lampe
mit USB-Steckdose im Sockel.



**Schubladen
unter dem Bett**
bieten maximalen
Stauraum.

HECKWAND IN
GLASFASERVERBUND-
SANDWICHBAUWEISE



VOLLKOMMEN
HOLZFREIE AUF-
BAUSTRUKTUR

FERNWEH BRAUCHT STAURAUUM

Sie bringen die Reiselust mit, wir den nötigen Stauraum. Beheizbarer Doppelboden, kältebrückenfreie Stauraumklappen, Heckgarage: Der MORELO LOFT PREMIUM bietet viel Platz fürs Gepäck und für alles, was Sie für Ihr Abenteuer brauchen. Die Fahrräder oder der Roller für einen Ausflug vor Ort sind fix in der geräumigen und bequem zugänglichen Heckgarage verstaut.

VORDERFRONT AUS
HOCHSTABLEM
GLASFASERVERBUND
MATERIAL

MORELO
LOFT
PREMIUM



"DER LOFT PREMIUM
IST DER PERFEKTE
BEGLEITER FÜR ALL
UNSERE ABENTEUER."

*Singee
Reinann*



Kältebrückenfreie Stauraumklappen
Im Zwischenboden ist alles griffbereit.



Heckgarage
Komfortabel zu-
gänglich auf beiden
Seiten über große
Türen: Hier kann
wirklich alles mit.

ALKOVENAUFBAU
IN GFK

EXTRA HOHER
DOPPELBODEN



LOFT ALKOVEN & LOFT PREMIUM ALKOVEN

Klassischer Aufbau, aber komplett neu interpretiert: Unser neuer MORELO LOFT ALKOVEN / LOFT PREMIUM ALKOVEN ist dank der hochwertigen Materialein, des durchdachten Aufbaus, des erstklassigen Komforts sowie ausreichender Sitzmöglichkeiten das perfekte Reisemobil für Familien. Nur wohin die Reise gehen soll, bestimmen Sie selbst.

- + **Komfortabler Durchgang** vom Wohnraum ins Cockpit
- + **Höheres Tankvolumen** als bei LOFT oder LOFT PREMIUM
- + **Höherer Doppelboden** mit 460 mm
- + **Stauraumklappen** mit innenliegenden Scharnieren

**MORELO
LOFT
ALKOVEN**

**MORELO
LOFT
PREMIUM
ALKOVEN**

**ORIGINAL IVECO
FAHRERHAUS**



Auch von hinten schön anzusehen

Die Heckgestaltung wirkt dank LED-Rück- und Bremslichter dynamisch und markant.



Gute Sichtbarkeit

Voll-LED-Abblend- und Fernlicht mit LED-Tagfahrlicht für eine sichere Fahrt.



Sie lieben ihn, wir lieben ihn. Denn der MORELO PALACE ist wie gemacht für neue Abenteuer. Er vereint Fahrspaß mit Weite und Technik mit Komfort. Doch weil „mehr“ immer besser ist, haben wir nachjustiert: Große Stauraumklappen mit hohem Zwischenboden, größere Kapazitäten. Und, Sie kennen uns: Auch beim Interieur haben wir nicht an cleveren Ideen gespart.



MORELO
PALACE

MORELO PALACE



Norbert und Heike Vettel setzen auf Fahrkomfort.

Da sie viel Zeit an der Rennstrecke verbringen, ist für die Vettels ihr MORELO PALACE genau das Richtige: Die Kombination aus modernem Design und großzügigem Platzangebot bietet ihnen alles, was ihr Herz begehrt. Das Tüpfelchen auf dem i ist für sie aber auch die unvergleichliche Technik, die ihrer Zeit weit voraus ist und keine Wünsche offenlässt.

EXTRABREITE
EINGANGSTÜR
MIT ZAHLENSCHLOSS

GRIFFLOSE
KLAPPEN

FORM & FUNKTION

Klare Linienführung, markant-dynamisches Design.

Der neue MORELO PALACE besticht mit seinem maskulinen Äußeren, das sich durch die breitere Voderachse (Wide Axle, optional) sogar nochmal verstärken lässt. Und wenn die Treppe erstmal elektrisch ausgefahren ist, heißt's nur noch: Einsteigen, bitte.

Abmessungen

Breite: **2,45 m**

Länge: **8,69 - 9,79 m**

Höhe: **3,58 m**



LED FRONT-
SCHEINWERFER
IN SERIE

MORELO
PALACE

BELEUCHTETES
MORELO-FRONTLOGO
(OPTIONAL)

Highlight-Grundriss

PALACE 88 LB

Wählen Sie aus zwölf Modell-
varianten aus und gestalten
Sie Ihren PALACE individuell
nach Ihren Vorlieben.

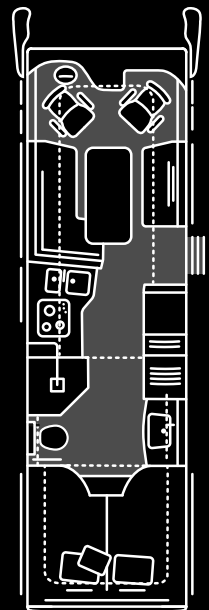

Technische Angaben

Chassis: **IVECO Daily 70 C 18**

Emissionsklasse: **EURO VI e**

Motor: **3,0 l**

Leistung: **129 kW / 175 PS**

Zul. Gesamtmasse: **7.490 kg**



PREMIUM COCKPIT

Da ist alles drin, was das Fahrerherz begehrt.

Und mehr: Das intelligente Verdunklungssystem an Front- und Seitenscheibe sorgt in Pausen für die nötige Privatsphäre. Dank der schmalen A-Säulen und der gebogenen Panoramafrontscheibe haben Sie einen noch besseren Blick und Fahrgeräusche reduzieren sich auf ein Minimum.

- + **Cockpit** mit ergonomischen Sitzen
- + **Abnehmbares Lenkrad** (optional)
- + **Plane Fahrerhaus-Seitenscheiben** aus Isolierglas mit Fliegenrollo und Verdunkelungsplissee

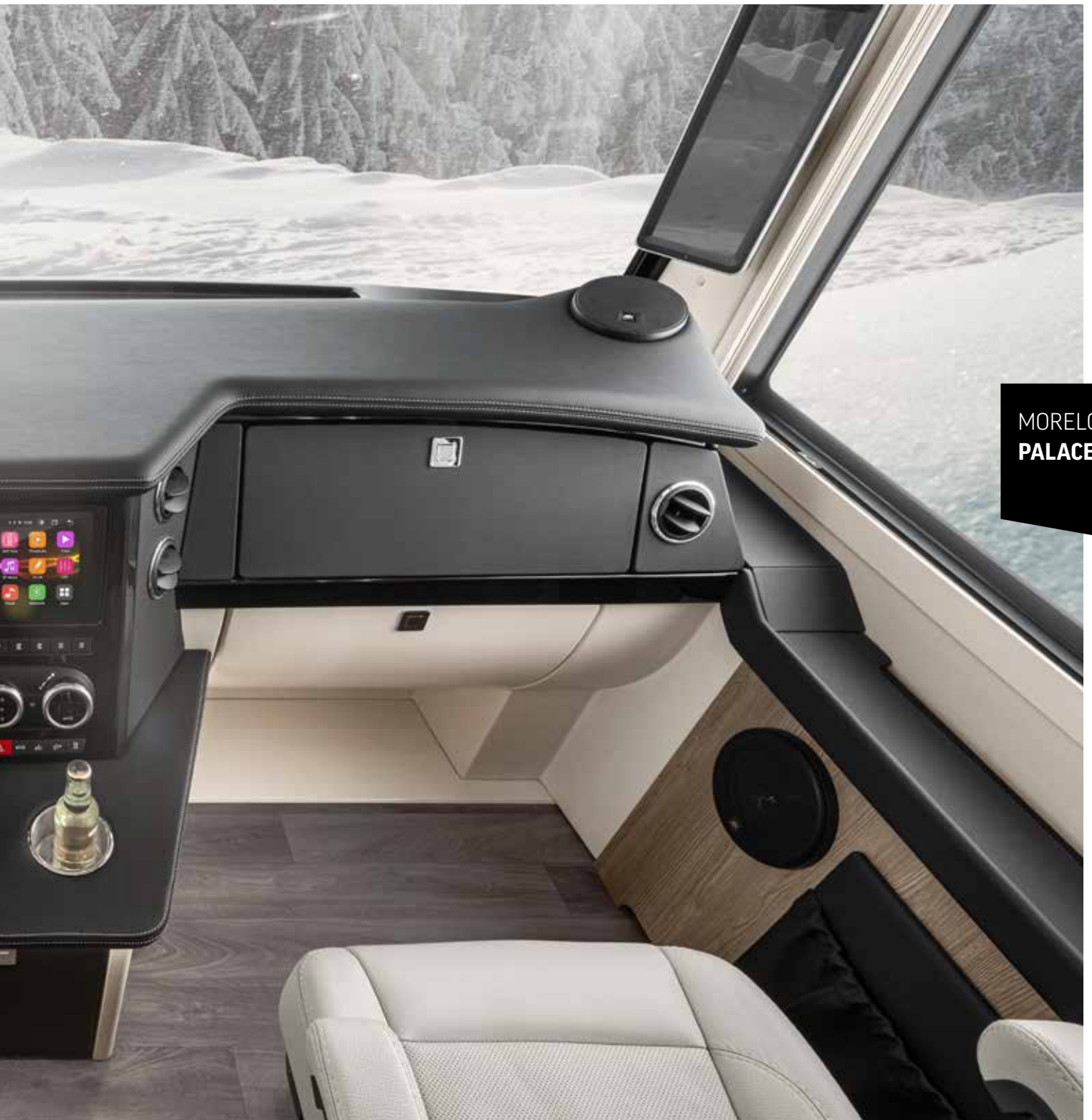

**MORELO
PALACE**



Das Lenkrad
lässt sich mit nur
einem Handgriff
abnehmen (optional).

ALLES GUT VERSTAUT

Auf der Habenseite stehen der weiteste Wohnraum seiner Klasse, extratiefe Oberschränke oder Schubkästen unter den Sitzflächen. Reichlich Raum ist Ihnen also gewiss. Die klare Linienführung und das neue Farb- und Lichtkonzept lenken den Fokus auf das, was wirklich wichtig ist: die komfortable Aussicht.



Dyson Staubsauger V8 Absolut (optional)
Dieses kabellose Kraftpaket
sorgt schnell wieder für Sauberkeit.





**MORELO
PALACE**

**„WENN WIR EINEN
TAG IN UNSEREM
MORELO GEMÜTLICH
AUSKLINGEN LASSEN,
FÜHLEN WIR UNS
EINFACH DAHEIM.“**

Korbinian Völkel



- + **Geräumiger Eingangsbereich**
- + **Weitester Wohnraum** seiner Klasse
- + **Elegante, klare Linienführung**
- + **Voluminöse Stauräume**
- + **Edle Optik**
- + **Überzeugende Haptik**
- + **Grifflose Oberschrankfronten**



„ALLES IST IM MORELO
PALACE DURCHDACHT
ANGEORDNET. KOCHEN
WIRD SO ZUM REINSTEN
VERGNÜGEN!“

Heike Vöthel

FÜR JEDEN GESCHMACK

Ein Augenschmaus. Das ist die Küche im MORELO PALACE. Und praktisch ist sie auch noch. Schließlich sind hochwertige BOSCH & Siemens Haushaltsgeräte, ein Doppelspülbecken oder Schubladen mit Softeinzug verbaut. Frisches hat im geräumigen Kühlschrank seinen Platz – für Gemüse ist natürlich ein separates Fach reserviert.

- + Cleveres Design
- + Praktischer Apothekeauszug
- + Ausziehbarer Abfallsammler
- + Vollauszugschub mit Softeinzug
- + Einhebel-Mischarmatur in Chrom
- + Indirekte Ambientebeleuchtung



BSH-Kühlschrank
172 Liter Kühlschrank
mit 15 Liter Gefrierfach
und Soft Close Tür.
(Optional: 200 Liter
Kühlschrank mit
separatem 60 Liter
Tiefkühlfach).



**MORELO
PALACE**



BSH-Haushaltsbackofen
für feinste Braten und saftige
Kuchen – oder Aufgewärmtes
dank Mikrowellenfunktion.



Doppelpülbecken
aus Mineralwerkstoff.



Apothekerschrank
Alles auf einen Blick und bequem zu erreichen.



WOHLFÜHLEN RUND UM DIE UHR

Bad in Perfektion. Dieses Bad lässt sich eigentlich nicht verbessern, wir haben es dennoch geschafft. Zum Beispiel bei der Keramiktoilette. Die „Flush“-Taste kümmert sich rein ums Abziehen, ohne zusätzliche Wasserfüllung. Und weil wir Ihnen eine Raumaufteilung wie für Sie gemacht bieten wollen, gibt's dieses Traumbad in verschiedenen Varianten, zum Beispiel mit separatem Toilettenraum.

- + **Kleiderschrank** mit LED-Beleuchtung
- + **Geräumige Schubladen**
- + **Wandverkleidung** in edler Steinoptik
- + **Spiegelschrank** mit LED-Beleuchtung
- + **Separater Toilettenraum** (optional)
- + **Handtuchtrockner-Heizkörper**
- + **Dachluke mit Fliegenrollo** und Verdunkelungsplissee



Große Echtglas-Duschkabine,
optional mit
EMPIRE
Regendusche.

**MORELO
PALACE**

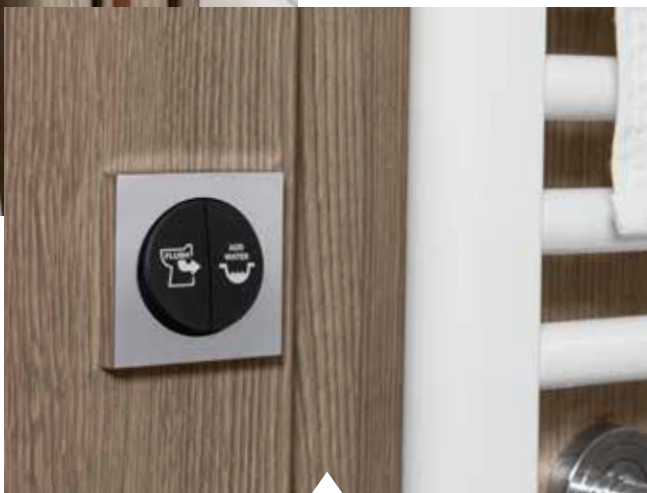

Add Water-Taste
Wassermenge wird mit Länge
des Tastendrucks bestimmt.



Toilette in Keramik
mit innovativer Flush-Taste.



TRAUM- REICH

Frühaufsteher müssen jetzt stark sein. In diesem Reich der Träume hat Liegenbleiben durchaus seinen Reiz. Vielleicht liegt's an der EvoPore Matratze mit Watergel-Auflage oder am stylish-praktischen Verdunkelungsplissee. Vermutlich wird auch das bequeme Bett nach Wahl seinen Teil zu beitragen. Maximal angenehm, das war das Ziel.

BETTENÜBERSICHT / 124 - 125





**MORELO
PALACE**

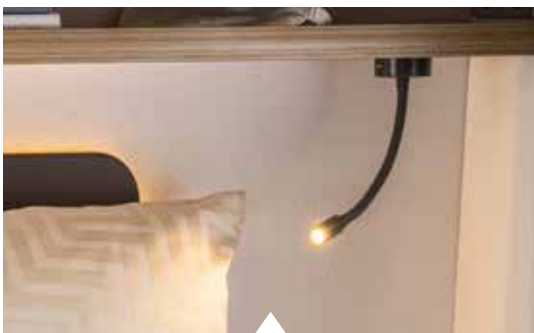

Lampe mit USB-Anschluss

ermöglicht es, sich mit einem Buch zurückzulehnen und gleichzeitig das Smartphone zu laden.



Schlafbereich

Das Plus an Raum für erholsame Nächte.

DESIGN VON FRONT UND
HECK IN DER TYPISCHEN
MORELO- FORMENSPRACHE.



WIRKLICH ALLES KANN MIT

Ein Stauraumwunder. Ist das nicht ein herrliches Gefühl, wenn alles, wirklich alles, verstaut ist? Und zwar nicht irgendwie, sondern leicht zugänglich und griffbereit. Das fängt bei der Pkw-Garage mit praktischer Seilwinde an und hört bei den neuen, grifflosen Stauraumklappen noch lange nicht auf.

- + **Pkw-Garage** mit Rampen und Seilwinde
- + **Passendes Verzurrsystem** für Pkw in der Heckgarage
- + **Hervorragende Zugänglichkeit**
- + **Zusätzlicher Stauraum** im Doppelboden



MIRRORCAM FÜR
PERFEKTE SICHT
NACH HINTEN

MORELO
PALACE

GRIFFLOSE STAU-
RAUM-KLAPPEN,
ELEKTRISCH ÖFFNEND



Zentralverriegelung
Mit einem Klick ist alles
sicher verschlossen.



Stauraumwunder
Das Durchladefach
kann komfortabel
von beiden Seiten
erreicht werden.

MORELO EMPIRE LINER

DER EMPIRE LINER IM VERGLEICH / 88 - 89

Exklusivität, Stil, Komfort. Dies alles können Sie von einem Luxus-Reisemobil wie dem MORELO EMPIRE LINER erwarten. Aber warum so bescheiden? Wir möchten Sie nicht nur mit einem der besten First Class Reisemobile verwöhnen, wir geben Ihnen mit dem MORELO EMPIRE LINER noch etwas viel Kostbareres: Das gute Gefühl, zu Hause zu sein.



**MORELO
EMPIRE
LINER**

DOPPELVERGLASTE
ECHTGLASFENSTER

ELEKTRISCHE
GARAGENKLAPPE MIT
NEUER MECHANIK

STAURAUMKLAPPEN,
ELEGANT IN DIE SEITEN-
WAND INTEGRIERT

FORMSCHÖNER HINGUCKER

Eigentlich sind wir ja keine Freunde von Superlativen. Trotzdem haben wir einen gebaut: Den MORELO EMPIRE LINER. Ein Reisemobil der Extraklasse, das seinen Passagieren jeden erdenklichen Komfort bietet und dabei auch noch atemberaubend schön aussieht. Das findet übrigens auch der »Rat für Formgebung« und hat dem EMPIRE LINER deshalb den German Design Award verliehen. Und darauf sind wir schon ein bisschen stolz.

Abmessungen

Breite: **2,55 m**

Länge: **9,65 - 11,45 m**

Höhe: **3,79 m**

BESONDERS VERSTÄRKTE
SEITENWAND- UND
DACHSTÄRKE
(52 MM STATT 42 MM)



LUFTFEDERUNG
AN VORDER- UND
HINTERACHSE

MORELO
EMPIRE
LINER

Highlight-Grundriss

EMPIRE LINER 110 GSB

Wählen Sie aus sechs Modell-
varianten aus und gestalten
Sie Ihren Empire Liner
individuell nach Ihren Vorlieben.

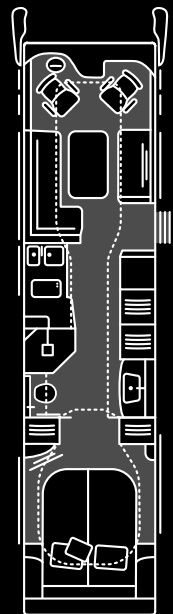

Technische Angaben

Chassis: **Mercedes-Benz Atego 1230 L / 1530 L**

Emissionsklasse: **EURO VI e**

Motor: **7,7l**

Leistung: **220 kW / 299 PS**

Zul. Gesamtmasse: **11.900 kg / 15.000 kg**



FREIE FAHRT

Einsteigen und sich sofort zu Hause fühlen.

Alles ist da, wo man es erwartet. Durchdachte Funktion mit Wohnkomfort der Extraklasse begeistert im Cockpit des MORELO EMPIRE LINER. Die erhöhte Sitzposition schafft Übersicht und einen Rundum-Panoramablick auf Straße und Landschaft. Nur noch starten und dann ist der Weg das Ziel.



MORELO
EMPIRE
LINER



Navigationssystem

Kombination aus Radio, Navi
und MORELO Connect.

REISEN MIT STIL

Warum sollten Sie auf etwas verzichten, das ganz selbstverständlich zu Ihrem Leben gehört? Zum Beispiel ausgesuchten Komfort, ein Wohnraum mit exklusivem Ambiente, elegante Möbel, herrlich bequeme Sitzpolster, edle Ausstattungsdetails, Fußbodenheizung und stimmungsvolle Beleuchtung. Im MORELO EMPIRE LINER werden Sie nichts davon vermissen. Ganz im Gegenteil.

Wohnkomfort der Extraklasse
Hier fühlen Sie sich wie Zuhause,
egal wo Sie sind.



Mehr Individualität

Ihnen gefällt helles Leder besser? Bei der Innenraumgestaltung haben Sie freie Wahl.





**MORELO
EMPIRE
LINER**



- + **Harmonisches Lichtkonzept**
- + **Modernes Design** mit hochwertiger Ausstattung
- + **Warmwasser-Fußbodenheizung**
- + **Satelliten-TV-Anlage** (optional)
- + **Hochwertige Verarbeitung**
- + **Elegantes Panorama-Dachfenster**
- + **Ergonomische Sitzpolster**
- + **Oberschrankfronten** mit Tiefeneffekt



INTERNATIONALE KÜCHE? KLAR!

Gazpacho in Spanien oder Wildlachs in Norwegen:

Die Küche im MORELO EMPIRE LINER ist international und ihre Komplettausstattung bietet alle Feinheiten, um die kulinarischen Spezialitäten der Region auf den Tisch zu bringen. Oder Hausmannskost wie in der Heimat. Guter Geschmack kennt eben keine Grenzen. Erst recht nicht in einem MORELO EMPIRE LINER.

- + **Dreiflamm-Gasherd**, versenkt eingebaut, Induktionskochfeld optional möglich
- + **Hochwertige Einhebel-Mischarmatur** in Chrom
- + **Schubladen mit Soft-Einzug** & Besteckeinsatz
- + **Geräumige Oberschränke**
- + **Nespresso-Kaffeekapselmaschine** mit Milchaufschäumer



Spülmaschine
(optional).



**MORELO
EMPIRE
LINER**

**Mineralstoff-
Arbeitsplatte**
mit nahtlos
eingeformtem
Spülbecken.



Vitrinenoberschrank

Sekt- und Weingläser bleiben während der Fahrt genau dort, wo sie hingehören.



BSH-Haushaltskühlschrank

172-Lite-Kühlschrank mit 15-Liter-Gefrierfach und Soft-Close-Türen.



WUNDERBAR ERFRISCHEND

Entspanntes Wohlfühlen in einem Ambiente von dezentem Luxus. Ob in Amsterdam oder kurz vor Zürich, am Meer oder in den Bergen – mit seinem edlen Natursteindekor, der eleganten Ausstattung und dem großen Raumangebot lässt das Bad im MORELO EMPIRE LINER keine Wünsche offen. Genießen Sie Duschkomfort wie zu Hause an jedem Ihrer Lieblingsreiseziele.

- + **Beleuchtete Spiegel**
- + **Eleganter Waschtisch**
- + **Ausziehbare Handtuchhalter**
- + **Handtuchtrockner-Heizkörper**
- + **Wandverkleidung** in edler Steinoptik
- + **Großer Kleiderschrank** mit LED-Beleuchtung



Große Echtglas-Duschkabine
mit Regendusche
und Handbrause.

**MORELO
EMPIRE
LINER**



Einhebel-Mischarmatur
in Chrom mit Auszug.



Keramiktoilette
mit Soft-Close-Deckel.

SCHLAFEN IM EIGENEN BETT

Es ist ein gutes Gefühl, daheim zu sein. Mit den EvoPore Mehrzonenmatratzen inklusive Komfortunterfederung und ergonomischer Watergel-Oberschicht können Sie jede Nacht das Gefühl genießen, wie zu Hause zu schlafen. Und während der Sternenhimmel durch das große Panorama-Dachfenster hereinblinzelt, freuen Sie sich schon auf den nächsten wunderbaren Reisetag in Ihrem MORELO EMPIRE LINER.



Geräumige Kleiderschränke

bieten mit ihren großzügigen Maßen genug Platz für Ihre Lieblingsstücke.





**MORELO
EMPIRE
LINER**



Queens-Bett

Das Queens-Bett ist von beiden Seiten zugänglich und lässt dadurch Raum für zwei zusätzliche Kleiderschränke.
Komfortable Größe: ca. 163 x 208 cm

Reiseträume

Zurücklehnen, entspannen und von den nächsten Urlaubsabenteuern träumen – Platz dafür haben Sie mehr als genug, egal ob im Queens-Bett oder mit Liegewiese.



Darf es noch ein bisschen mehr sein?

Die PKW-Heckgarage im GRAND EMPIRE bietet sogar Platz für einen Mercedes-Benz SLK / AMG GT oder einen Porsche 911.



MOBILE GARAGE

Platz für bis zu 180 Mineralwasserkästen.

Das bietet die Heckgarage des MORELO EMPIRE LINER – aber wer will die schon unterbringen? Dann schon eher Fahrräder, Roller oder Motorräder. Oder soll es vielleicht doch noch etwas komfortabler sein? Auch ein Smart, Fiat 500 oder Mini Cooper finden im MORELO EMPIRE LINER Platz.

HECKDESIGN IN DER
TYPISCHEN MORELO-
FORMENSPRACHE



MORELO
EMPIRE
LINER

HECKKLAPPE MIT
ELEKTROMECHANISCHEM
SCHLIESSYSTEM

ÜBER ZWEI STABILE
AUFFAHRAMPEN
BEFÖRDERT EINE KRÄFTIGE
SEILWINDE DEN PKW



Stauraumklappen

Perfekt in die Seitenfläche integriert mit Zugang zu Chassis, Kraftstofftanks, Batterien, Abwasseranschlüssen und Technik (modellspezifisch).

MORELO GRAND EMPIRE

Ein Fahrzeug, das keine Kompromisse kennt. Der GRAND EMPIRE steht an der absoluten Spitze unserer Luxus-Reisemobile. Mit der unverkennbaren MORELO-Designlinie zeigt er im Interieur wie im Exterieur, was First Class Reisen bedeutet: Das vollkommene Gefühl von Freiheit erleben und dabei auf nichts verzichten müssen. In die Ferne schweifen und trotzdem daheim aufwachen – kann es etwas Schöneres geben?



**MORELO
GRAND
EMPIRE**



MEHR VON ALLEM

Ein MORELO, der alles in den Schatten stellt. Wenn sich unsere Kunden noch mehr Luxus, noch mehr Raum, noch mehr Leistung und noch mehr Sicherheit wünschen, dann finden wir einen Weg, ihnen all diese Wünsche zu erfüllen. Mehr noch: Mit dem GRAND EMPIRE übertreffen wir unsere eigenen kühnsten Vorstellungen.

Abmessungen

Breite: **2,55 m**

Länge: **10,05 - 12,00 m**

Höhe: **3,84 m**

SLIDE-OUT VERBREITERT DEN
WOHNRAUM BIS ZU 45 CM

ECHTGLASBEPLANKUNG
FÜR EIN HARMONISCHES
EINFÜGEN DER FENSTER

LUFTFEDERUNG
AN VORDER- UND
HINTERACHSE

MORELO
GRAND
EMPIRE

LEICHTMETALLFELGEN
ALCOA DURA BRIGHT
OPTIONAL

Highlight-Grundriss

GRAND EMPIRE 119 GSO

Wählen Sie aus achtzehn Modell-
varianten aus und gestalten
Sie Ihren Grand Empire
individuell nach Ihren Vorlieben.

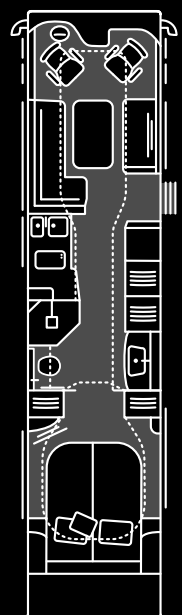

Technische Angaben

Chassis: **Mercedes-Benz Actros 1840 / 1846 / 1853 / 2553 L**

Emissionsklasse: **EURO VI e**

Motor: **10,7 l / 12,8 l**

Leistung: **290 kW / 394 PS | 335 kW / 455 PS**
390 kW / 530 PS

Zul. Gesamtmasse: **18.000 kg / 26.000 kg**

KOMFORT AM STEUER

Die Reise beginnt, sobald Sie Platz nehmen.

Die hochwertigen Pilotensitze sorgen mit Luftfederung, Lendenwirbelstütze und verstellbaren Armlehnen für hohen Sitzkomfort und unterstützen eine gesunde Körperhaltung – selbst auf langen Strecken. Dank Sitzheizung und -belüftung herrscht immer perfektes Klima, unabhängig von der Umgebungstemperatur. So ist sichergestellt, dass Sie bereits maximal entspannt Ihr Reiseziel erreichen.



Ein Plus an Sicherheit:
Das neuartige MirrorCam-System.



Vogelperspektive:
Das Birdview-Kameraset verleiht Adleraugen.



MORELO
GRAND
EMPIRE



- + **Pilotensitze** in ROYAL-Lederpolsterung
- + **Multimedia-Cockpit**, interaktiv
- + **Digitales Kamerasystem** MirrorCam
- + **Birdview** Kameraset
- + **Mercedes Navigationssystem**, original
- + **Klimaanlage** im Fahrerhaus

SLIDE-OUT- MAGIE

Was macht den GRAND EMPIRE so einladend? Platz ohne Ende. Mit dem optionalen Slide-Out können Sie den großzügigen Wohnraum und die Küche in Ihrem GRAND EMPIRE um bis zu 45 cm verbreitern. Kältebrückenfrei und per Knopfdruck. Zudem erwartet Sie in der Luxus-Lounge eine wohltuende Massage, ebenfalls per Knopfdruck. Die ergonomisch geformten Pilotensitze sind drehbar und bieten höchsten Sitzkomfort – ideal für lange Reiseetappen.



Echtglasfenster im Wohnraum
Doppelverglast und getönt.



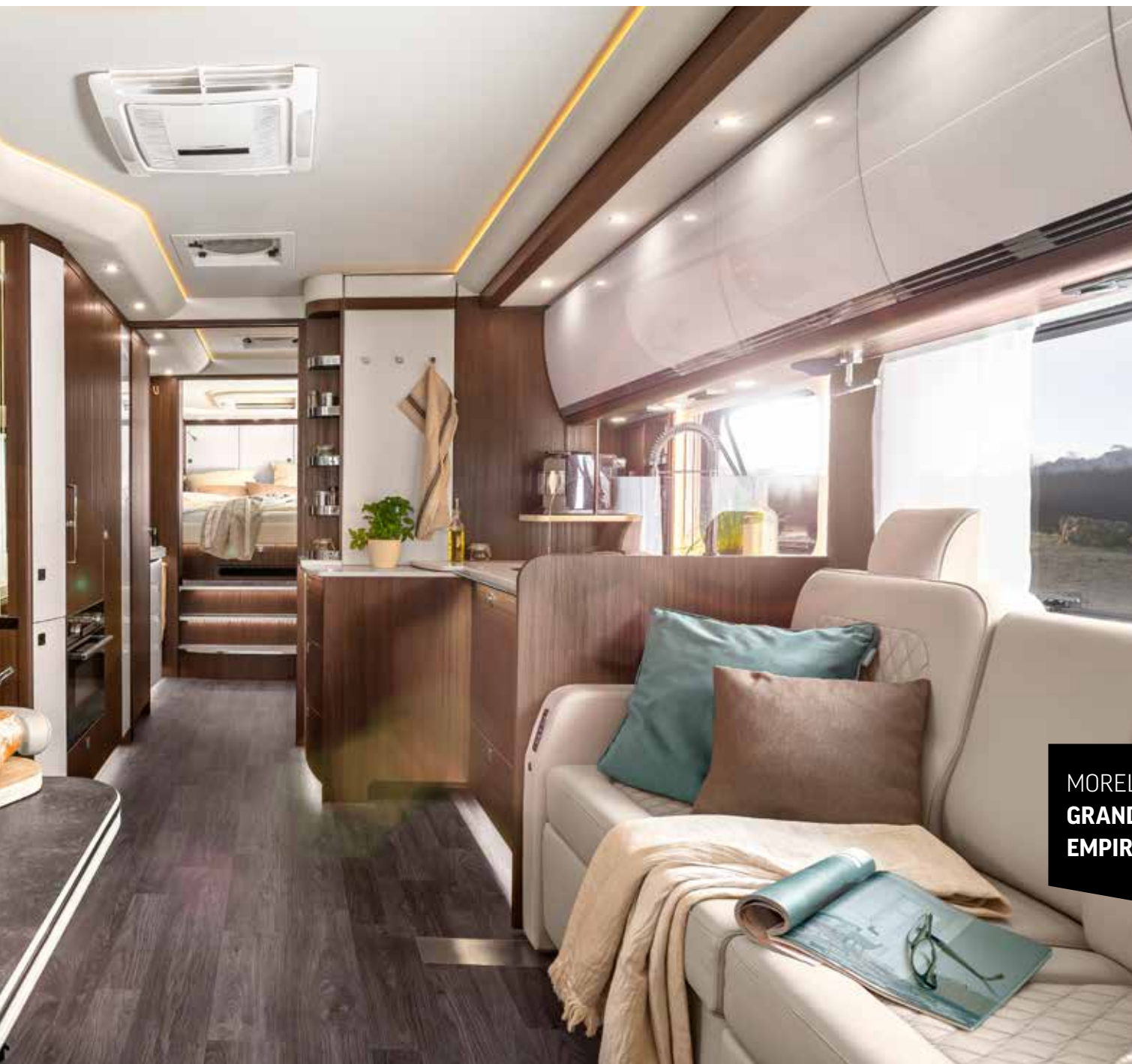

**MORELO
GRAND
EMPIRE**



- + **Slide-Out** mit bis zu 45 cm mehr Breite im Wohnraum und Küche, inklusive vergrößerter Küchen-Arbeitsfläche (grundrissabhängig)
- + **Fußbodenheizung** in Cockpit, Wohnraum, Bad
- + **Zwei doppelverglaste Panorama-Dachfenster** in Wohn- und Schlafraum
- + **Luxus-Lounge** mit Massagemfunktion und beweglicher Beinauflage (grundrissabhängig)
- + **zul. Gesamtgewicht bis zu 26 Tonnen** für nahezu unbegrenzte Zuladung



DIE BESTEN MENÜS GELINGEN DAHEIM

Blanchiert? Flambiert? Rösch gebraten? Roast Beef mit Ofenkartoffeln oder Crema Catalana? Der GRAND EMPIRE offeriert für jeden Geschmack die perfekten Zutaten: Vom hochwertigen BSH-Haushaltsbackofen mit Mikrowellenfunktion über das Induktionskochfeld bis zum 172-Liter-BSH-Haushaltskühlschrank mit Gefrierfach bleiben keine Wünsche offen. Alles in leistungsstarker 230-Volt-Manier. Damit sich auch alles nach „DAHEIM“ anfühlt.

- + **BSH-Haushaltsbackofen** mit Mikrowellenfunktion
- + **Induktionskochfeld**
- + **Einhebel-Mischarmatur** in Chrom
- + **Schubladen mit Soft-Einzug** & Besteckeinsatz



**Mineralstoff-
Arbeitsplatte** mit
nahtlos eingefo-
rmtem
Spül- & Reste-
becken
für Top-Hygiene.



**MORELO
GRAND
EMPIRE**



Luxus-Geschirrspülmaschine
als Auszug unter der Kochmulde.



BSH-Haushaltskühlschrank
172-Liter-Kühlschrank mit 15-Liter-Gefrierfach
und Soft-Close-Türen.

IHR MOBILES BAD

Einfach mal die Zeit anhalten. Einfach Ich sein. In einem MORELO GRAND EMPIRE werden auch solch exklusive Wünsche wahr. Freuen Sie sich auf ein Bad en suite der absoluten Spitzenklasse. Entdecken Sie zahlreiche Annehmlichkeiten und Komfort-Details. Lassen Sie sich von einem Ort inspirieren, der Körper, Geist und Seele in Einklang bringt.

- + **Großer Kleiderschrank** mit LED-Beleuchtung
- + **Komfort-Dusche** aus Echtglas mit Regendusche und Handbrause
- + **Waschtisch** mit nahtlos eingeformtem Waschbecken mit Push-Open-Ventil
- + **Keramiktoilette** mit ca. 280 Liter Festtank



Die Komfortdusche
verwandelt das Bad
in eine Luxusoase.

**MORELO
GRAND
EMPIRE**

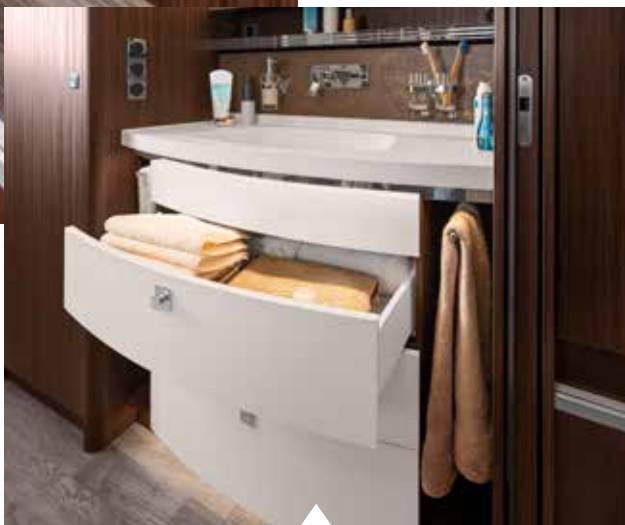

Großzügiger Waschtisch
für mehr Eleganz und Platz.



Toilette
aus hochwertiger Keramik.

SCHÖNER TRÄUMEN IM GRAND EMPIRE

Stellen Sie sich vor, Sie schlafen an den schönsten Orten der Welt im gemütlichsten Bett der Welt ein. Klingt gut? Fühlt sich noch besser an! Dafür sorgen hochwertige Evo-Pore-Mehrzonenmatratzen, eine ergonomische Watergel-Oberschicht und eine erstklassige Komfort-Unterfederung. Zusammen ergibt das den Turbo-Boost für Ihre Erholung.



Großer Kleiderschrank
mit LED-Beleuchtung





MORELO
GRAND
EMPIRE



- + **Geräumige Oberschränke**
- + **Fenster** mit Fliegenrollo und Verdunkelungsplissee
- + **Mehrzonen-EvoPore-Matratze**
- + **Verstellbares Kopfteil** an Matratze
- + **Durchdach platzierte Steckdosen**

BETTENÜBERSICHT / 124 - 125

ROAD- TRIP- LAUNE

Gibt es etwas Schöneres, als am Urlaubsziel mit einem ebenso flinken wie wendigen Pkw die entlegensten Buchten und Fischerdörfer zu erkunden? Der MORELO GRAND EMPIRE erfüllt Ihnen auch diesen Wunsch. Mit einer Heckgarage, die je nach Modell und Grundriss Kompakt- und Sportwagen mit einer Länge von bis zu 4,60 Meter problemlos aufnimmt, bleiben Sie auch vor Ort immer flexibel.

SONNE TANKEN MIT SOLAR-PANELEN BIS ZU 1.680 WATT

BIRDVIEW-KAMERA FÜR EINZIGARTIGEN RUNDUMBLICK





Sportwagenplateau

Beim GRAND EMPIRE 119 sorgt ein Sportwagenplateau für maximalen Komfort beim Ein- und Ausladen Ihres Schmuckstücks.

- + **Heckgarage mit elektrischer Heckklappe** für Pkw und Sportwagen bis zu einer Länge von 4,10 Meter (grundrissabhängig)
- + **Motorseilwinde** mit Notstoppfunktion
- + **Nutzung der Heckgarage** auch für Fahrräder, Roller, Motorräder möglich
- + **Durchfahrt (H x B in mm):** 1.570 x 2.100

BIS ZU 390 KW /
530 PS

MORELO
GRAND
EMPIRE



Technische Angaben

Basisfahrzeug
Hubraum ab
Leistung max. (kW/PS) ab
Länge ab
Breite
Höhe
Innenraum Stehhöhe
Führerscheinklasse
Doppelbodenhöhe
Tankkapazität Frisch- / Abwasser (ca.)
Kapazität Fäkalientank (ca.)
PKW Garage möglich
Preis ab

LOFT ALKOVEN / LOFT PREMIUM ALKOVEN**IVECO Daily**

70 C 18

3,0 l

129 / 175

8,99 m

2,40 m

3,55 m

2,02 m

C1

460 mm

360 l / 250 l

250 l

x

207.900,00 €

LOFT / LOFT PREMIUM**IVECO Daily**65 /
70 C 18

3,0 l

129 / 175

7,99 m

2,40 m

3,49 m

2,02 m

C1

366 mm

300 l / 200 l

200 l

x

219.900,00 €

LOFT LINER / LOFT PREMIUM LINER**IVECO Eurocargo**75 E 21 /
100 E 22 / 120 E 28

4,5 l

152 / 207

7,99 m

2,40 / 2,45 m

3,55 / 3,71 m

2,02 m

C1 / C

420 mm / 480 mm

360 l / 250 l

250 l

o

269.900,00 €

Serienausstattung / Option

Festtank-Toilette
Fußbodenheizung
Klimaanlage Fahrerhaus
Motorwärmetauscher
LED-Rückfahrlichter
Flächenbündige Fahrerhausfenster
Heki 3 im Wohnraum
Einstieg mit 2 Schubladen
Aufbautür TOP-Class
Premiumbad
Armaturenbrett mit Ambientebeleuchtung, Kühlfach
Premium Cockpit
Radzierblenden
Luftgedernte Schwingsitze
Luftfederung Vorder- / Hinterachse
Automatikgetriebe

■

o

■

o

■

x

o

x

x

x

x

x

o

x

x / ■

o

■

o

o

o

■

■

o

x

x

x

■

■

o

o

o / o

o

■

o

■

■

■

■

o

■

x

x

■

■

o

o

P

■

PALACE	PALACE LINER	PALACE LINER S-WAY	EMPIRE LINER	GRAND EMPIRE
IVECO Daily	Mercedes-Benz Atego	IVECO S-Way	Mercedes-Benz Atego	Mercedes-Benz Actros
70 C 18	1230 L / 1530 L	190 S34 / 190 S40	1230 L / 1530 L	1840 L / 1846 L / 1853 L / 2553 L
3,0 l	7,7 l	8,7 l	7,7 l	10,7 l
129 / 175	220 / 299	251 / 340 294 / 400	220 / 299	290 / 394
8,69 m	8,99 m	9,59 m	9,65 m	10,05 m
2,45 m	2,45 m	2,55 m	2,55 m	2,55 m
3,58 m	3,75 m	3,84 m	3,79 m	3,84 m
2,06 m	2,06 m	2,06 m	2,10 m	2,10 m
C1	C	C	C	C
420 mm	480 mm	480 mm	480 mm	480 mm
360 l / 250 l	360 l / 250 l	360 l / 250 l	410 l / 280 l	410 l / 280 l
250 l	250 l	250 l	280 l	280 l
○	○	○	○	○
279.900,00 €	389.900,00 €	429.900,00 €	469.900,00 €	594.900,00 €

■	■	■	■	■
■	■	■	■	■
■	■	■	■	■
■	■	■	■	■
■	■	■	■	■
■	■	■	■	■
■	■	■	■	■
■	■	■	■	■
■	■	■	■	■
■	■	■	■	■
■	■	■	■	■
■	■	■	■	■
■	■	■	■	■
■	■	■	■	■
■	■	■	■	■
■	■	■	■	■
■	■	■	■	■
■	■	■	■	■
○	×	×	×	×
○	○	○	■	■
○ / P	■	■	■	■
○	■	■	■	■

**MORELO
TECHNIK**

Preise in Euro (inkl. 19% MwSt.)

■ Serienausstattung × nicht erhältlich ○ Sonderausstattung P siehe Preisliste



NÄCHSTES
LEVEL
EXTERIEUR



MORELO
TECHNIK



Front und Heck bleiben der typischen MORELO-Formensprache treu. Als Sahnehäubchen haben wir eine durchgehende Heckleuchte integriert. Die Curved Windschutzscheibe vergrößert das Sichtfeld, reduziert Windgeräusche und macht dabei eine elegante Figur.

LICHT- GESTALT

Das **LED-Lichtkonzept** trägt unverkennbar die MORELO-Handschrift. Denn hier trifft Funktionalität auf stilvolles, automotives Design. Ein Hingucker, nicht nur in der Nacht.



LED-Scheinwerfer, serienmäßig
Beim Abbiegen wird der LED-Nebelscheinwerfer aktiviert und sorgt für perfekte Kurvenausleuchtung.



LED-Blinker

Bessere Sichtbarkeit und höhere Leuchtkraft dank der LED-Technologie sorgen für mehr Sicherheit auf den Straßen.



LED-Heckleuchte

Die Heckleuchte reicht über die gesamte Fahrzeugbreite. Unauffällig geht anders.



LED-Bremsleuchte

Sicherheitsaspekte stilvoll verpackt: Beim Bremsen wirkt das gesamte Heck rot erleuchtet.

Neu und gut: Die form-schöne Windschutzscheibe punktet mit einem Plus an Aerodynamik und Sichtfeld. Auch ihr futuristisches Design hat's uns angetan.



Grifflose Außenklappen (PALACE) fügen sich optisch nahtlos und elegant in die Seitenwände ein. Über einen im Dichtungsgummi versteckten Schalter wird die Klappe zum Öffnen entriegelt. Selbstverständlich mit Zentralverriegelung.

EXPERTEN-TIPP

www.meier-caravanning.de

AUF UNS BAUEN DIE BESTEN

Wir sind MEIER und auf uns bauen die Besten – Wir stehen für Qualität in der Reisemobilbranche. Bei Fahrzeugbau MEIER legen wir den sicheren Grundstein, damit Sie Ihre nächste Reise sorglos antreten können.

Und sollte doch mal etwas fehlen, steht Ihnen unser Servicepartner MEIER Caravantechnik mit Rat und Tat zur Seite.



MORELO
TECHNIK

UNSERE STANDORTE

96152 Burghaslach
90518 Altdorf



← mehr erfahren

MEIER

Auf uns bauen die Besten

MORELO CONNECT



Eins für alles. Mit MORELO CONNECT steuern Sie Heizung, Lichter, Elektrik, Multimedia oder Füllstände zentral von einem Ort aus. So bleibt mehr Zeit fürs Wesentliche.



Digitale zentrale Steuerung

Das zentrale Touchdisplay über der Tür bietet eine komfortable Übersicht und Steuerung all Ihrer Systeme.



Steuerung via Navi

Sie befinden sich gerade im Cockpit? Dann sparen Sie sich den Weg zur Tür.

»OK Garmin!
Schalte das
Schlafzimmer-
licht aus.«



Steuerung via App

So wird Liegenbleiben zur Kunstform: Licht dimmen oder Fernseher ausfahren übers Handy.



Nie mehr den Lichtschalter im Dunkeln suchen –

dank dieser edlen Glasschalter mit Annäherungssensor.

Steuerung via Sprachbefehl

Licht, Heizung und Multimedia folgen brav ihrer Anweisung – von jedem Ort des Fahrzeugs aus.

VICTRON ENERGY

Neue Maßstäbe im LINER-Bereich ab PALACE: Die gesamte Stromversorgung wird auf leistungsstarke Energiesysteme vom namhaften Hersteller Victron Energy adaptiert und überzeugt mit einer 24-V-Spannung. Eine Stromversorgung so gut, da staunt sogar Ihre Steckdose.

Blau und stark wie ein Blitz

Das Gleichstromverteilungssystem von Victron Energy sorgt dafür, dass die Energie aus Ihren Batterien effizient genutzt wird. Zudem punktet das System durch starke Leistung, Einfachheit und Sicherheit.



Das intelligente Batterieladegerät von Victron ist sowohl leistungsstark als auch robust und ist deshalb ideal für den mobilen Einsatz geeignet, ganz egal wo Sie gerade unterwegs sind.



Alle Informationen zur Stromversorgung Flexibles Kommunikationszentrum mit App-Zugriff und detaillierter Darstellung der Lade- und Entladeverläufe.

MORELO
TECHNIK

SOUND- SYSTEM

Klangwelten erleben. Mit dem Soundsystem verwandeln Sie Ihren MORELO in einen Konzertsaal auf Rädern für ein Klangerlebnis, das Sie sogar spüren können. Durch die intelligente Anbindung an das ESX-System profitieren Sie von smarten Lösungen zur Steuerung via Handy und Tablet.

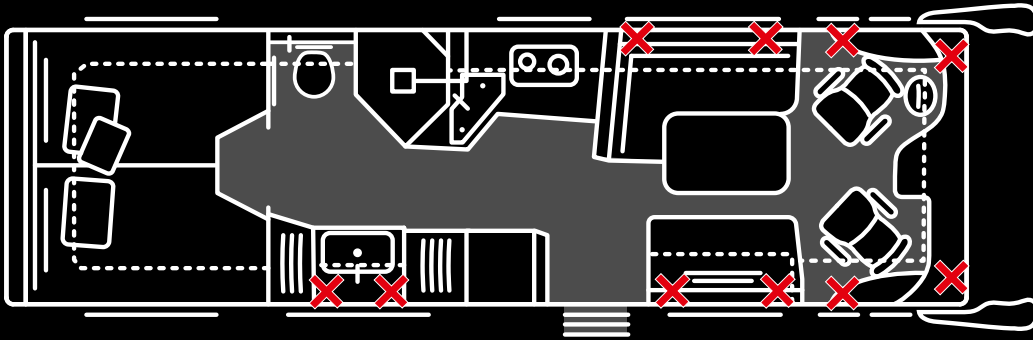

Soundsystem. Genießen Sie Ihre Lieblingsmusik in herausragender Soundqualität überall an Board Ihres Reisemobils.

MÖBEL- BAU



Wabenstruktur

Spürbare Gewichteinsparung, ohne auf Stabilität zu verzichten.



Metallschubladen (LOFT-Baureihe)

tragen dank der Leichtbauweise zur Gewichteinsparung bei und bieten reichlich Raum und Stabilität.

PROFI-KÜCHE

Mehr Leistung, 50 % weniger Energieverbrauch

Leistungsstarke Haushaltsgeräte von BOSCH & Siemens machen jede Reise zu einem kulinarischen Highlight. Genießen Sie entspannte Kochabende wie Sie es von zuhause kennen. Unglaublich, aber wahr: Trotz der hochwertigen Geräte können Sie bis zu 50% Energie gegenüber den Vorgängermodellen sparen.



BSH-Haushaltskühlschrank.

Im 172-Liter-Kühlschrank samt Gemüsefach und dem 15-Liter-Gefrierfach fühlen sich Lebensmittel gut aufgehoben.

Apothekerschrank.

Die perfekte Lösung für Ordnung und Übersichtlichkeit, ohne auf Platz zu verzichten.



BSH-Backofen mit Mikrowellenfunktion

Auf Reisen das perfekte Dinner zaubern? Der Backofen mit Mikrowellenfunktion macht's möglich.

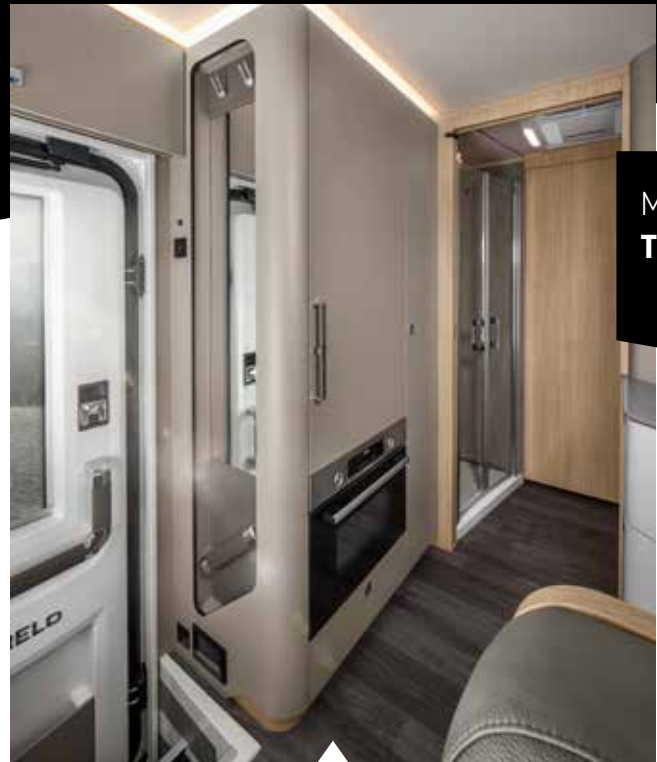

LOFT-Kühlschrank mit Garderobe und Kleiderschrank

Durch die durchdachte Konstruktion fügen sich alle Bauteile zu einem intelligenten Raumkonzept zusammen.

MORELO
TECHNIK

SOUVERÄNES FAHRGEFÜHL



Fahren wie auf Schienen, nur viel mobiler und dynamischer. Sie sind die tragenden Säulen Ihrer unbegrenzten MORELO-Reiselust: IVECO- oder Mercedes-Benz-Chassis stehen für ausgezeichnete Qualität, überlegene Leistungsstärke und top-moderne Fahrwerktechnik. Und weil wir nicht nur uns, sondern auch unsere Mitmenschen schützen wollen, sorgt der Unterfahrschutz vorne und hinten dafür, dass kein Pkw unter die Räder kommt.





Stabiler Leiterrahmen

Der feuerverzinkte Leiterrahmen schafft die solide Basis.

Hubstützenanlage
Eine Hubstützenanlage (optional) bietet maximalen Komfort und ist besonders sinnvoll bei längeren Standzeiten.



GFK-Frontmodul

Gemeinsam mit Fahrzeugbau MEIER entwickelt und schon tausendfach in MORELO Reisemobilen verbaut.

EXPERTEN-TIPP

www.iveco.com

EINFACH ÜBERALL WEITERKOMMEN

Beste Kombi: Differenzialsperre und Traction+

IVECO CAMPER

MORELO
TECHNIK



Der Daily HI-MATIC ist das einzige Fahrgestell seiner Klasse mit Heckantrieb, das den Komfort und die Sicherheit von einer mechanischen Differenzialsperre und Traction+ vereint.

Die mechanische Differenzialsperre garantiert die Weiterfahrt auf schwierigen Untergründen, da sie das volle Drehmoment auf das Griptrad bringt. Traction+ kommt als Zusatzfunktion bei Reiserouten mit unterschiedlicher Fahrbahnbeschaffenheit, vor allem auf kurvigen Strecken, zum Einsatz, da sie – anders als die mechanische Differenzialsperre – auch bei griffigem Untergrund aktiviert bleiben kann.

Mit dieser Kombination sind Sie daher allzeit sicher und sorgenfrei unterwegs.

Ihre IVECO Reisemoblexperten

Kurvenlage. Eine neue Dimension in puncto Fahrverhalten: Die optional breitere Vorderachse und die versetzten Räder maximieren die Stabilität und minimieren die Seitenneigung.



Reisen wie auf Wolken – die optionale Luftfederung macht's möglich.

Telma Retarder

Die verschleißfreie optionale Wirbelstrombremse übernimmt bis zu 90 Prozent aller Bremsvorgänge. Sie entlastet wirkungsvoll die Betriebsbremsen und minimiert den Verschleiß.



ZF 8-Gang-Wandlergetriebe (IVECO Daily)
Antriebskomfort vom Allerfeinsten. Das bietet die neue 8-Gang-Automatik von Getriebespezialist ZF.



Saubere Sache: AdBlue

Mit der gesonderten Klappe für den AdBlue-Einfüllstutzen ist das Befüllen so einfach wie nie.



VB-Airsuspension „ActiveAir“

Dieses intelligente Feder- und Dämpfungssystem (optional) passt sich in Echtzeit an Straßenzustand und Beladung an.



Leichtmetallfelgen

Mehr Eleganz geht nicht? Wir hätten da noch diese graziösen Felgen im Angebot.

Anhängerkupplung

Der Stauraum an Board ist Ihnen nicht genug? Mit der Anhängerkupplung profitieren Sie von noch mehr Ladevolumen.



EXPERTEN-TIPP

www.vbairsuspension.de



**MORELO
TECHNIK**

STABILITÄT & SICHERHEIT

VB-Airsuspension
für optimalen Fahrkomfort,
erhöhte Stabilität und mehr Sicherheit

Wer hunderte Kilometer am Stück auf der Straße ist, möchte natürlich ein stabiles und komfortables Fahrzeug. Darum ist es besonders wichtig, dass das Fahrwerksystem technisch in einwandfreiem Zustand ist.

Mit unserem Luftfederungssystem der nächsten Generation bleibt ihr MORELO unter allen Umständen stabil und lenkbar. Konstantes Fahrniveau ist dabei gewährleistet. Das Fahrzeug wird unempfindlicher gegenüber Seitenwind und Straßenunebenheiten, bietet eine stabilere Kurvenlage und reagiert bei unvermittelten Ausweich- und Bremsmanövern optimal, selbst bei schwerer und ungleichmäßiger Beladung.

SICHER UNTERWEGS

Die besten Fahrassistenten, die man sich wünschen kann. Für erstklassige Fahrsicherheit sind unsere Modelle mit zahlreichen Helferlein ausgestattet. Rangieren, Abbiegen und Spurwechsel werden dadurch noch sicherer. Alles im Blick. Das Gefühl von maximaler Sicherheit macht das Fahrerlebnis ganz besonders.

Omnibus-Außenspiegel

Freie Sicht nach hinten bieten die extragroßen Außenspiegel in edlem Design.



Flächenbündiges Cockpitfenster

Es lässt sich stufenlos öffnen und schützt dank Isolierdoppelverglasung vor Hitze und Kälte. Die vollständige Integration reduziert Windgeräusche und Kältebrücken.



Omnibus-Scheibenwischanlage

Die schnelle und gründliche Reinigung der gesamten Scheibenfläche sorgt für mehr Durchblick und atemberaubende Aussichten auf jeder Fahrt.



Übersichtlichkeit

Mit dem großzügigen Panoramafenster haben Sie immer alles in Ihrer Umgebung im Blick und sind dadurch überall sicher unterwegs.



Rückfahrkamera (optional)

Damit Sie nicht nur sehen, was vor Ihnen, sondern auch hinter Ihnen passiert, sorgt eine Rückfahrkamera für den perfekten Blick nach hinten.

MirrorCam (optional)

Mit einer Kamera für den Nahbereich und einer für die Ferne – macht das Rangieren zum Kinderspiel.



Sicherheitsassistenten-System

Erleichtert Ihnen die Fahrzeugbedienung und ist ein echter Joker, um das Unfallrisiko zu senken.



Rundumblick mit Birdview

Alle Situationen im Blick behalten mit dem Birdview Kameraset für den First Class Rundumblick.

EXPERTEN-TIPP

www.zentrale-autoglas.de



**ZENTRALE
AUTOGLAS**
Die Womo Profis

**MORELO
TECHNIK**

Ob Einscheiben- oder Verbundsicherheitsglas: Mit über 33 Jahren Erfahrung beim Thema Glas meistern wir für Sie jeden Steinschlag, Riss und jeden Glasbruch.

Mobile Erneuerung aller Scheiben Ihres Wohnmobils – auch am Urlaubsort

- + Steinschlagreparaturen
- + Wohnmobilmobilität in Erstausrüsterqualität
- + Erfahrene, spezialisierte Monteure
- + Unterstützung im Versicherungsfall
- + Alle Leistungen mit Garantie

GLASKLARE VORTEILE

Wir sorgen für Durchblick

Kleiner Steinschlag oder großer Riss? Reparatur, Aufbereitung oder Austausch der Glasscheibe? Bei der Verglasung von Wohnmobilen macht uns so schnell keiner etwas vor. Gerne unterstützen wir Sie mit Ihrem MORELO auch direkt vor Ort im Urlaub: Egal ob Triest, Tegernsee oder Timmendorfer Strand.



BESSER VERSTAUT

Zugänglich und durchdacht

Was nutzt die schönste Ordnung im Reisemobil, wenn Sie nicht ruckzuck ans Gepäck oder an Steuerelemente rankommen. Eben!



Stauraum- wunder

Luxus heißt eben auch: viel Platz für Freizeit und Hobby. Üppiger Stauraum ist daher schon immer unser Standard.



Elektrischer Fahrradlift

Top-platziert: Fahrräder verstauen sie ohne jede Muskelkraft über dem Begleitfahrzeug.



Heckgarage

Dank der Heckgarage können Sie auf Ihre Reise alles mitnehmen, was Ihnen wichtig ist und haben dabei stets alles im Blick.



Stauraum

Bequem erreichbare Fächer für die kleinen und großen Dinge, die das Reiseleben angenehmer machen.



Zentralverriegelung

Einfach zurücklehnen, Knöpfchen drücken und Sie können sich sicher sein, dass Ihre Habseligkeiten bestens geschützt sind.

Neuartige Stauraumklappen

Perfekt in die Seitenfläche integriert mit Zugang zu Chassis, Kraftstofftanks, Batterien, Abwasseranschlüssen und Technik (modellspezifisch).



**MORELO
TECHNIK**

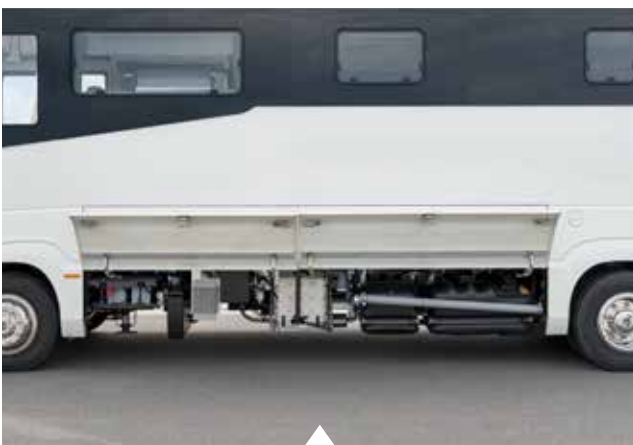

Seitenschürzen

In Busklappenoptik ab EMPIRE LINER. Mit neuentwickelter Zweiteilung der Unterflur- und Doppelbodenbereiche.



Motorhaube

Leichter Zugang dank Parallelöffnung und Gasdruckdämpfer. Der große Kühlergrill bietet eine dynamisch-kraftvolle Optik und schützt vor Überhitzen.

PREMIUM- AUFBAU

In einem MORELO sind Sie von den besten Materialien umgeben, die es im Reisemobilbau gibt. Die Innen- und Außenwände aus einer besonders korrosionsresistenten Aluminiumlegierung sorgen für Stabilität und der hydrophobe XPS-Hartschaum für einen sensationellen Isolationswert. Natürlich bei leichtem Gewicht.

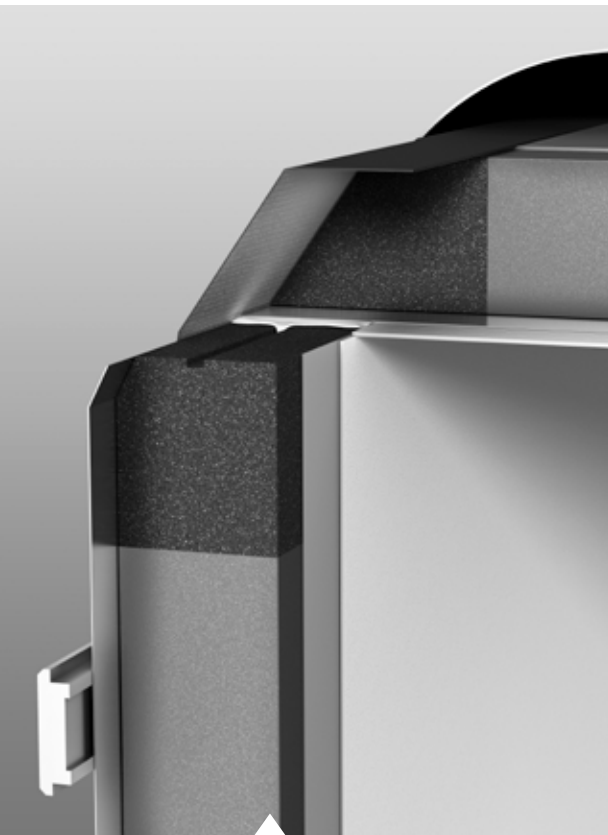

„HIGHLIGHT BEI
MORELO: 52 MM
WANDSTÄRKE
AB DEM PALACE
LINER S-WAY.“

Reinhold



Premium-Dachaufbau

Wir bauen mit Bedacht. Und denken dabei auch an eine intelligente Wasserführung für streifenfreie Seitenwände.

Premium-Wohnraumboden

Der hochwertige PVC-Boden in Holz-Optik lässt sich leicht reinigen und ist absolut wasserunempfindlich.



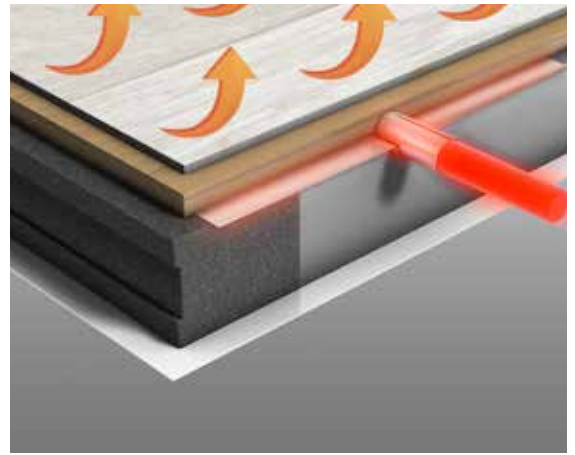

Premium-Unterboden

Dank der stabilen GFRK-Unterseite müssen Sie sich um Feuchtigkeit und Korrosion keine Sorgen machen.

EXPERTEN-TIPP

www.ravagobuildingsolutions.com/industry

QUALITÄT STECKT IM KERN

Hochwertige Wärmedämmung für Ihr Reisemobil



RAVATHERM XPS X

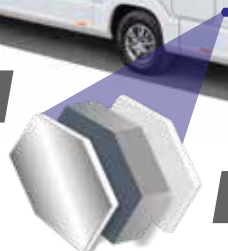

GFRK-Platten Alu-Deckschicht

Für beste Wärmedämmung und Lebensdauer Ihres Reisemobils oder Caravans setzen zukunftsorientierte Hersteller wie MORELO auf die leistungsfähigen Dämmmaterialien von RAVAGO BUILDING SOLUTIONS. Mit ihren geringen Gewichten und ihren hervorragenden Dämmleistungen ermöglichen die Kernschichtmaterialien RAVATHERM XPS X PLUS RTM und RAVATHERM XPS X PLUS LB einen hochwertigen

Wandaufbau – für maximale Energieeffizienz, geringeren Kraftstoffverbrauch und Langlebigkeit des Reisemobils.

Ein weiterer Vorteil: Dank ihrer geschlossenen Zellstruktur beugen die XPS-Dämmstoffe von RAVAGO BUILDING SOLUTIONS Schimmelbildung vor. Damit können Sie Ihr mobiles Zuhause dauerhaft entspannt genießen.

MEHR POWER

Technik auf dem neuesten Stand. Mit innovativen Lösungen zur Energieversorgung Ihres Reisemobils genießen Sie die absolute Freiheit und können all Ihre Geräte auch fernab von touristischen Wegen an zurückgelegenen Orten völlig autark betreiben.



Digitale Sicherungen

Nie wieder durchgebrannte Sicherungen – die digitalen Sicherungen machen's möglich!



Batterien

Leistungsstarke Batterien sind entscheidend für eine zuverlässige Stromversorgung. Wenn Sie noch länger autark sein wollen, können Sie sogar weitere Batterien in Reihe schalten.



Lade-Booster

Immer die optimale Ladeleistung auch bei kurzen Fahrstrecken. Volle Ausnutzung der Batteriekapazität selbst bei extremen Witterungsbedingungen.



Wechselrichter

Eine leistungsstarke Energiezentrale sorgt für den Komfort an Bord. Auch empfindliche Haushaltsgeräte können problemlos betrieben werden.



Diese VDE-geprüfte Elektrozentrale

hält alle Versorgungs-, Mess- und Absicherungspunkte übersichtlich an einem Ort bereit. Wie sich das für Haustechnik eben gehört.



Sicherheitsabschaltung

Damit erhöht sich die Lebensdauer der Batterien enorm. Denn die Sicherheitsabschaltung sorgt dafür, dass sie rechtzeitig vom System getrennt wird, bevor Beschädigungen durch Tiefentladung entstehen.

EXPERTEN-TIPP

www.dometic.com

THE COOLEST EVER

Dometic FreshJet FJX7 3500

Diese 3.500-Watt-Dachklimaanlage ist eine der coolsten, die wir je gebaut haben. Die elegante Dacheinheit mit der exklusiven LED-Lichtkurve fällt sofort ins Auge. Ausgestattet mit der neuesten drehzahlgeregelten Inverter-Kompressor- und Wärmepumpentechnik, kühlt sie Ihr Fahrzeug schneller, leiser und effizienter als jede andere Wohnmobil-Klimaanlage auf dem Markt.



**MORELO
TECHNIK**

Mit LED-Lichtkurve

 **DOMETIC**

RUNDUM VERSORGT

Egal ob am Strand, in den Bergen oder auf dem Land – mit Energie aus Sonne oder Gas ist die Versorgung Ihres Reisemobils in allen Lebenslagen gewährleistet und Sie können unabhängig von externen Stromquellen reisen.



Wassertanks

Neuartige lichtdichte Dom-Tanks, sämtliche Zuläufe und die Tankentlüftung befinden sich im Dom, was eine vollständige Befüllung ermöglicht.



Warmwasser- Fußbodenheizung

Maximale Effizienz dank der aufwändig in die Dämmung des Fußbodens integrierten Warmwasserleitungen.



ALDE 3030 plus Heizung

Platz- und gewichtssparende Warmwasser-Gas-Zentralheizung mit verbautem Wärmetauscher, kontinuierlich Warmwasser bei ca. 4 l/min, sereinmässig.



Gastank

Damit werden Sie noch unabhängiger: Je nach Fahrzeugtyp ist ein Gastank mit bis zu 150 Litern (= ca. 55 kg) möglich.



Elektrische Abwasserablässe (optional)

Damit Sie das Abwasser schnell und einfach loswerden, verbauen wir Rohre in Haushaltsqualität.



Einfach Sonne tanken:
Jedes Modul hat eine
Leistung von 140 Watt.



Gasflaschen
Der GFK-Kasten ist voll isoliert,
wasserfest und bietet Stauraum für
zwei Gasflaschen à 11 Kilogramm.

Solar
Mit dem Solarcomputer
haben Sie die Funktion
Ihrer Solaranlage im Blick
und sind stets über den
Ladezustand informiert.



EXPERTEN-TIPP

www.dometic.com

POWER SATT IN IHREM MORELO

Dank Solarstrom
und Wechselrichter

Mit dieser Kombination aus Hochleistungs-Solarmodul und Hochleistungs-Wechselrichter sind Sie im Campingurlaub für alle Fälle gerüstet. Die BLACK LINE Solaranlage von Dometic liefert dank Multicell-Technologie doppelt so viel Power pro Fläche wie herkömmliche Anlagen – ein klarer Vorteil bei ungünstigen Lichtverhältnissen und Teilabschattung. Als ebenbürtiger Partner empfiehlt sich der Dometic Büttner MT ICC3000SI-N. Das kompakte Kombigerät vereint einen 3.000-W-Sinuswechselrichter mit einem 120-A-Automatik-Ladegerät. Für das perfekte Zusammenspiel mit der Solaranlage sorgt ein leistungsstarker Laderegler aus der neuen SC-Serie von Dometic.



**MORELO
TECHNIK**



BÜTTNER | ↗ DOMETIC



„UNSER HEIZSYSTEM IST VON A BIS Z DURCH-DACHT, DAMIT SIE AUCH AN KALTEN TAGEN WOHLIGE WÄRME GENIESSEN KÖNNEN.“

Reinhold K.

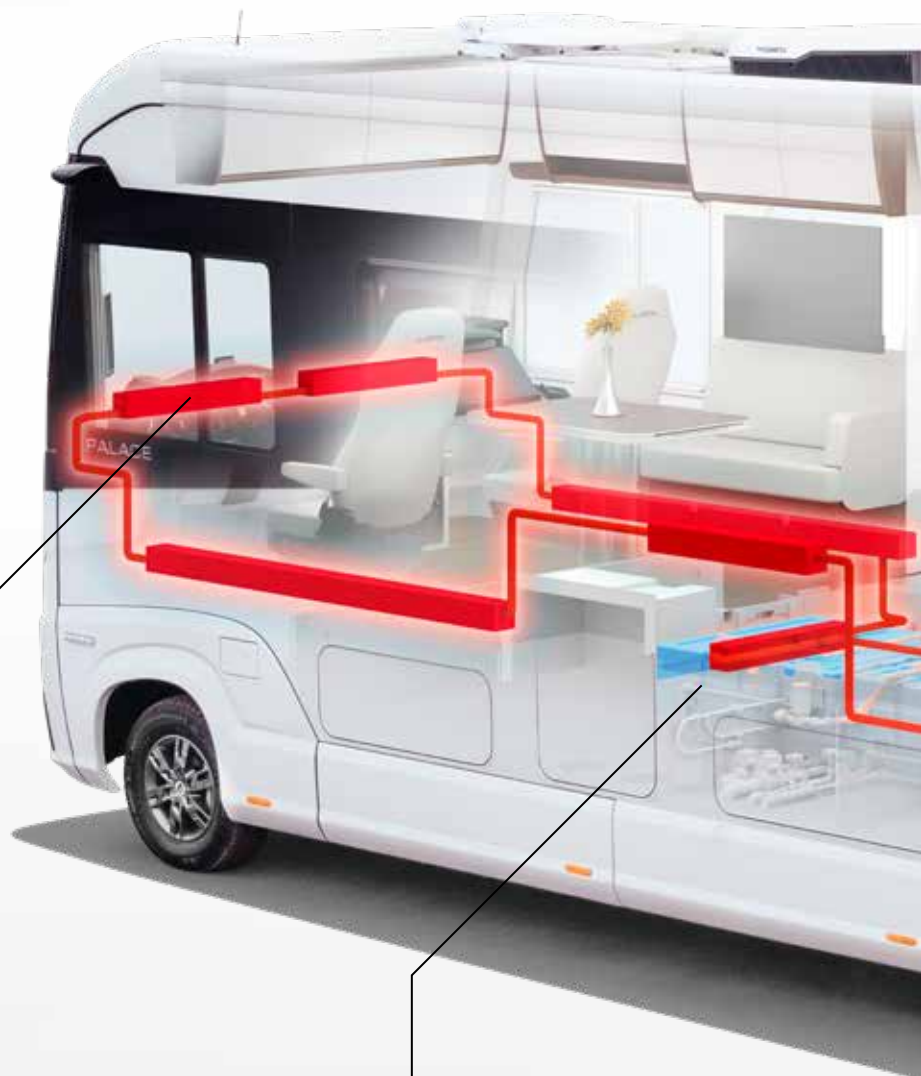

HEISSE LUFT

FRONTSCHIEBENHEIZKÖRPER

Die Heizkörper vor der Frontscheibe reduzieren das Eindringen von Kälte.

- + Wirkt wie ein Wärmeverhang
- + Optimiertes Raumklima
- + Freie Sicht auf die Straße

HEIZKONZEPT

Für das typische MORELO-Wohnfühlambiente tun diverse Heizkörper ihren Dienst.

- + Warmwasser-Fußbodenheizung
- + Handtuchtrockner (modellabhängig)
- + Schlafraum und Garage separat regelbar



MORELO
TECHNIK

BEHEIZTER DOPPELBODEN

Optimale Isolierung und ideal platzierte Konvektoren schützen Tanks und Leitungen vor Frost.

- + Wassertanks sind vor Frost geschützt
- + Vermeidung von Schwitzwasser
- + Gleichmäßige Wärmeverteilung im Fahrzeug

WARMWASSER-ZENTRALHEIZUNG

Verzicht? Ist so gar nicht unser Ding. Gilt auch für heiße Duschen im kalten Winter.

- + Gasbetrieb 5,8 KW Heizleistung
- + Elektrobetrieb bis 3 KW Heizleistung
- + Kontinuierlich Warmwasser bei ca. 4 l/min



„DURCH DIE EFFIZIENTE RAUMNUTZUNG KÖNNEN SIE AUF IHREN REISEN WIE ZU HAUSE WOHNEN, OHNE AUF ETWAS ZU VERZICHTEN.“

Robert Gries



RAUM- GEFÜHL

EIGENSTÄNDIGES ARMATURENBRETT

Das eigenständige Armaturenbrett ist optimal an die Innenbreite des Reisemobiles und die Bedürfnisse von Fahrer und Beifahrer angepasst.

- + Perfekte Fahrer-Sitzposition
- + 20 cm breiterer Durchgang nach vorne
- + Wohnliches Ambiente

HOCHGESETZTES FAHRERHAUS

Die hochfeste Stahlkonstruktion bildet mit dem Doppelboden einen ebenen Wohnraumboden, das Cockpit ist in den Wohnbereich integriert.

- + Perfekte Übersicht durch höhere Fahrerposition
- + Fahrersitz über dem Aufprallbereich eines Pkw
- + Unterschutz nach neuester Norm



MORELO
TECHNIK

PLATZWUNDER

Wohnraumfenster mit innenliegenden Plissees und speziell eingebaute Heizkörper bieten eine unübertroffene Weite.

- + Messbar geräumiger als bei Wettbewerbern
- + Bad auch komfortabel zu zweit nutzbar
- + Hartglas-Wohnraumfenster (optional)

VOLUMINÖSE STAUÄRUME

Alle MORELO-Reisemobile überzeugen durch ihr außergewöhnliches Stauraumangebot im Doppelboden und durch große Roller- oder Pkw-Garagen.

- + Kellerstauraumhöhe von 366 bis 480 mm
- + Stauräume und Heckgarage beheizbar
- + Pkw-Garagen für Smart bis AMG GT



„DAS DURCHDACHTE
WOHNKONZEPT IST
AUF IHRE BEDÜRFNISSE
ZUGESCHNITTEN UND
VEREINT LUXUS UND
FUNKTIONALITÄT –
FÜR EIN FIRST CLASS
DAHEIM-GEFÜHL.“

J. Hübner



WOHN- KONZEPT

VARIABLE WOHNÄRÄUME

MORELO First Class Reisemobile stehen für großzügige Wohnlandschaften mit ergonomisch-komfortablen Polstern.

- + Lounge-Sitzgruppe oder Barversion
- + Polsterung in Textil oder Leder
- + Geprüfte 3-Punkt-Gurtanlage

GAUMENFREUDEN GARANTIERT

Gourmets setzen auf unsere clever durchdachten MORELO-Küchen.

- + Extra tiefe Küchenschränke und Schubladenauszüge
- + Küchenarbeitsplatte mit Doppelspüle
- + Hochwertige BOSCH & Siemens Haushaltsgeräte



MORELO
TECHNIK

WELLNESS UNTERWEGS

Großzügig bemessene, luxuriöse Badezimmer, üppige Wasservorräte und Festtanktoilette sorgen für Komfort ohne Abstriche.

- + Großvolumige Wassertanks
- + Festtanktoilette
- + Dusche in Haushaltsqualität

SCHLAFEN WIE GOTT IN FRANKREICH

Gemütliche Betten, hervorragende Unterfederung mit Belüftung und perfekt abgestimmte Mehrzonen-Komfortmatratzen – Schlafen wie daheim.

- + 5-Zonen-Komfort-Kaltschaummatratzen
- + Punktelastische Komfort-Unterfederung
- + TV im Schlafzimmer (optional)

FIRST CLASS EXTERIEUR

Nicht nur der Gesamteindruck, sondern auch die Liebe zum Detail zeichnen ein First Class Reisemobil aus. Alle Elemente im Exterieur tragen mit Ihrer Funktionalität dazu bei, Ihnen ein komfortables Reiseabenteuer zu ermöglichen und dabei mit dem unverwechselbaren Design eine gute Figur auf allen Straßen zu machen.



Eingangstüre extrabreit

Standard bei MORELO: Viel Platz beim Betreten und Verlassen des Fahrzeuges. Die Tür schließt sicher und geräuscharm.

Eingangsportal

Elektrisch ausklappende Eingangstreppe mit zwei Trittstufen (drei ab 12 t). Die Stufen sind sehr stabil und bieten einen sicheren Stand.



Elektronisches Zahlenschloss

(ab PALACE) zur Vergabe Ihrer individuellen Zahlenkombination für mehr Sicherheit.



Glasbeplankung und Echtglasfenster (Serie bei EMPIRE Modellreihe, optional PALACE)

markieren nicht nur in Sachen verbesserte Sicht und mehr Sicherheit, sondern setzen Akzente beim modernen Design und der Geräuschisolierung.



Slide-Out

Für mehr Platz: Der Slide-Out beim GRAND EMPIRE vergrößert den Wohnraum und die Küche um bis zu 45 cm in der Breite.



Im Dachprofil integrierte Markise

Die optionale Markise ist unauffällig in das Dachprofil integriert und kann als Einzel- oder sogar als Doppelmarkise auf beiden Fahrzeugseiten montiert werden.

Satellitenschüssel
Die Schüssel richtet sich voll automatisch aus und bietet einen großen Empfangsbereich.



Ja, da schau' her! Das Logo im Kühlergrill zeigt, wo man FIRST CLASS daheim ist.

EXPERTEN-TIPP

www.ten-haaft.com



FIRST CLASS UNTERHALTUNG

MORELO
TECHNIK

Jetzt noch komfortabler!

Erleben Sie noch mehr First Class-Momente auf Ihren Reisen mit den prämierten Oyster® Premium-Produkten aus dem Hause ten Haaft. Genießen Sie zusammen mit uns noch schöneres und brillanteres Heimkino mit der ausgezeichneten Oyster® Satellitenanlage. Für ein noch besseres Fernseherlebnis haben wir die neuen Oyster® Smart TV in 27", 32" oder 39" mit VIDAA-Betriebssystem und vielen weiteren tollen Features für Sie.

Unser Tipp: Mit der VIDAA-App ist Ihnen noch schnelleres und leichteres Bedienen möglich. Nutzen Sie sie auf ihrem Handy oder Tablet und genießen sie die weiteren Vorteile der App.

Oyster®
by ten Haaft GmbH

FIRST CLASS INTERIEUR

Komfort auf höchstem Stand finden Sie überall, wohin das Auge reicht. Alle Sitzmöglichkeiten sind aus hochwertigen Materialien gefertigt und sorgen für Bequemlichkeit wie im Wellnessurlaub. Das großzügige Raumangebot sorgt stets für genügend Bein- und Bewegungsfreiheit.



Abnehmbares Lederlenkrad

Fühlt sich gut an, sieht gut aus und sorgt für maximale Bewegungsfreiheit (optional).

Luxus Fahrerhaussitze

Entspannen leicht gemacht: auf Wunsch nicht nur beheizt, sondern komplett klimatisiert.



Ergonomische Sitzpolster

Freunde des bequemen Sitzens schwören auf diese zwei Lagen aus unterschiedlich festem Kaltschaum.



Zu mir oder zu dir?

Dieser Tisch lässt sich quer wie längs verschieben und vergrößern.



Barsitzgruppe mit freitragendem Tisch
Weg mit dem Tischbein für mehr Beinfreiheit. Mit der Barsitzgruppe sind bis zu fünf Gurtsitzplätze möglich.



Dachventilator
Eine optimale Be- oder Entlüftung sorgen stets für Frischluft im Wohnraum.



Integrierte Schubkästen
Stauraum nutzen ohne Polsterschieberei – dank Schubkästen in der Lounge-Sitzbank.

Versteckter Hingucker:
27-, 32- oder 39-Zoll smarter Fernseher, je nach Modell und Wunsch elektrisch absenkbar.



**MORELO
TECHNIK**



Verdunkelungsplissee
Von oben oder unten frei positionierbar dient es als Sonnen- oder Sichtschutz.

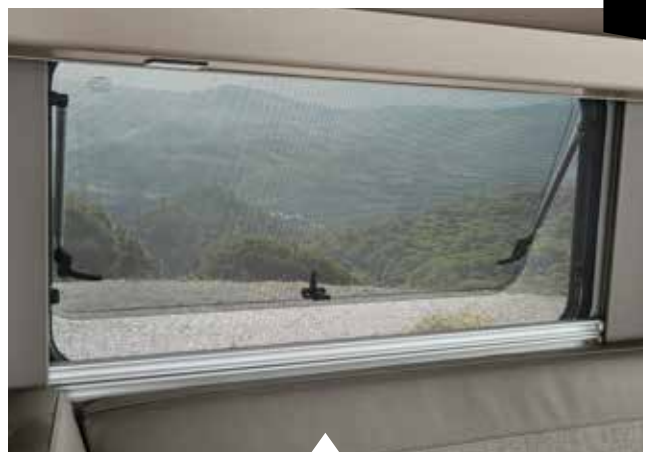

Fliegenrollo
Denn ungebetene Gäste müssen draußen bleiben. Standardmäßig bei allen Fenstern, Dachluken und der Eingangstür.

WOHN- RAUM

Raum in allen Varianten. Die serienmäßige Lounge ist mit ergonomischen Sitzpolstern, Ausziehtisch sowie Glasvitrine mit LED-Beleuchtung ausgestattet. Viele weitere Grundrisse bieten eine große Auswahl zur Individualisierung. Wir sind uns sicher: Sie finden Ihren perfekten MORELO-Grundriss.

SITZGRUPPE

Bei allen LOFT-, LOFT PREMIUM- und PALACE-Modellen lassen sich schräge Sitzgruppe, lange Bank und Bar individuell kombinieren.

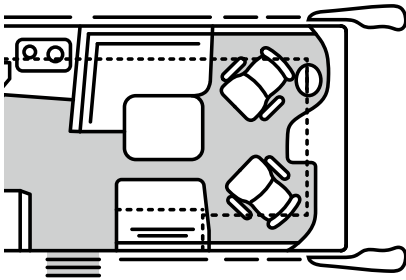

Standard

Die zum Raum hin geöffnete Sitzgruppe bildet mit direkt angeschlossener Küche eine elegante Sichtachse.

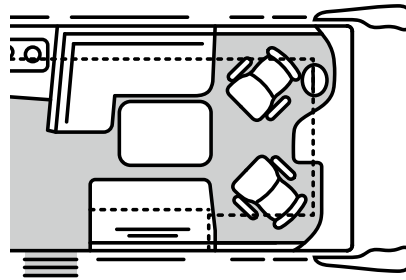

Lange Bank

Mehr Platz und Stauraum schafft die verlängerte Bank bei allen „B“-Grundrissen.

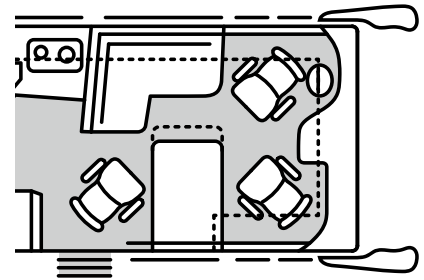

Bar (optional)

Sie brauchen fünf Plätze? Mit der Wohnraum-Variante „Bar“ gibt's einen fünften Gurtsitzplatz.

LOUNGE

BEI EMPIRE LINER & GRAND EMPIRE-Modellen haben Sie die Wahl zwischen verschiedenen komfortablen Wohnraumaufteilungen.

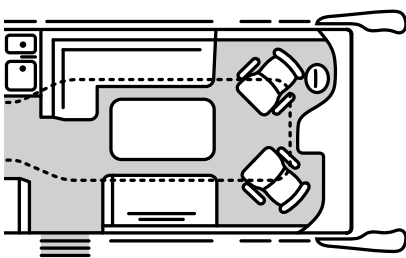

Standard

Eine große L-Couch, der frei verschiebbare Tisch und eine großzügige Couch bieten reichlich Platz.

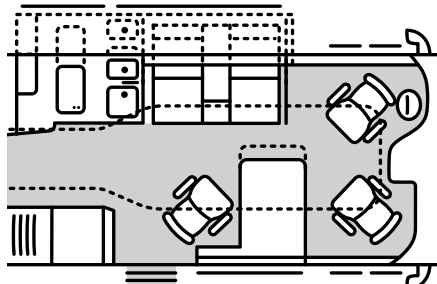

Slide-Out GRAND EMPIRE

Freitragender Bartisch und dritter Pilotensitz sorgen für Platz. Die Relax-Sessel sind hier inklusive.

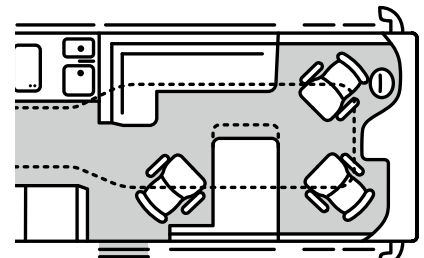

Bar

Die Bar-Variante kombiniert die L-Couch mit einem dritten Pilotensitz und einem freitragenden Tisch.

BADE- ZIMMER

Individuelle Wohlfühloase. Unterschiedliche Kundenwünsche erfordern unterschiedliche Badezimmer-Varianten. MORELO bietet deshalb je nach Fahrzeug verschiedene Bäder, von kompakt bis großzügig und ab PALACE wahlweise sogar mit separatem Toilettenraum.

STUDIO

Standard bei allen LOFT-Modellen. Das Raumkonzept mit vier Spiegelementen lässt das Bad sehr geräumig erscheinen.

Toilette und
Waschbecken
auf Fahrerseite;
Echtglasdusche
mit zwei einzelnen
Schwingtüren auf der
Beifahrerseite

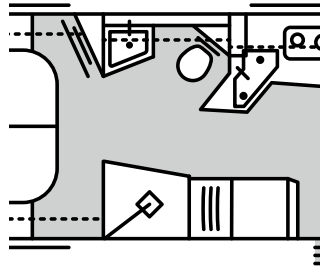

RAUM

Standard bei allen LOFT PREMIUM-Modellen
Dank der intelligenten Konstruktion und einer durchdachten Verschachtelung von Küche und Dusche entsteht ungeahnter Raum.

Toilette und
Echtglasdusche
auf Fahrerseite;
Waschbecken und
Spiegelschrank auf
Beifahrerseite

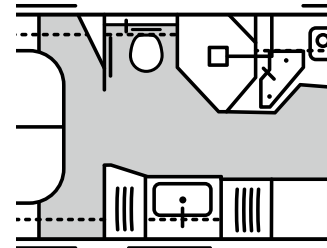

PREMIUM

Standard bei PALACE, EMPIRE LINER und GRAND EMPIRE sind neue Dimensionen einer großzügigen Ausstattung, egal ob bei Dusche oder Waschtisch.

Toilette und
Echtglasdusche auf
Fahrerseite; großer
Waschtisch mit
großem Spiegelschrank
auf Beifahrerseite.

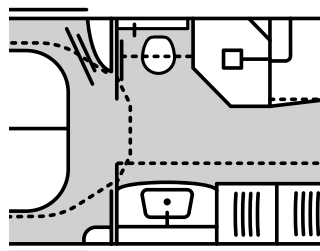

LUXUS

Optional bei PALACE, EMPIRE LINER und GRAND EMPIRE: Ein Plus an Privatsphäre, das durch den separat abschließbaren Toilettenraum gewährleistet wird.

Waschtisch und
Echtglasdusche auf
der Fahrerseite;
separater Toilettenraum
mit Fenster auf der
Beifahrerseite.

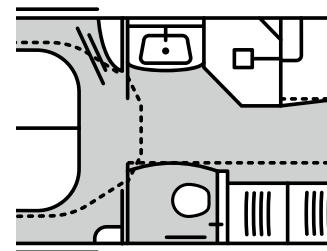

SCHLAF- ZIMMER

Für die Schlafzimmerausstattung stehen drei Bettenvarianten zur Verfügung.

Kaltschaummatratzen mit punktelastischer Unterfederung (modellabhängig) bieten optimale Körperstützfunktion und sorgen dank integrierter Luftkanäle für ein optimales Schlafklima.



LÄNGS-BETT (L)

Traum-Raum. Das Längs-Bett bietet Ihnen maximalen Platz und ist als Doppelbett oder mit zwei getrennten Betten verfügbar.

Breiter geht's nicht:

Die komplette Breite genutzt und bietet mehr als genug Platz zum Räkeln und Strecken.

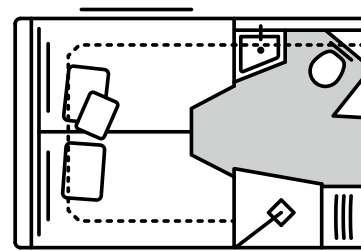

QUEENS- BETT (M)

Einsteigen, bitte! Das Queens-Bett ist von beiden Seiten zugänglich und lässt dadurch Raum für zwei zusätzliche Kleiderschränke.

Einfach ins Bett steigen, ohne den Partner zu stören. Viel Stauraum gibt's on top.

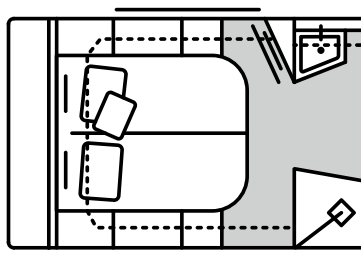

FRANZÖSISCHES BETT (F)

Bonne nuit. F-Grundriss bedeutet ein sogenanntes Französisches Bett bei allen LOFT & LOFT PREMIUM-Modellen mit zusätzlichem Kleiderschrank im Schlafraum.

Die Fahrzeuglänge effizient ausnutzen und keinen Platz nach hinten verschenken, ohne Abstriche bei Komfort.

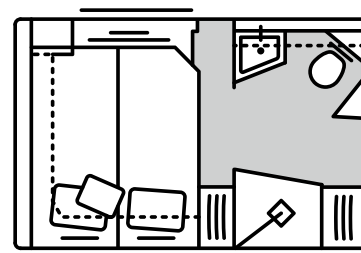

OPTIONEN

Nirgendwo sonst spielt Individualität eine so große Rolle wie beim perfekten Bett. Darum passen wir Ihr Schlafzimmer gerne an Ihre individuellen Schlafbedürfnisse an. Ob mit einer smarten Hubbett-Lösung oder einer extrabreiten Liegefläche – wir sorgen dafür, dass Sie eine erholsame Nacht erleben.

HUBBETT

Knöpfchen mit Köpfchen. Per Knopfdruck verwandelt das Hubbett Ihr Reisemobil in eine gemütliche Schlafoase und zurück in einen komfortablen Wohnraum.

Der Raum zwischen Liegefläche und Decke ist äußerst großzügig und ermöglicht Sitzen auf der Bettkante.

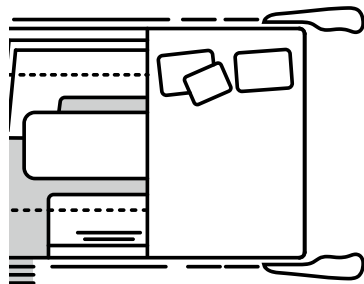

LIEGEWIESE M-BETT

Mobile Liegewiese. Wer es noch ein bisschen kuschliger mag, für den ist die gemütliche Liegewiese eine gute Option. Zusätzlich ergeben sich zwei Kleiderschränke.

Mehr Platz zum Liegen, mehr Platz zum Verstauen – diese Bettvariante bietet Ihnen beides.

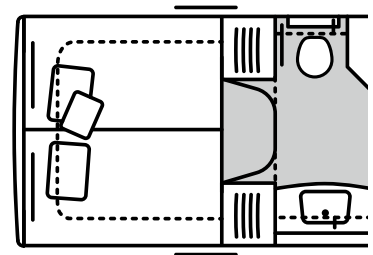

LIEGEWIESE L-BETT

Für Besserschläfer. Auf Wunsch machen wir aus Ihrem L-Bett eine große Wohlfühlzone, die sich über die gesamte Fahrzeugbreite erstreckt.

Das Non-Plus-Ultra in Sachen Länge und Breite. Ideal sowohl für große Leute als auch für kleine, die viel Platz lieben.

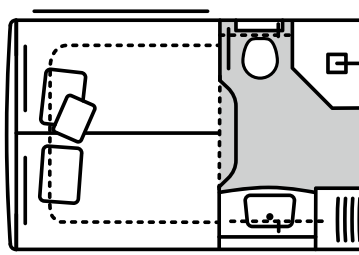

WOHN- WELTEN

Grenzenlose Kombinationsmöglichkeiten.

Gestalten Sie Ihr Reisemobil ganz nach Ihrem persönlichen Geschmack! Gerne stehen wir Ihnen mit Rat und Tat zur Seite und zeigen Ihnen die geschmackvollsten Kombinationen von Oberflächen, Polstern und Deko-Farben.

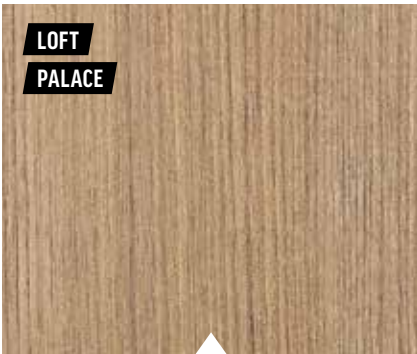

Holzfarbe Balance

Modernes und zeitloses Design für eine angenehme und entspannte Atmosphäre.

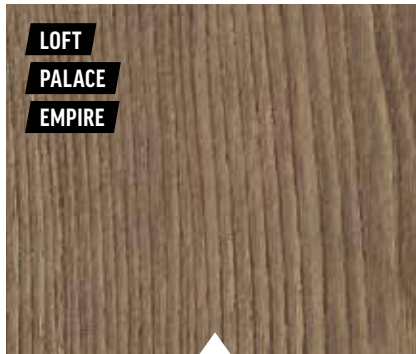

Holzfarbe Life

Visuelle Ruhe durch Vielseitigkeit und hervorragende Kombinierbarkeit.



Holzfarbe Trend

Die edele und elegante Holzfarbe verleiht dem Raum Charakter und Wärme.

OBERFLÄCHEN INTERIEUR

Hell oder dunkel?
Beziehungsweise »Balance«,
»Life« oder »Trend«?
Sie haben die Wahl.
Dazu flexibel wählbar die
passenden Möbelklappen.



LOFT Baureihe

Ausgewogene Farbtöne und angenehme Haptik für Behaglichkeit.

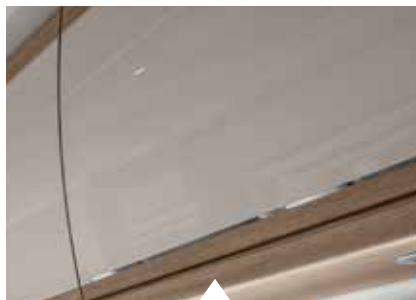

PALACE Baureihe

Leicht glänzende und hochwertige Materialien für edles Ambiente.

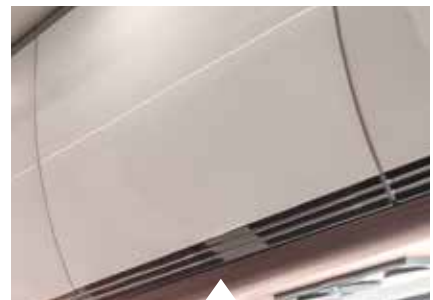

EMPIRE Baureihe

Hochspiegelnde Oberschrankoberflächen vereinen Stil und Eleganz.

POLSTER VARIANTEN

Die Möglichkeiten der Polstergestaltung sind so zahlreich, dass selbst Ihr Sofa zuhause vor Neid erblassen würde. Aber keine Sorge, wir stehen Ihnen gerne beratend zur Seite.



Leder

Bei der optionalen Lederausstattung verwendet MORELO weiches und zugleich kräftiges Rindsleder.



Leder-Textil-Kombination

verbindet zwei kontrastierende Materialtypen zu einer modernen Oberflächenoptik.



TISCH IM WOHNRAUM

Lackierte Echtholzrahmen und strapazierfähige sowie kratzunempfindliche Schichtstoffoberflächen bieten höchste Qualität.

Der Wohnraumtisch bei LOFT & LOFT PREMIUM ist in drei verschiedenen Dekoren erhältlich.



Schiefer



Marmor



Mocca

Der Wohnraumtisch ab PALACE ist in vier verschiedenen Dekoren erhältlich.



Viva



Lava



Stone



Quarz

KÜCHEN ARBEITSLATTEN

Das nahtlos eingeformte Spül- und Restebecken ist funktional und dank der fugen- und kantenlosen Form sehr leicht zu reinigen.



Arbeitsplatten

Hochwertige Materialien für Arbeitsplatten. Wir beraten Sie gern zu vielen weiteren Ausführungen.

WOHNRAUM BODEN

Die Oberflächen der Bodenbeläge sind leicht zu reinigen und dabei ausgesprochen strapazierfähig und langlebig.



Cappuccino

Hell und einladend kommt dieser Boden am besten zur Geltung, wenn Sie ihn mit einer dunklen Möbelfarbe kombinieren.



Dark grey

Dezent und vielseitig kombinierbar wirkt dieser Boden am besten im Zusammenspiel mit hellen Möbelfarben.



Teppich Velours
Graubraun

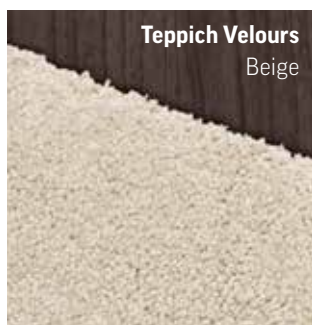

Teppich Velours
Beige

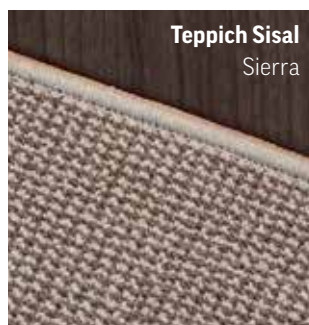

Teppich Sisal
Sierra

BODENBELÄGE VELOURS ODER SISAL

Die optionalen Teppichvarianten in Sisal- und Velours-Qualität geben dem Wohnraum eine angenehme Atmosphäre.

AUSGEWÄHLTE VORHANGSTOFFE

Ihr MORELO wird so individuell,
wie Sie es möchten. Deshalb
können Sie bei uns natürlich aus
mehreren Stoffdessins Ihren
Favoriten wählen.



Faltenstores
Standard bei PALACE

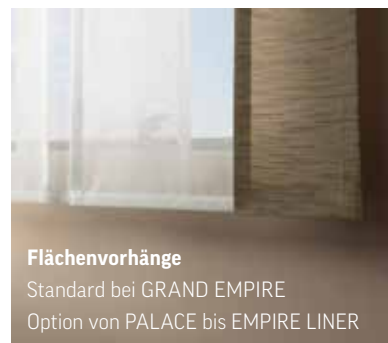

Flächenvorhänge
Standard bei GRAND EMPIRE
Option von PALACE bis EMPIRE LINER

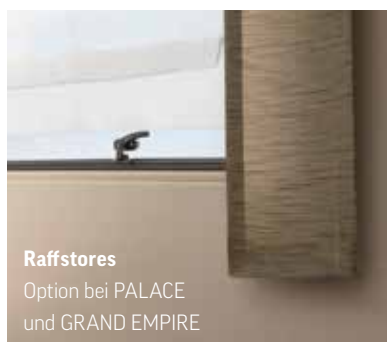

Raffstores
Option bei PALACE
und GRAND EMPIRE

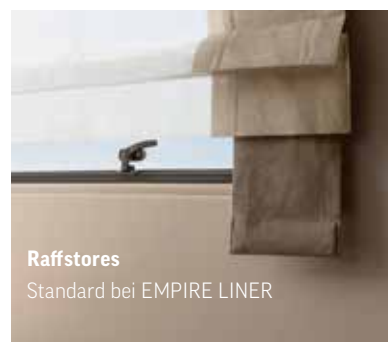

Raffstores
Standard bei EMPIRE LINER



**EIN MORELO-
REISEMOBIL BESTICHT
IM INTERIEUR DURCH
SEINE LUXURIÖSE
AUSSTATTUNG,
HOCHWERTIGE
MATERIALIEN UND DAS
DURCHDACHTE DESIGN.**



HOCHWERTIGE DECKENBESPANNUNG

Die neuartige, textile Decken-
und Seitenwandbespannung
sorgt für ein angenehmes
Wohnambiente und hat
schallschluckende Eigenschaften.

WILLKOMMEN DAHEIM

Das sollen unsere Kunden
so oft wie möglich spüren

FAMILIÄR

- + ehrlich
- + bodenständig
- + optimistisch



DYNAMISCH

- + erfahren
- + motiviert
- + fleißig

ERSTKLASSIG

- + zuverlässig
- + authentisch
- + engagiert

Das zeichnet uns aus.
Dieses Gesamtbild beschreibt,
was uns einzigartig macht.
Wir wollen, dass alles, was wir tun,
diesem Gesamtbild gerecht wird.

UNSERE PASSION

Ein MORELO steht für Reiselust auf erstklassigem Niveau. Für Freiheit und Abenteuer mit maximalem Komfort. Für ein Wie-Daheim-Gefühl auf vier Rädern. Made in Germany.

Wer uns kennt, weiß: Das sind keine leere Markenbotschaften, das ist unsere gelebte Philosophie. Sicher, Talent und Tatendrang sind wesentliche Voraussetzungen, um gute Reisemobile zu bauen. Doch erst diese unbeirrbar passionierte, die pure Lust am Verreisen und wohnlich Unterwegssein, die in jedem Menschen und jedem Mobil von MORELO

steckt, lässt Herausragendes entstehen. Davon waren wir schon überzeugt, als wir den ersten Prototypen anno 2010 mit glühenden Wangen zur Caravan-Salon-Premiere gefahren haben. Und wir sind es noch heute - als der führende Hersteller von Luxus-Reisemobilen in Europa. **Danke, dass Sie uns auf dieser unglaublichen Reise begleiten.**



VIERZEHN BEWEGENDE JAHRE

78 / PREISE &
AUSZEICHNUNGEN

133.000 / m²
WERKSGELÄNDE

540 / FIRST CLASS
MITARBEITER

32.500 / TO. MATERIAL
VERARBEITET



69 / MIO. EURO
INVESTIERT

4.640 / REISEMOBILE
PRODUZIERT

10 / MORELO-
BAUREIHEN

5.500 / m²
SERVICECENTER

DIE MENSCHEN HINTER DER MARKE



Extraklasse braucht Herz, Hirn und Handwerkskunst. In unserer oberfränkischen Manufaktur geben Entwicklungsingenieure und Folienspezialisten, Konstrukteure und Mechatroniker, Schreiner und viele weitere Hände jeden Tag ihr Bestes. Weil Exzellenz unser Standard ist. Wir sind sehr stolz auf unser professionelles Team. Und auf jeden einzelnen MORELO, der unsere Manufaktur verlässt.



MORELO Reisemobile GmbH · Helmut-Reimann-Straße 2 · D-96132 Schlüsselfeld · Fon: +49 (0) 95 52 - 9296 00 · www.morelo-reisemobile.de

Technische Änderungen und Irrtümer vorbehalten. Bitte beachten Sie, dass die Abbildungen dieses Kataloges zum Teil Alternativdesigns oder Sonderausstattungen zeigen, für die Mehrkosten entstehen. Farbabweichungen sind drucktechnisch möglich. Nachdruck, auch auszugsweise, nur mit schriftlicher Genehmigung der MORELO Reisemobile GmbH.